

Ташев-Галвинг ООД
www.tashev-galving.com

EN	Operator's manual, 2-20	PL	Instrukcja obsługi, 269-288
ES	Manual de instrucciones, 21-40	EE	Käsitsemisõpetus, 289-308
SE	Bruksanvisning, 41-60	LV	Lietošanas pamācība, 309-328
FI	Käyttöohje, 61-80	LT	Naudojimosi instrukcijos, 329-348
DK	Bruksanvisning, 81-100	HR	Priručnik, 349-368
NO	Bruksanvisning, 101-120	BG	Ръководство за експлоатация, 369-395
IT	Istruzioni per l'uso, 121-140	RU	Руководство по эксплуатации, 396-422
PT	Instruções para o uso, 141-160	FR	Manuel d'utilisation, 423-442
GR	Εγχειρίδιο χρήσης, 161-188	DE	Bedienungsanweisung, 443-462
CZ	Návod k použití, 189-208	NL	Gebruiksaanwijzing, 463-482
SK	Operátorská príručka, 209-228	TR	Kullanım kılavuzu, 483-502
SI	Navodila za uporabo, 229-248	RO	Instrucțiuni de utilizare, 503-522
HU	Használati utasítás, 249-268	JP	取扱説明書, 523-545



125B
125B_X-SERIES
125BV_X-SERIES

CONTENTS

Contents	
Introduction	2
Key to symbols	3
Safety instructions	4
Description	6
Fuel handling	11
Start and stop	12
Using the blower	13
Maintenance	16
Technical data	19

Note the following before starting:

Husqvarna AB has a policy of continuous product development and therefore reserves the right to modify the design and appearance of products without prior notice. Long-term exposure to noise can result in permanent hearing impairment. Always use approved hearing protection.

This operator's manual describes in detail how to use and service the blower and how to carry out regular maintenance. It also describes which measures should be taken to achieve maximum safety while operating the blower, how the safety devices work and how they should be serviced.

Note! The section of the manual that deals with safety, must be read and understood by all persons who come in contact with the blower.

This operator's manual has been written for those who need guidance when it comes to fault tracing, thorough servicing and carrying out corrective maintenance of the blower.

There are warning symbols on the blower. Should any of the warning symbols on the blower become disfigured or worn, new ones should be ordered and fitted to the blower as soon as possible. Note that some of the warning symbols may be molded in certain components of the blower.

















The blower is used for blowing away leaves and other debris on the ground.

When operating the blower, the operator must stand with both feet firmly on the ground.



WARNING: Under no circumstances may the design of the machine be modified without the permission of the manufacturer. Always use genuine accessories. Non-authorized modifications and/or accessories can result in serious personal injury or the death of the operator or others. Your warranty may not cover damage or liability caused by the use of non-authorized accessories or replacement parts.

KEY TO SYMBOLS

Symbol	Description	Location		Symbol	Description	Location	
		Blower	Operator's manual			Blower	Operator's manual
	Checks and/or maintenance shall be carried out after having switched off the engine and disconnected the spark plug.		X		The blower operator must make sure that no bystanders or animals come nearer than 15 meters. Whenever several operators are working in the same work area, they should maintain a safe distance of at least 15 meters from one another.		X
	Cleaning at regular intervals is required.		X		Choke		X
	Approved protective goggles or visor must be worn.		X		Retueling		X
	Approved protective goggles or visor, ear protection, and face mask in dusty environments must be worn.	X	X		Stop switch		X
	WARNING! The blower can be dangerous! Careless or improper use can cause serious, even fatal injury.	X	X		Instructions on how to open the inlet cover.		X
	Read the operator's manual carefully and make sure that you understand the contents before using the blower.		X		This product is in accordance with applicable EC directives.		X
	WARNING! Make sure that the inlet cover is locked in the closed position or that the vacuum tube is mounted on the blower. Never touch the impeller unless the unit is off, the impeller has stopped moving and the spark plug is disconnected.	X	X		Noise pressure level measured at 7,5 metres distance.		X
	Always wear approved, protective gloves.	X	X		Noise emission to the environment according to the European Community's Directive. The machine's emission is specified in the Technical data section and on the label.		X
	WARNING! The blower may throw objects at high velocity that can ricochet and hit the operator. This may cause serious eye damage.	X	X	Other symbols/decals on the machine refer to special certification requirements for certain markets.			

SAFETY INSTRUCTIONS

WARNING: This machine produces an electromagnetic field during operation. Under some circumstances, this field may interfere with active or passive medical implants. To reduce the risk of serious or fatal injury, we recommend persons with medical implants to consult their physician and the medical implant manufacturer before operating this machine.

Personal safety equipment

Persons who use the blower shall wear the following safety equipment:

1. Approved ear protection.
2. Approved eye protection.
3. Approved protective gloves.
4. Boots or work shoes with a non-slip sole.
5. Face mask when operating the blower in dusty environments.

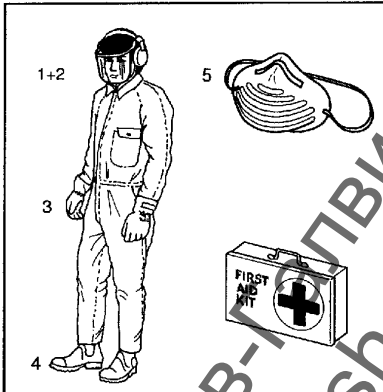

Personal safety

The following instructions apply to persons operating the blower:

- The operator shall have read and understood the contents of this manual.
- Do not wear loose clothing, scarves or neck chains or let long hair hang loose, since these can be drawn into rotating parts of the blower and cause injury.
- Do not operate the blower while under the influence of alcohol, drugs or when you are tired.
- Do not allow minors to operate the blower.
- Always have a first aid kit nearby.

Fuel safety

WARNING: The fuel used to run the blower has the following dangerous characteristics:

1. Volatile liquid: its vapor and exhaust fumes are poisonous.
2. Direct contact can cause skin irritation.
3. It is extremely flammable.

Special safety instructions apply to the type of fuel used for the blower. These instructions are specified under the Fuel handling section.

Muffler

The muffler is designed to give the lowest possible noise level and to direct the engine's exhaust fumes away from the operator. Mufflers fitted with catalytic converters are also designed to reduce harmful exhaust components.

WARNING: The exhaust fumes from the engine are hot and may contain sparks which can start a fire. Never start the machine indoors or near flammable material!

WARNING: Mufflers fitted with catalytic converters become extremely hot during use and after stopping. This also applies at idling speeds. Contact can result in burns to the skin. Be aware of the risk of fire!

Safety equipment

WARNING: The blower must never be used if any of the safety devices or guards are missing, damaged or not in working order.

The blower is equipped with a number of safety devices and guards for the prevention of accidents. These are described in the general description of the blower. The safety devices and guards also require regular inspection and maintenance. These measures and the interval at which they should be carried out are specified in the Maintenance section.

SAFETY INSTRUCTIONS

Safety while operating the blower

- This garden blower/vacuum is only designed for blowing away or removal of leaves and other debris on the ground.
- Do not allow bystanders or animals to be in the work area, i.e. 15 meters from the operator.
- The blower may throw objects at high velocity that can ricochet and hit the operator. This may cause serious eye damage.
- Never point the blower nozzle toward people or animals.
- Stop the engine before fitting or dismantling accessories or other components.
- Never operate the blower if any of the guards are missing.
- Never operate the blower in poorly ventilated spaces where exhaust fumes might otherwise be inhaled.
- Stop the engine before refueling. Move the unit at least 3 meters from fueling site before attempting to start.
- The catalytic muffler is extremely hot while the blower is running and after it has stopped. The same applies when the blower is running at idling speed. Be aware of the danger of fire, especially while operating the blower near flammable materials and/or where flammable fumes are present.
- Be careful, particularly if left hand operation is applied. Avoid any direct body contact with inlet cover area. Keep jewelry, loose clothing, or clothing with loosely hanging straps, ties, tassels, etc. away from inlet cover area.
- Do not operate the blower while standing on a ladder or a stand.
- Secure the machine during transport.

Other safety measures

- Operate the blower only at reasonable hours, i.e. not early in the morning or late at night when people might be disturbed. Comply with times listed in local ordinances. Usual recommendations are 9:00 a.m. to 5:00 p.m., Monday through Saturday.
- Operate the blower at the lowest possible throttle setting to do the job.
- Check the condition of the blower before operation, especially the muffler, air intake and air filter.
- Use a rake or a broom to loosen ground debris before blowing.
- Under dusty conditions, slightly spray the work area with a hose.
- Conserve water by using blowers instead of hoses for many lawn and garden applications, including areas such as roof gutters, screens, patios and gardens etc.
- Watch out for children, pets, open windows or vehicles, and blow debris safely away.
- Use the full nozzle extension so the air stream can work close to the ground.
- After using the blower, clean up and dispose of debris in trash receptacles.

DESCRIPTION

The blower

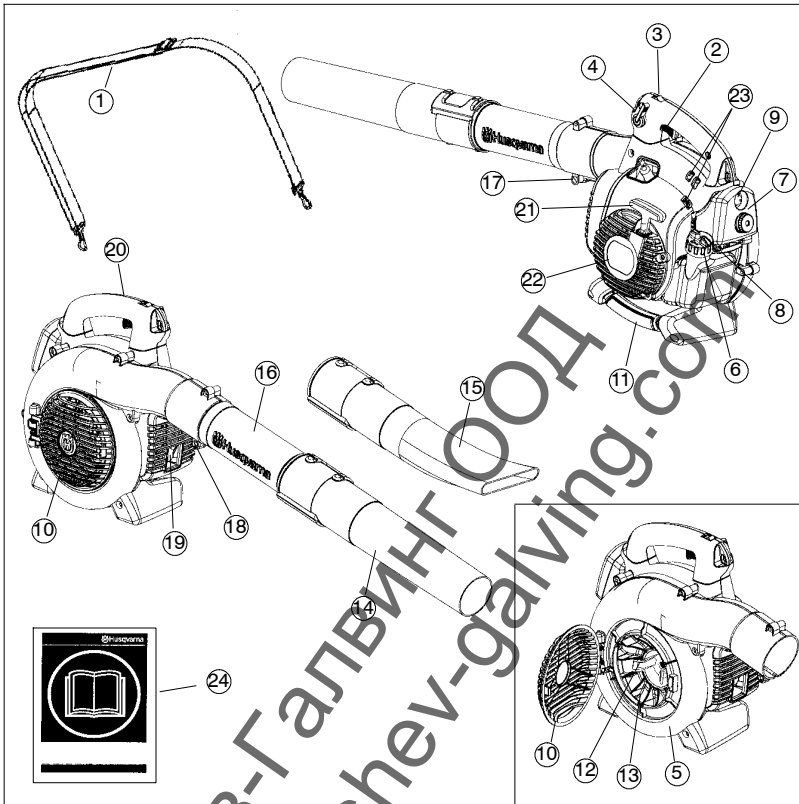

1. Shoulder strap (125BV_X-SERIES)
2. Throttle trigger
3. STOP switch
4. Variable speed control
5. Fan housing
6. Fuel cap
7. Air filter
8. Choke
9. Primer bulb
10. Inlet cover
11. Vacuum handle
(125B_X-SERIES and 125BV_X-SERIES)
12. Cutters (125B_X-SERIES and
125BV_X-SERIES)
13. Fan impeller
14. Standard nozzle
15. High velocity nozzle
(125B_X-SERIES and 125BV_X-SERIES)
16. Blower tube
17. Tube clamp bolt
18. Tube clamp nuts
19. Muffler
20. Ground wire
21. Starter handle
22. Starter device
23. Carburetor adjustment screws
24. Operator's manual

DESCRIPTION

Accessories (125B_X-SERIES and 125BV_X-SERIES)

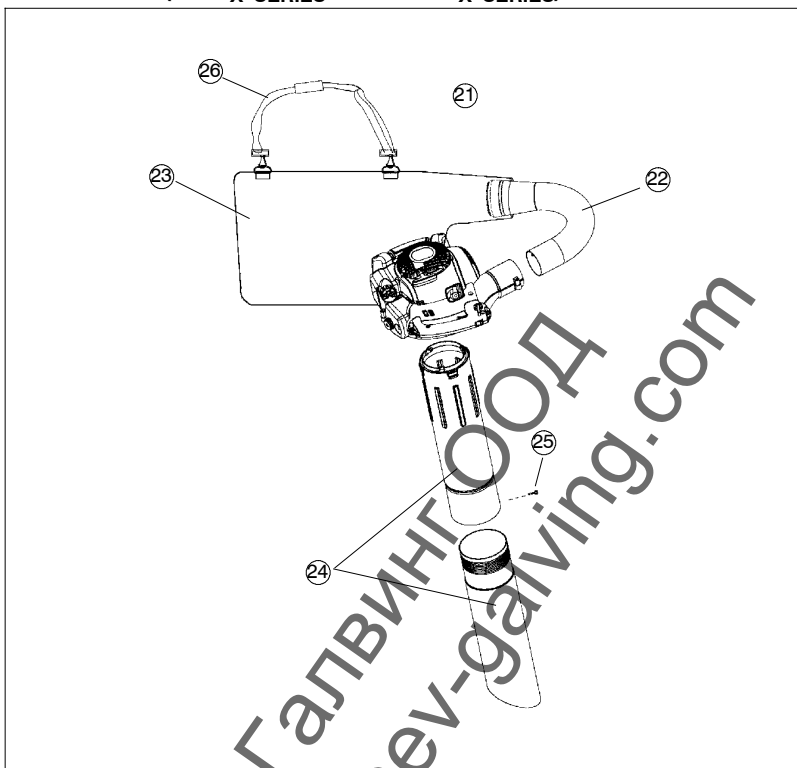

- 21. Vacuum device with collection components consisting of items 22-26 below
- 22. Collection bag tube
- 23. Collection bag
- 24. Vacuum tube in two sections
- 25. Screw
- 26. Shoulder strap

DESCRIPTION

Safety equipment

The following equipment on the blower is designed for protecting personnel and materials. These components should receive special attention whenever you operate, inspect and service the blower.

Stop switch

- The stop switch (A) is used to stop the engine.

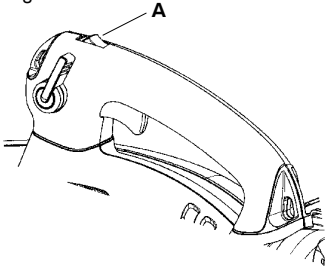

Muffler

- The muffler is designed to give the lowest possible noise level and to direct the engine's exhaust fumes away from the operator. Mufflers fitted with catalytic converters are also designed to reduce harmful exhaust components.
- The engine exhaust fumes are hot and can contain sparks, which may cause fire if they come in contact with dry or flammable material.
- Some blower models, esp. those sold in countries where the climate is dry, are equipped with a spark arresting screen (B). This screen must be cleaned or replaced at specific intervals. See the Maintenance section.

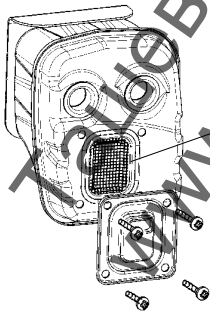

WARNING: The muffler is extremely hot while the engine is running and after it has stopped. DO NOT TOUCH THE MUFFLER IF IT IS HOT! This can cause severe burns.

Other equipment

Throttle trigger

- The speed and the output of the engine are regulated by the throttle trigger (C).

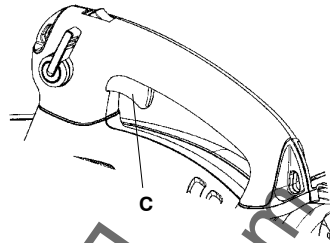

Variable speed control

- The variable speed control (D) is designed to allow setting engine speed as necessary during blower use only.

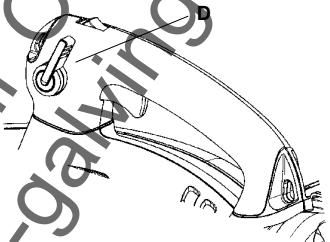

- To avoid causing damage to the unit, DO NOT attempt to use the variable speed control during starting or during vacuum use.

Fan housing

- The blower fan housing (E) and the fan impeller (F) provide high performance air discharge.

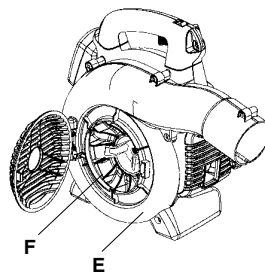

DESCRIPTION

Ground wire

- The ground wire (G) reduces static build-up during operation in dry conditions.

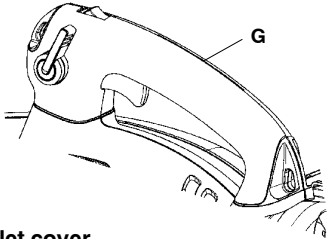

Inlet cover

- An inlet cover (H) is located on the side of the fan housing. Opening this cover allows access for cleaning and inspecting the impeller (125BX-SERIES and 125BVX-SERIES only). If the vacuum tube is used, it must be fitted to the opening in the inlet cover. To open the inlet cover, use a tool to lift the edge of the cover opposite the hinge (indicated by arrow on inlet cover).

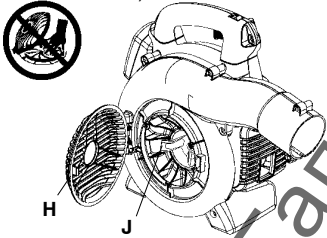

WARNING: Never start the blower if the inlet cover is not closed, is damaged or cannot be closed (except if the vacuum tube is fitted).

Cutters

(125BX-SERIES and 125BVX-SERIES)

- Two cutters (J) are fastened to the impeller. The cutters are there to muck leaves and other debris that have been vacuumed before they enter the collection bag.

Blower tube and nozzle

- The blower tube (K) has a pegged slot mounting system to the unit. To install or remove the blower tube (or collection bag tube for the 125BVX-SERIES), loosen the tube clamp bolt (do not remove nuts from bolt). Align slot in the blower air outlet with the raised rib on the tube and insert tube. Tighten tube clamp bolt.

- The nozzles (L) have a bayonet mount for connection to the blower tube. Air is channeled through the blower tube to the nozzles, where the air discharge velocity increases and the air stream discharge pattern is formed to provide best performance. The length of the blower tube can be adjusted by twisting the nozzle to the left to disengage the bayonet mount and sliding the nozzle to the appropriate position. Twist the nozzle to the right until a click is felt to resecure the nozzle.

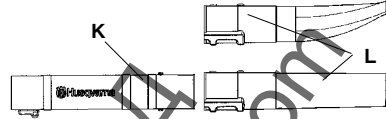

Starter device and starter handle

- The starter device (M) is located on the side of the engine shrouding and engages the crankshaft only when the starter handle (N) is pulled.

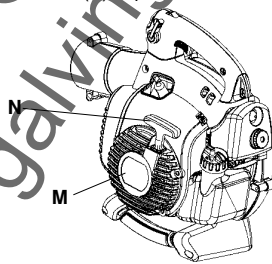

Fuel cap

- The fuel cap (O) is located at the rear of the engine shrouding on the fuel tank and has a seal to prevent fuel from leaking out.

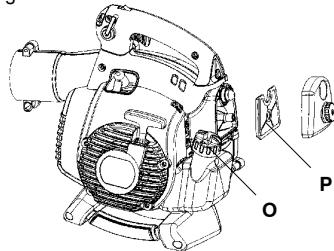

Air filter

- The air filter (P) consists of a fiber filter medium in a resilient frame. The air filter should be cleaned at specific intervals (see Maintenance section). Otherwise, the blower will consume too much fuel, the performance will be reduced and an oily deposit may form on the spark plug electrodes.

DESCRIPTION

Choke

- The choke (Q) is located below the air filter cover and should be used every time the engine is cold-started.

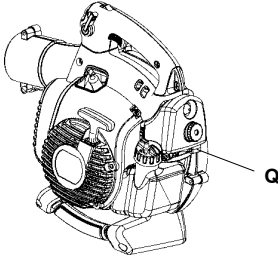

Adjusting the carburetor NOT FOR ALL MODELS

- There are three adjusting screws (R) for adjusting the carburetor:
 - Low speed jet
 - High speed jet
 - Adjustment screw for idling
- Adjusting the carburetor involves adapting the engine to local operating conditions, e.g. climate, altitude, gasoline and type of two-stroke engine oil used. For details about carburetor adjustment, see the Maintenance section.

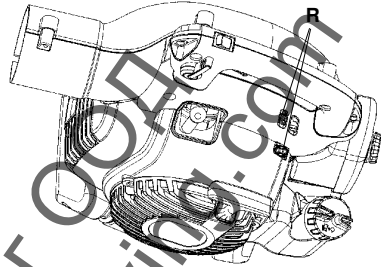

FUEL HANDLING

Fuel mixture

CAUTION! The machine is equipped with a two-stroke engine and must always be run using a mixture of petrol and two-stroke engine oil. It is important to accurately measure the amount of oil to be mixed to ensure that the correct mixture is obtained. When mixing small amounts of fuel, even small inaccuracies can drastically affect the ratio of the mixture.

WARNING: Always ensure there is adequate ventilation when handling fuel.

Petrol



CAUTION! Always use a good quality petrol/oil mixture (at least 90 octane). Use low-emission petrol, also known as alkylate petrol, if it is available.

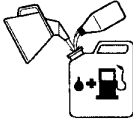

- The lowest octane recommended is 90. If you run the engine on a lower octane than 90, it can result in knocking. This gives rise to a high engine temperature, which can result in serious engine damage.
- When working at continuous high revs, a higher octane rating is recommended.

Two-stroke oil

- For best results and performance, use HUSQVARNA two-stroke oil, which is specially formulated for our two-stroke engines. Mixture 1:50 (2%).
- If HUSQVARNA two-stroke oil is not available, you may use another two-stroke oil of good quality that is intended for air-cooled engines. Contact your dealer when selecting an oil. Mixing ratio 1:33 (3%).
- Never use two-stroke oil intended for water-cooled outboard engines, sometimes referred to as outboard oil.
- Never use oil intended for four-stroke engines.

Petrol, litre	Two-stroke oil, litre	
	2% (1:50)	3% (1:33)
5	0,10	0,15
10	0,20	0,30
15	0,30	0,45
20	0,40	0,60

Mixing

- Always mix the gasoline and oil in a clean container intended for fuel.

- Always start by filling half the amount of the gasoline to be used. Then add the entire amount of oil. Mix (shake) the fuel mixture. Add the remaining amount of gasoline.
- Mix (shake) the fuel mixture thoroughly before filling the machine's fuel tank.

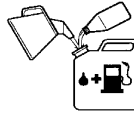

- Do not mix more than one month's supply of fuel at a time.
- If the machine is not used for some time, the fuel tank should be emptied and cleaned.

WARNING: The catalytic converter muffler gets very hot during and after use. This also applies during idling. Be aware of the fire hazard, especially when working near flammable substances and/or vapors.

Fueling



WARNING: Taking the following precautions, will lessen the risk of fire:
Do not smoke or place hot objects near fuel.
Always shut off the engine before refueling.
Always stop the engine and let it cool for a few minutes before refueling.
When refueling, open the fuel cap slowly so that any excess pressure is released gently.
Tighten the fuel cap carefully after refueling.
Always move the machine away from the refueling area before starting.

STARTING AND STOPPING



Min. 10 ft.
(3 m)



- Clean the area around the fuel cap. Contamination in the tank can cause operating problems.
- Ensure that the fuel is well mixed by shaking the container before filling the tank.

Starting and stopping



WARNING: Never start the blower if the inlet cover is not closed, is damaged or cannot be closed (except if the vacuum tube is fitted).

Cold engine

Primer bulb: Press the primer bulb 10 times until fuel begins to fill the bulb. The primer bulb need not be completely filled.

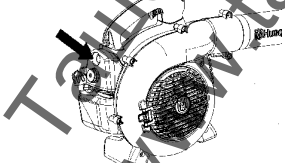

Choke: Move the blue engine choke lever over to the FULL CHOKE (closed) position.

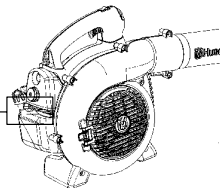
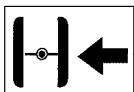

Starting: Hold the body of the machine on the ground using your left hand (**CAUTION!** Not with your foot!). Firmly grip the starter rope handle with your right hand. **DO NOT squeeze throttle trigger.** Slowly pull out the cord until you feel some resistance (the starter pawls grip); then quickly and powerfully pull the cord.

WARNING: Never wrap the starter cord around your hand.

Pull starter handle until engine attempts to run, but no more than 3 pulls. Move choke to ½ position and pull the cord until the engine starts and runs. Allow the engine to warm up for approximately 10 seconds; then, move the choke to the OFF CHOKE (opened) position.

NOTE: If engine dies, return blue engine choke lever to the closed position and repeat starting steps.

CAUTION! Do not pull the starter cord all the way out and do not let go of the starter handle when the cord is fully extended. This can damage the machine.

Warm engine

With a warm engine, squeeze and hold the throttle trigger. Move choke to ½ position. Pull starter rope sharply while squeezing throttle trigger until engine runs. Move the choke to the OFF CHOKE (opened) position.

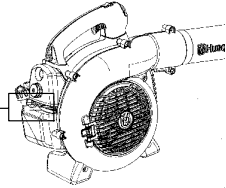

Stopping

To stop the engine, push and release the engine STOP switch (S). The switch will automatically return to the ON position. Wait 7 seconds before attempting to restart unit to allow switch to reset.

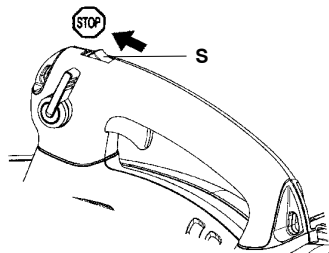

USING THE BLOWER

To blow away debris on the ground

Fitting the blower tube and nozzle on the blower

WARNING: When fitting the blower tube and nozzle, the engine must be switched off.

The blower tube (T) has a pegged slot mounting system to the unit. To install or remove the blower tube (or collection bag tube for the 125BV_X-SERIES), loosen the tube clamp bolt (do not remove nuts from bolt). Align slot in the blower air outlet with the raised rib on the tube and insert tube. Tighten tube clamp bolt.

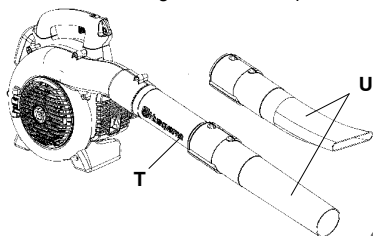

The nozzles (U) have a bayonet mount for connection to the blower tube. Air is channeled through the blower tube to the nozzles, where the air discharge velocity increases and the air stream discharge pattern is formed to provide best performance. The length of the blower tube can be adjusted by twisting the nozzle to the left to disengage the bayonet mount and sliding the nozzle to the appropriate position. Twist the nozzle to the right until a click is felt to re-secure the nozzle.

Blowing

Before you begin blowing, put on the required safety equipment.

WARNING: When working with the blower, wear the required personal safety equipment:

1. Hearing protection.
2. Eye protection.
3. Protective gloves.
4. Face mask in dusty environments.



125BV_X-SERIES can be used with a shoulder strap for extra comfort. The strap should be worn over the shoulder as shown.

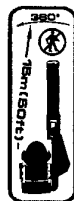

WARNING: Never point the blower nozzle at people or animals. The high-velocity air stream can contain particles that may cause serious injury, especially if the blower has previously been used for vacuuming. Be careful, particularly if left hand operation is applied. Avoid any direct body contact with inlet cover area. Keep jewelry, loose clothing, or clothing with loosely hanging straps, ties, tassels, etc., away from inlet cover area.

USING THE BLOWER

WARNING: Never start the blower if the inlet cover is not closed, is damaged or cannot be closed (except if the vacuum tube is fitted).

WARNING: Do not operate the blower while standing on a ladder or a stand.

Start the blower as described in the Starting and Stopping section. Work according to the following instructions:

1. Never blow air toward fixed objects such as walls, large rocks, automobiles and fences.
2. When working inside corners, blow from the corner and inward toward the center of the work area. Otherwise, debris can fly up in your face and cause eye injury.
3. Never point the blower nozzle at delicate plants.

Standard nozzle

The standard nozzle (V) is included with the 125B, 125BX-SERIES and 125BVX-SERIES. When greater accuracy and high air stream concentration is desired, use the standard nozzle.

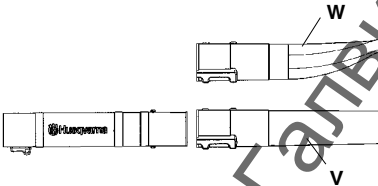

High-velocity nozzle

The high-velocity nozzle (W) is an accessory of the blower (included with the 125BX-SERIES and 125BVX-SERIES). When a wider air stream and greater air velocity is desired, use the high-velocity nozzle.

To vacuum debris from the ground (125BX-SERIES and 125BVX-SERIES)

Fitting the collection bag with the various vacuum tubes

The vacuuming device is an accessory (included with the 125BVX-SERIES).

WARNING: When fitting the tubes to the blower, the engine must be switched off.

1. Open the collection bag. Insert the collection bag tube from inside the bag to fit in the vacuum inlet opening of the bag as shown. Ensure elastic is seated in groove. Close the zipper on the bag.
2. Remove the blower tube and install the collection bag tube. Tighten tube clamp bolt. Attach the carrying strap to the collection bag loops.
3. Align arrows on lower vacuum tube and upper vacuum tube. Push lower vacuum tube into upper vacuum tube until the lower tube is securely seated in the upper tube (about 3 inches/7 cm). Permanently assemble the two tubes together with the supplied screw.

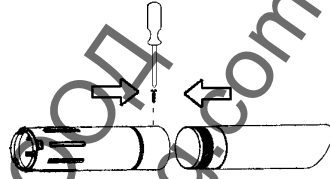

4. Open the cover on the side of the blower by using a screwdriver to pry up under the edge of the cover on the side opposite the hinge (indicated by arrow on inlet cover).
5. Press the vacuum tubes in the large opening at the underside of the blower and align the tabs with the slots in the tube. Turn it until the bayonet mount locks (lock symbols) align.

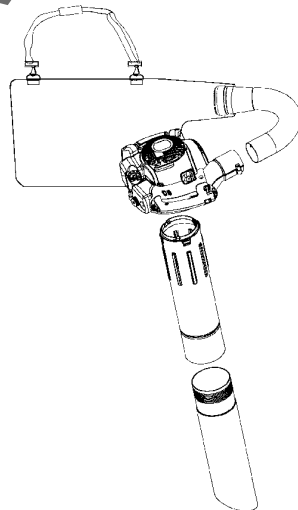

USING THE BLOWER

Vacuuming

Before vacuuming, put on the required safety equipment.

WARNING: When working with the blower, wear the required personal safety equipment:

1. Hearing protection.
2. Eye protection.
3. Protective gloves.
4. Face mask in dusty environments.



When operating the blower, the collection bag must be supported by the shoulder strap. The strap should be worn over the shoulder as shown.



WARNING: Always check that the collection bag is intact and the zipper is closed before starting the blower. Never use a damaged bag. There is risk of injury due to flying debris. Be careful, particularly if left hand operation is applied. Avoid any direct body contact with the exhaust outlet area.

WARNING: Never start the blower if the inlet cover is not closed, is damaged or cannot be closed (except if the vacuum tube is fitted).

WARNING: Do not operate the blower while standing on a ladder or a stand.

Start the blower as described in the Starting and Stopping section. Work according to the following instructions:

1. Do not vacuum large solid objects that can damage the fan, such as wood, cans (tins) or lengths of string or ribbon.
2. Do not let the vacuum tube strike the ground.
3. The collection bag can be emptied by first stopping the unit and then opening the zipper on the side.

MAINTENANCE

Maintenance Safety

The owner is responsible for the performance of all required maintenance as defined in the operator's manual. Disconnect the spark plug before performing maintenance, except carburetor adjustments.

Carburetor

Your Husqvarna product has been designed and manufactured to specifications that reduce harmful emissions. After the engine has used 8-10 tanks of fuel, the engine will be run-in. To ensure that it continues to run at peak performance and to minimize harmful exhaust emissions after the run-in period, ask your servicing dealer to adjust your carburetor.

Function



- The carburetor governs the engine's speed via the throttle control. Air and fuel are mixed in the carburetor.
- The T-screw (X) regulates the throttle setting at idle speed. If the T-screw is turned clockwise this gives a higher idle speed; turning it counterclockwise gives a lower idle speed.

Basic setting

- The basic carburetor settings are adjusted during testing at the factory. Fine adjustment should be carried out by a skilled technician.

Recommended idle speed:

See "Technical data" section.

Recommended max. speed:

See "Technical data" section.

Fine adjustment of the idle speed-T

Adjust the idle speed using the 'idle' adjustment T-screw. If it is necessary to readjust. The idle speed is correctly adjusted when the engine will run smoothly in every position.

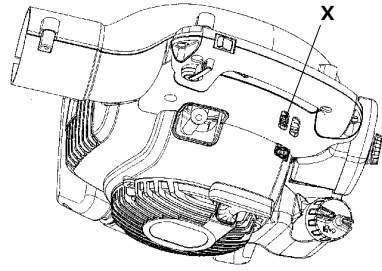

Muffler



Some mufflers are fitted with catalytic converters. See the Technical data section to find out if your machine is equipped with a catalytic converter.

The muffler is designed to dampen the noise level and to direct the exhaust fumes away from the user. The exhaust fumes are hot and can contain sparks, which can result in fire if the exhaust fumes are directed towards a dry and flammable material.

Some mufflers are equipped with a special spark-arresting screen (Y). If your machine is fitted with this type of screen, it should be cleaned regularly. To access the screen, remove the outlet cover on the front of the muffler. Use a wire brush to clean the screen. On mufflers without a catalytic converter the screen should be cleaned weekly, or replaced if necessary. On mufflers fitted with a catalytic converter the screen should be checked and cleaned monthly. If the screen is damaged it should be replaced. If the screen is frequently blocked, this can be a sign that the function of the catalytic converter is impaired. **Contact your dealer to inspect the muffler.** A blocked screen will cause the engine to overheat resulting in damage to the cylinder and piston.

CAUTION! Never use a machine that has a faulty or loose muffler. Ensure the muffler bolts are tight.

MAINTENANCE

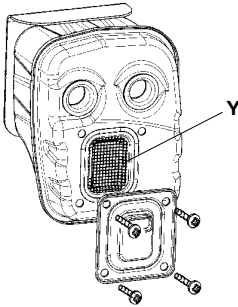

WARNING: Mufflers fitted with catalytic converters get very hot during use and remain so for some time after stopping. This also applies at idle speed. Contact can result in burns to the skin. Remember the risk of fire!

WARNING: Bear in mind that: Engine exhaust fumes contain carbon monoxide, which can cause carbon monoxide poisoning. For this reason you should not start or run the machine indoors, or anywhere that is poorly ventilated. The exhaust fumes from the engine are hot and may contain sparks which can start a fire. Never start the machine indoors or near flammable material!

WARNING: The inside of the muffer contain chemicals that may be carcinogenic. Avoid contact with these elements in the event of a damaged muffer.

Cooling system

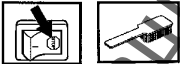

The engine is equipped with a cooling system for maintaining the right operating temperature.

The cooling system consists of the following components:

1. Air intake on the starter device (Z).
2. Fan blades on the flywheel (AA).
3. Cooling fins on the cylinder (BB).
4. Cylinder cowling (guides cooling air flow against cylinder surfaces).

Clean the cooling system by brushing once a week, or more often, if necessary.

A dirty or blocked cooling system will cause the blower to overheat and this will damage the cylinder and piston.

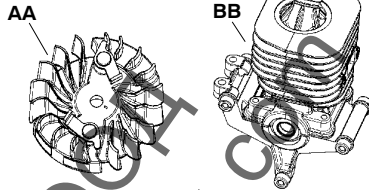
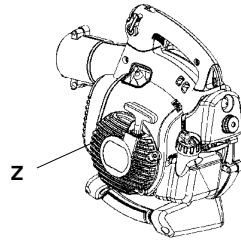

Air filter



The air filter (CC) must be regularly cleaned to remove dust and dirt in order to avoid:

- Carburetor malfunctions
- Starting problems
- Loss of engine power
- Unnecessary wear to engine parts
- Excessive fuel consumption
- Elevated content of harmful exhaust fumes.

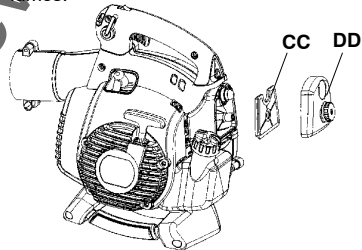

Clean the filter every 25 hours, or more regularly if conditions are exceptionally dusty.

Cleaning the air filter

Remove the air filter cover (DD) and take out the filter. Wash it clean in warm, soapy water. Rinse thoroughly. Ensure that the filter is dry before reinstalling it.

An air filter that has been in use for a long time cannot be cleaned completely. The filter must therefore be replaced with a new one at regular intervals.

CAUTION! A damaged air filter must always be replaced.

MAINTENANCE

Spark plug



The spark plug condition is influenced by:

- Incorrect carburetor adjustment.
- An incorrect fuel mixture (too much or incorrect type of oil).
- Poor quality gasoline and/or oil
- A dirty air filter.

These factors cause deposits on the spark plug electrodes, which may result in operating problems and starting difficulties.

If the machine is low on power, difficult to start or runs poorly at idle speed: always check the spark plug first before taking any further action. If the spark plug is dirty, clean it and check that the electrode gap is 0,6 mm. The spark plug should be replaced after about a month in operation or earlier if necessary.

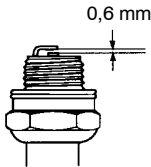

CAUTION! Always use the recommended spark plug type! Use of the wrong spark plug can damage the piston/cylinder.

Maintenance schedule

Below you will find some general maintenance instructions.

Daily maintenance

- Clean the exterior surfaces of the blower.
- Check that the variable speed control and the throttle trigger function in a safe manner. Replace damaged parts.
- Check that the stop switch works properly. Replace if necessary.
- Clean the air filter. Replace if necessary.
- 125B_X-SERIES and 125BV_X-SERIES: Check that the inlet cover can be locked in the closed position. Carefully check that the fan impeller is clean, especially if the blower has been used for collecting debris (vacuuming).
- Check that all nuts and screws are properly tightened.
- Check that all the housings are free of cracks. Replace damaged parts.
- 125B_X-SERIES and 125BV_X-SERIES: Check that the collection bag is intact and that the zipper works. Replace it if necessary.

Weekly maintenance

- Check the condition of the starter device, the starter cord and the tensioning spring. Replace damaged parts.
- Check the condition of the air intake at the starter device. Remove debris if it is clogged.
- Clean the outside of the spark plug. Remove it and check the electrode gap. Adjust the gap to 0,6 mm, or replace the spark plug. Use resistor spark plug Champion RCJ-8Y or equivalent.
- Clean the fan blades on the flywheel.
- Clean or replace the spark arresting screen (not on mufflers with a catalytic converter).
- Clean the carburetor area.
- Clean the air filter.

Monthly maintenance

- Clean the fuel tank.
- Clean the outside of the carburetor and the area around it.
- Clean the fan blades on the flywheel and the area around it.
- Check fuel lines for cracks or other damage. Change if necessary.
- Change the fuel filter in fuel tank.
- Check all cables and connections. Replace damaged parts.
- Replace the spark plug. Use spark plug Champion RCJ-8Y or equivalent.
- Change the air filter.

TECHNICAL DATA

Technical data

	125B	125B _X -SERIES	125BV _X -SERIES
Engine			
Cylinder displacement, cm ³	28	28	28
Cylinder bore, mm	35	35	35
Stroke, mm	28,7	28,7	28,7
Idle speed, rpm	2800-3200	2800-3200	2800-3200
Max. speed - blowing, rpm:	8600	8600	8600
Max. speed - vacuuming, rpm:	--	7500	7500
Max. engine output, acc. to ISO 8893, kW	0,8	0,8	0,8
Catalytic converter muffler	Yes	Yes	Yes

Ignition system

Spark plug	Champion RCJ-6Y	Champion RCJ-6Y	Champion RCJ-6Y
Electrode gap, mm	0,6	0,6	0,6

Fuel and lubrication system

Fuel tank capacity, liter	0,5	0,5	0,5
---------------------------	-----	-----	-----

Weight

Weight, without fuel but with blower tube and standard nozzle fitted, kg	4,3	4,4	4,4
--	-----	-----	-----

Noise emissions

(see Note 1)

Sound power level, measured dB(A)	106	106	106
Sound power level, guaranteed L _{WA} dB(A)	107	107	107

Sound levels

(see Note 2)

Equivalent sound pressure level at the operators' ear, measured according to ISO 22868, dB(A)

Equipped with blower tubes and nozzle (original)	94	99	99
Equipped with vacuum tubes (original)	--	99	99

Vibration levels

(see Note 3)

Equivalent vibration levels (a_{hV,eq}) at handles, measured according to ISO 22867, m/s²

Equipped with blower tubes and nozzle (original)	8,3	8,3	8,3
Equipped with vacuum tubes (original), left/right	--/--	6,4/8,3	6,4/8,3

Note 1: Noise emissions in the environment measured as sound power (L_{WA}) in conformity with EC directive 2000/14/EC. Reported sound power level for the machine has been measured with the original cutting attachment that gives the highest level. The difference between guaranteed and measured sound power is that the guaranteed sound power also includes dispersion in the measurement result and the variations between different machines of the same model according to Directive 2000/14/EC.

Note 2: Reported data for equivalent sound pressure level for the machine has a typical statistical dispersion (standard deviation) of 1 dB(A).

Note 3: Reported data for equivalent vibration level has a typical statistical dispersion (standard deviation) of 1 m/s².

TECHNICAL DATA

Fan	125B	125B _{X-SERIES}	125BV _{X-SERIES}
Type	Radial fan	Radial fan	Radial fan
Max. air velocity, m/s (km/h), standard nozzle	60 (217)	60 (217)	60 (217)
Max. air velocity, m/s (km/h), high velocity nozzle*	76 (273)	76 (273)	76 (273)
Air volume - blowing, m ³ /h (cfm)	722 (425)	722 (425)	722 (425)
Air volume - vacuuming, m ³ /h (cfm)	--	756 (445)	756 (445)

*optional accessory for some models

Model 125B, 125B _{X-SERIES} , 125BV _{X-SERIES}	
Approved accessories	Part. no.
Gutter clean-out kit	952 711 918

Model 125B _{X-SERIES} , 125BV _{X-SERIES}	
Approved accessories	Part. no.
Vacuum kit	952 711 913

Model 125B	
Approved accessories	Part. no.
High velocity nozzle	545 119 501

DECLARATION OF CONFORMITY

EC Declaration of Conformity (Only applies to Europe)

We, **Husqvarna AB**, SE-561 82 Huskvarna, Sweden, tel: +46-36-146500, as authorised representative in the Community, declare that the garden blower/vacuum models **Husqvarna 125B, 125B_{X-SERIES} and 125BV_{X-SERIES}** with serial numbers dating from 2009 and onwards (the year is clearly stated on the rating plate, followed by the serial number), comply with the requirements of the **COUNCIL'S DIRECTIVES**:

of 17 May 2006 "relating to machinery" **2006/42/EC**;

of 15 December 2004 "relating to electromagnetic compatibility" **2004/108/EC**, and applicable supplements; and

of 8 May 2000 "relating to the noise emissions in the environment" in accordance with Annex V of **2000/14/EC**. For information relating to noise emissions, see Technical data section.

The following standards have been applied: **EN ISO 12100-1/A1:2009, EN ISO 12100-2/A1:2009, CISPR 12:2007**.

SMP, The Swedish Machinery Testing Institute, Fyrisborgsgatan 3 S-754 50 Uppsala, Sweden, has performed voluntary type examination on behalf of Husqvarna AB. The certificate(s) are numbered: **SEC/09/2022**.

09-11-01



Ronnie E. Goldman, Director of Engineering
Authorized representative for Husqvarna AB and
responsible for technical documentation

INDICE

Indice	
Introducción	21
Símbolos utilizados en este manual	22
Reglas de seguridad	23
Descripción	25
Manipulación del combustible	30
Arranque y parada	32
Manejo	33
Mantenimiento	36
Datos técnicos	39

Antes de arrancar, observe lo siguiente:

Husqvarna AB trabaja constantemente para perfeccionar sus productos y se reserva, por lo tanto, el derecho a introducir modificaciones en la construcción y el diseño sin previo aviso. La exposición prolongada al ruido puede causar daños crónicos en el oído. Use siempre protectores auriculares homologados.

Este manual describe detalladamente la forma de utilizar y mantener el soplador de hojas, las medidas de mantenimiento regular, las medidas que deben tomarse para reducir los riesgos en el empleo de la máquina y el funcionamiento y manejo de los componentes de seguridad. ¡Atención! Todas las personas que trabajan con la máquina deben leer y comprender el capítulo que trata de la seguridad.

Este manual está redactado para personas que no tienen los conocimientos necesarios para la localización de fallos, las medidas de servicio esenciales y la reparación de la máquina.









En el manual y en la máquina hay símbolos de advertencia. Si alguno de estos símbolos se ha deformado o desgastado, debe sustituirse por uno nuevo lo antes posible. Téngase en cuenta que también hay símbolos de advertencia fundidos en algunas piezas de la máquina.

El soplador de hojas se utiliza para limpiar el suelo de hojas y escombros, soplando. Durante el trabajo, el operario debe estar afirmado en el suelo.



ADVERTENCIA: Bajo ninguna circunstancia debe modificarse la configuración original de la máquina sin autorización del fabricante. Utilizar siempre recambios originales. Las modificaciones y/o la utilización de accesorios no autorizados pueden ocasionar accidentes graves o incluso la muerte del operador o de terceros. Su garantía puede no cubrir el daño causada por el uso de accesorios o de piezas de recambio que no se recomiendan.

SIMBOLOS UTILIZADOS EN ESTE MANUAL

Símbolo	Descripción	Ubicación		Símbolo	Descripción	Ubicación	
		Aventador de hojas	Manual de instrucciones			Aventador de hojas	Manual de instrucciones
	El control y/o mantenimiento debe efectuarse con el motor parado y la bujía desconectada.		X		¡ADVERTENCIA! El aventador de hojas puede despedir objetos con mucha fuerza, y pueden rebotar. Ello puede provocar heridas en los ojos.	X	X
	La máquina debe limpiarse regularmente.		X		El operario del soplador de hojas debe cuidar que ninguna persona ni animal se acerque a menos de 15 metros. Cuando haya varios operarios trabajando en el mismo lugar de trabajo, la distancia de seguridad entre ellos debe ser de 15 metros.		
	Deben utilizarse gafas protectoras o visera homologadas.		X		Estrangulador	X	
	Deben utilizarse gafas protectoras o visera homologadas, protectores auriculares, y mascarilla de filtro para protección en presencia de polvo.	X	X		Repostaje de combustible	X	
	¡ADVERTENCIA! El soplador de hojas puede ser peligroso! La utilización descuidada o errónea puede causar lesiones graves e incluso mortales.	X	X		Botón de parada	X	
	Lea detenidamente el manual de instrucciones y asegúrese de entender su contenido antes de utilizar la máquina.	X	X		Instrucciones para abrir la cubierta de admisión	X	
	¡ADVERTENCIA! Controle que la cubierta de admisión esté bloqueada en posición cerrada o que el tubo de admisión esté montado. No toque el ventilador a menos que el aparato esté apagado, que el ventilador haya dejado de moverse y que la bujía esté desconectada.	X	X		Este producto cumple con la directiva CE vigente.	X	X
	Utilice siempre guantes protectores homologados.	X	X		Valor de presión sonora medido a 7,5 metros de distancia.	X	
					Las emisiones sonoras en el entorno según la directiva de la Comunidad Europea. Las emisiones de la máquina se indican en el sección Datos técnicos y en la etiqueta.	X	
				Los demás símbolos/pegatinas que aparecen en la máquina corresponden a requisitos de homologación específicos en determinados mercados.			

REGLAS DE SEGURIDAD

⚠️ ADVERTENCIA: Esta máquina genera un campo electromagnético durante el funcionamiento. Este campo magnético puede, en determinadas circunstancias, interferir con implantes médicos activos o pasivos. Para reducir el riesgo de lesiones graves o letales, las personas que utilizan implantes médicos deben consultar a su médico y al fabricante del implante antes de emplear esta máquina.

Equipo de protección personal

Las personas que manejen el aventador de hojas deben utilizar este equipo de protección personal:

1. Protección auricular aprobada.
2. Protección de ojos aprobada.
3. Guantes protectores homologados.
4. Botas o zapatos gruesos con suela contra resbalones.
5. Mascarilla de filtro para protección en presencia de polvo.

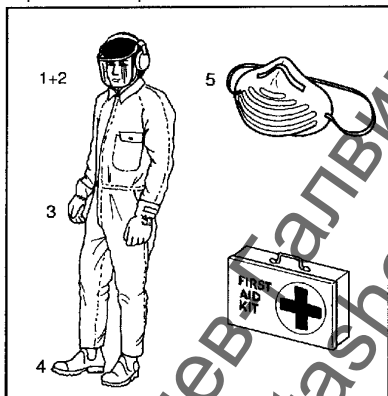

Reglas de personal

Las personas que utilizan la máquina deben cumplir estos requisitos:

- Leer y comprender el contenido de este manual de instrucciones.
- No utilizar prendas de vestir sueltas, pañuelo de cuello o collar, ni tampoco tener el pelo largo, debido al riesgo de que entren en la máquina.
- No estar bajo los efectos del alcohol o medicamentos, ni fatigadas.
- Deben ser mayores de edad.
- Tenga siempre a mano el equipo de primeros auxilios.

Seguridad con el combustible

⚠️ ¡ADVERTENCIA! El combustible utilizado en la máquina tiene las siguientes características peligrosas:

1. El líquido, sus vapores y los gases de escape son tóxicos.
2. Puede producir irritaciones cutáneas.
3. Es muy inflamable.

Para manipular el combustible de la máquina hay unas reglas de seguridad especiales que se describen en el sección Manipulación del combustible.

Silenciador

El silenciador está diseñado para que el nivel de sonido sea el más bajo posible y para despedir los gases residuales del motor fuera del operario. El silenciador equipado con catalizador está también diseñado para reducir las sustancias nocivas en los gases de escape.

⚠️ ¡ADVERTENCIA! Los gases del motor son muy calientes y pueden contener chispas, que a su vez pueden ocasionar incendios. Por eso, nunca arranque la máquina en ambientes cerrados o cerca de material inflamable.

⚠️ ¡ADVERTENCIA! El silenciador con catalizador se calienta mucho durante el uso y permanece caliente aún luego de apagado el motor. Lo mismo vale para la marcha en ralentí. Su contacto puede quemar la piel. ¡Tenga en cuenta el peligro de incendio!

Equipo de seguridad

⚠️ ¡ADVERTENCIA! El aventador de hojas no debe usarse si algún dispositivo de seguridad o protección está desmontado o averiado, o no funciona.

Para prevenir accidentes, el aventador incorpora varios dispositivos de seguridad y protecciones que se explican en la descripción general de la máquina. Los dispositivos de seguridad y la protecciones también requieren un control y mantenimiento regular. Las medidas a tomar y los intervalos se describen en el sección Mantenimiento.

REGLAS DE SEGURIDAD

Seguridad en el empleo del soplador de hojas

- Este soplador/aspirador se ha diseñado exclusivamente para soplar o aspirar hojas y otros desechos con el fin de limpiar el suelo.
- Dentro de la zona de trabajo, de 15 metros, no debe haber terceras personas.
- El soplador de hojas puede despedir objetos con mucha fuerza, y pueden rebotar. Ello puede provocar heridas en los ojos. • No dirija el chorro de aire hacia personas ni animales.
- Pare el motor antes de montar o desmontar accesorios o piezas.
- No trabaje con la máquina sin que estén montadas las protecciones.
- Para evitar la inhalación de gases de escape, no haga funcionar la máquina en espacios mal ventilados.
- Apague el motor y deje que se enfríe antes de reabastecerlo de combustible. Aleje el aparato al menos 3 metros del lugar de abastecimiento antes de intentar arrancarla.
- El silenciador del catalizador está muy caliente tanto durante el uso como después de parar la máquina. Incluso durante la marcha en ralentí. Preste atención al peligro de incendio, especialmente al trabajar cerca de sustancias inflamables y/o gases.
- Proceda con cuidado, especialmente si maneja la máquina con la mano izquierda. Evite el contacto directo del cuerpo con la zona de la tapa de entrada de aire. Mantenga joyería, ropa suelta, ropa con corbatas, tiras, borlas, etc., lejos del área de la tapa de entrada.
- El soplador de hojas no se debe utilizar montado en escaleras ni andamios.
- El silenciador del catalizador está muy caliente tanto durante el uso como después de parar la máquina. Incluso durante la marcha en ralentí. Preste atención al peligro de incendio, especialmente al trabajar cerca de sustancias inflamables y/o gases.
- Proceda con cuidado, especialmente si maneja la máquina con la mano izquierda. Evite el contacto directo del cuerpo con la zona de la tapa de entrada de aire. Mantenga joyería, ropa suelta, ropa con corbatas, tiras, borlas, etc., lejos del área de la tapa de entrada.
- El soplador de hojas no se debe utilizar montado en escaleras ni andamios.
- Asegure la máquina durante el transporte.

Otras reglas de seguridad

- No utilice la máquina en horas en que pueda molestar a otras personas: por ejemplo, a primera hora de la mañana o a última hora de la tarde. Observe la reglamentación local. El horario de uso común es de 09.00-17.00, de lunes a viernes.
- No acelere más de lo necesario para realizar los trabajos.
- Revise el soplador antes de usarlo; especialmente el silenciador, la toma de aire y el filtro de aire.
- Antes de soplar, quite la suciedad que pueda haber en la máquina, con un rastrillo o un cepillo.
- Para trabajar en lugares polvorientos, humedezca ligeramente la zona de trabajo con una manguera.
- Ahorre agua utilizando el soplador de hojas en vez de limpiar con agua: por ejemplo, canaleras, fachadas, terrazas, jardines, etc.
- Tenga cuidado con los niños, animales domésticos, ventanas abiertas y automóviles recién lavados. Sople los escombros de forma segura.
- Utilice tubo de soplado y boquilla para acercar la corriente de aire al suelo tanto como sea posible.
- Después de soplar, recoja los escombros y échelos en un cubo de basura.

DESCRIPCION

Soplador de hojas

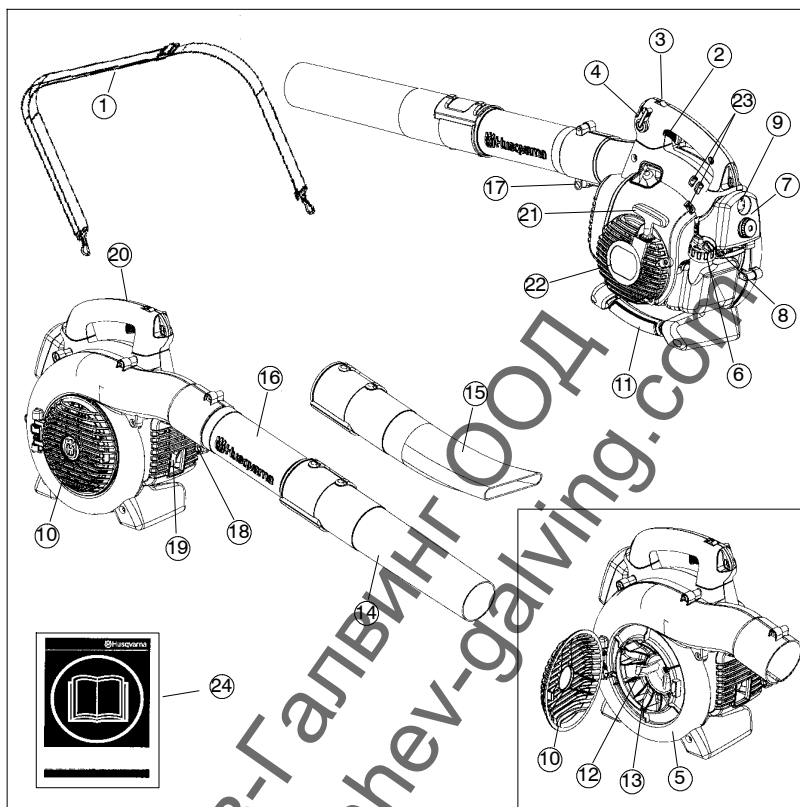

1. Arnés (125BVX-SERIES)
2. Acelerador
3. Interruptor de parada (STOP)
4. Control de velocidad variable
5. Cubierta del ventilador
6. Tapa del depósito de combustible
7. Filtro de aire
8. Estrangulador
9. Bomba de combustible
10. Tapa de entrada de aire
11. Mango de aspirador (125BX-SERIES y 125BVX-SERIES)
12. Cuchillas (125BX-SERIES y 125BVX-SERIES)
13. Cuchilla
14. Ventilador
15. Boquilla estándar
16. Boquilla de alta velocidad (125BX-SERIES y 125BVX-SERIES)
17. Tubo de soplador
18. Perno de bloqueo del tubo
19. Tuerca de bloqueo del tubo
20. Silenciador
21. Alambre para tierra
22. Mango de arranque
23. Aparato de arranque
24. Tornillos de ajuste del carburador
25. Manual de instrucciones

DESCRIPCION

Accesorios (125B_X-SERIES Y 125BV_X-SERIES)

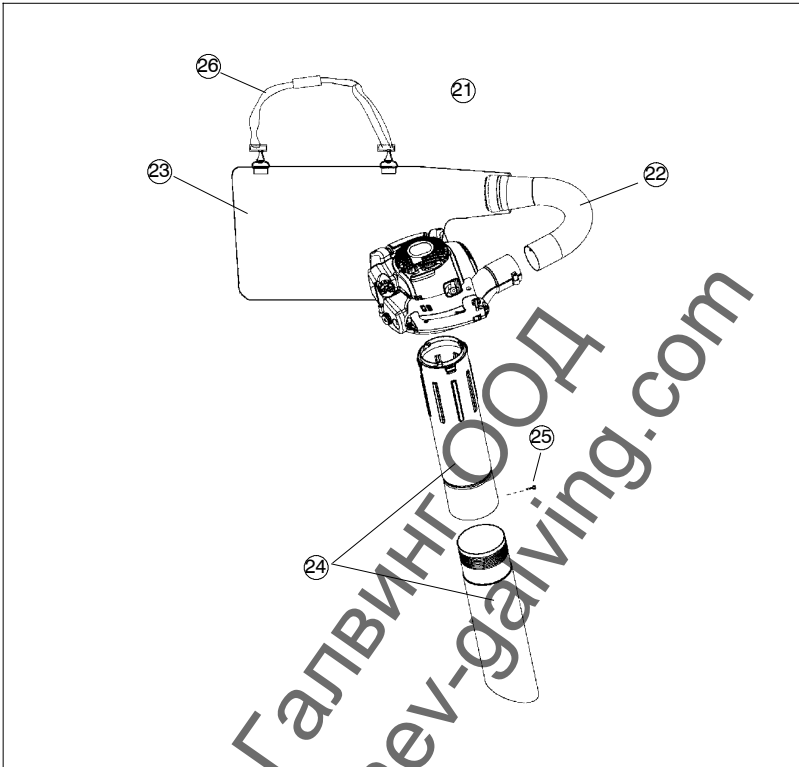

- 21. Dispositivo del aspirador con los componentes de la colección que consisten en puntos 22-26
- 22. Tubo de la bolsa de colección
- 23. Bolsa de colección
- 24. Tubo de aspiración (2 piezas)
- 25. Tornillo
- 26. Arnés

DESCRIPCION

Equipo de seguridad

Los equipos que se describen a continuación están diseñados y contruidos para reducir los riesgos del usuario y el entorno. Preste especial atención a estas piezas en el empleo, control y mantenimiento de la máquina.

Interruptor de parada

- Se utiliza el interruptor de parada (A) para parar el motor.

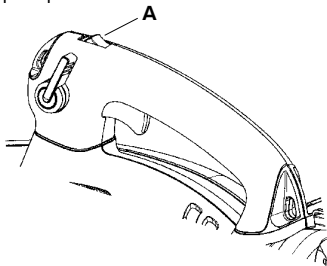

Silenciador

- El silenciador está diseñado para que el nivel de sonido sea el más bajo posible y para despidir los gases residuales del motor fuera del operario. El silenciador equipado con catalizador está también diseñado para reducir las sustancias nocivas en los gases de escape.
- Los gases de escape están muy calientes y pueden contener chispas que pueden causar incendios si entran en contacto con materiales fácilmente inflamables.
- Para algunos países de clima seco, el silenciador incorpora una rejilla apagachispas (B) que debe limpiarse/cambiarse a intervalos regulares. Vea la sección Mantenimiento.

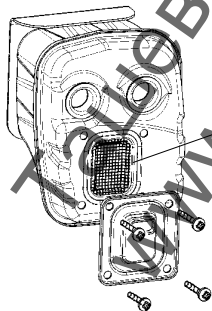

¡ADVERTENCIA! Durante el funcionamiento y durante unos instantes después de parar la máquina, el silenciador está muy caliente. **NO TOQUE EL SILENCIADOR SI ESTA CALIENTE:** riesgo de quemaduras.

Otros equipos

Acelerador

- El acelerador regula el régimen y la potencia del motor. (C).

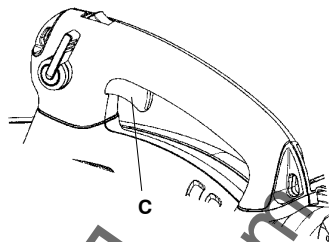

Control de velocidad variable

- El control de velocidad variable (D) permite ajustar la velocidad del motor según sea necesario mientras se utiliza el soplador.

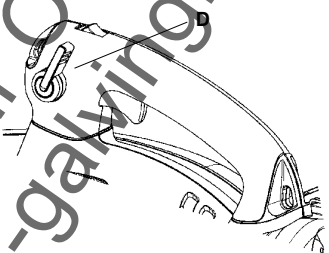

- Para evitar que el aparato resulte dañado, **NO** intente utilizar el control de velocidad variable durante las operaciones de aspiración.

Cubierta del ventilador

- La cubierta de ventilador (E) y el ventilador (F) proporcionan el paso de aire adecuado por la máquina.

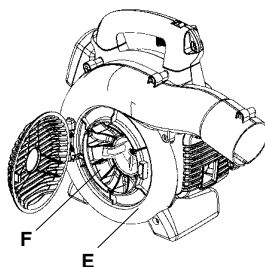

DESCRIPCION

Alambre para tierra

- El alambre para tierra (G) reduce la acumulación estática durante el funcionamiento en condiciones secas.

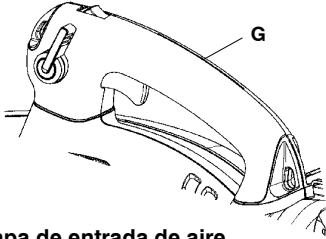

Tapa de entrada de aire

- Hay una tapa de entrada de aire (H) en el lateral del cubierta del ventilador. Al abrir esta tapa, se puede acceder al ventilador para limpiarlo y inspeccionarlo (125B_X-SERIES y 125BV_X-SERIES solamente). Si se utiliza el tubo aspirador, se deberá fijar en la abertura de la tapa de entrada de aire. Para abrir la tapa de entrada de aire, utilice una herramienta para levantar el borde de la tapa contrario a la bisagra (se indicada mediante una flecha en la tapa de entrada de aire).

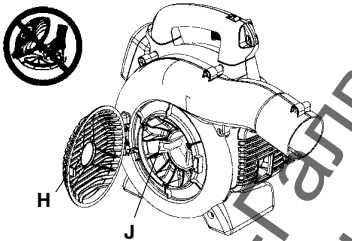

¡ADVERTENCIA! No ponga en marcha el soplador si la tapa de entrada de aire está abierta, dañada, o no puede cerrarse. Esta instrucción no tiene validez si hay instalado un tubo aspirador.

Cuchillas

(125B_X-SERIES and 125BV_X-SERIES)

- En el rodete del ventilador hay dos cuchillas (I) para triturar hojas y otros residuos antes de que pasen por el bolsa de colección.

Tubo de soplador y boquilla

- El tubo de soplador (K) dispone de un sistema de ranura de bloqueo para montarlo en el aparato. Para instalar o desinstalar el tubo de soplador (o el tubo de la bolsa de aspiración 125BV_X-SERIES), afloje el perno de bloqueo del tubo (no extraiga las tuercas del perno). Alinee la ranura que hay en la salida de aire del soplador con el reborde en relieve del tubo e introduzca el tubo. Apriete el perno de bloqueo del tubo.
- La boquilla (L) dispone de un sistema de conexión en bayoneta para acoplarla en el tubo de soplador. El aire se canaliza a través del tubo de soplador hasta la boquillas, en la que aumenta la velocidad de descarga del aire y se establece el modelo de descarga del caudal de aire para aumentar el rendimiento. La longitud del tubo de soplador se puede ajustar girando la boquilla hacia la izquierda para soltar la conexión en bayoneta y deslizando la boquilla hasta la posición adecuada. Para volver a bloquear la boquilla, gírela hacia la derecha hasta que oiga un chasquido.

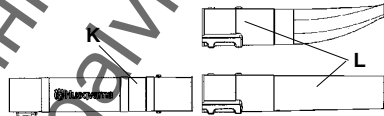

Dispositivo y mango de arranque

El dispositivo de arranque (M) se encuentra situado en el lado del cárter del motor y sólo se engrana en el cigüeñal cuando se tira de la mango de arranque (N).

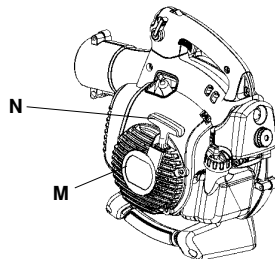

Tapa del depósito de combustible

- El tapa del depósito está situado en la parte posterior del cárter del motor y lleva una junta que impide la fuga de combustible.

DESCRIPCION

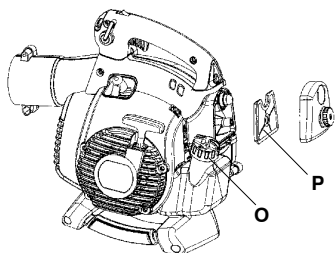

Filtro de aire

- El filtro de aire (P) es una estructura elástica de material de fibra para filtros. El filtro debe limpiarse a intervalos regulares (vea la sección Mantenimiento); de lo contrario, el consumo de combustible es excesivo, se reduce la potencia y hay riesgo de que se aceite la bujía.

Estrangulador

- El estrangulador (Q) está situado debajo de la cubierta del filtro de aire y debe utilizarse cada vez que se arranca en frío el motor.

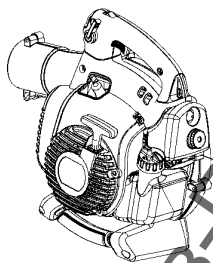

Reglaje del carburador NO ESTÁ DISPONIBLE EN TODOS LOS MODELOS

- El carburador tiene tres tornillos de ajuste:
 - Surtidor de régimen bajo
 - Surtidor de régimen alto
 - Tornillo de ajuste de ralenti
- El carburador se ajusta para adaptar el motor a las condiciones locales como clima, altitud y gasolina. En lo referente al ajuste del carburador, vea la sección Mantenimiento.

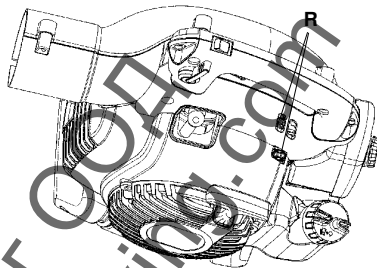

MANIPULACION DEL COMBUSTIBLE

Carburante

¡NOTA! El motor de la máquina es de dos tiempos y debe funcionar con una mezcla de gasolina y aceite para motores de dos tiempos. Para obtener una mezcla con las proporciones correctas debe medirse con precisión la cantidad de aceite a mezclar. En la mezcla de pequeñas cantidades de combustible, los errores más insignificantes en la medición del aceite influyen considerablemente en las proporciones de la mezcla.



ADVERTENCIA: Para hacer la mezcla, compruebe que haya buena ventilación.

Gasolina



¡NOTA! Use siempre gasolina con mezcla de aceite de alta calidad (90 octanos como mínimo). Si hay disponible gasolina menos nociva para el medio ambiente, denominada gasolina de alquilato, se debe usar este tipo de gasolina.

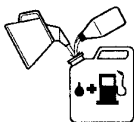

- El octanaje mínimo recomendado es de 90 octanos. Si se hace funcionar el motor con un combustible de octanaje inferior a 90 octanos, se puede producir una "clavazón". Esto causa el sobrecalentamiento del motor, que a su vez pueden ocasionar averías graves del mismo.
- Para trabajar durante mucho tiempo en altas revoluciones se recomienda el uso de gasolina con más octanos.

Aceite para motores de dos tiempos

- Para obtener el mejor resultado y funcionamiento, use el aceite HUSQVARNA para motores de dos tiempos, que ha sido elaborado especialmente para nuestros motores de dos tiempos. Proporción de mezcla 1:50 (2%).
- Si no se dispone de aceite HUSQVARNA, puede utilizarse otro aceite de gran calidad para motores de dos tiempos refrigerados por aire. Para la selección del aceite, consulte con su distribuidor. Mezcla: 1:33 (3%).
- No utilice nunca aceite para motores de dos tiempos fuera borda refrigerados por agua (outboard oil).
- No utilice nunca aceite para motores de cuatro tiempos.

Gasolina	Aceite para motores de dos tiempos, litros	
	2% (1:50)	3% (1:33)
5	0,10	0,15
10	0,20	0,30
15	0,30	0,45
20	0,40	0,60

Mezcla

- Siempre haga la mezcla de gasolina y aceite en un recipiente limpio, homologado para gasolina.
- Primero, ponga la mitad de la gasolina que se va a mezclar. Luego, añada todo el aceite y agite la mezcla. A continuación, añada el resto de la gasolina.
- Agite bien la mezcla de combustible antes de ponerla en el depósito de combustible de la máquina.

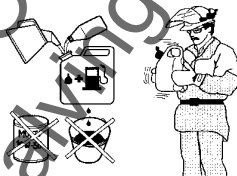

- No mezcle más combustible que el necesario para utilizar un mes como máximo. Si no se ha utilizado la máquina por un tiempo prolongado, vacíe el depósito de combustible y límpielo.



ADVERTENCIA: El silenciador del catalizador se calienta mucho, tanto durante el funcionamiento como después de la parada. Incluso funcionando éste en ralentí. Tenga presente el peligro de incendio, especialmente al manejar sustancias y/o gases inflamables.

MANIPULACION DEL COMBUSTIBLE

Repostaje



ADVERTENCIA: Las siguientes medidas preventivas reducen el riesgo de incendio:
No fume ni ponga objetos calientes cerca del combustible.
No haga nunca el repostaje con el motor en marcha. Apague el motor y deje que se enfríe unos minutos antes de repostar.
Para repostar, abra despacio la tapa del depósito de combustible para evacuar lentamente la eventual sobrepresión.
Después de repostar, apriete bien la tapa del depósito de combustible. Antes de arrancar, aparte siempre la máquina del lugar de repostaje.

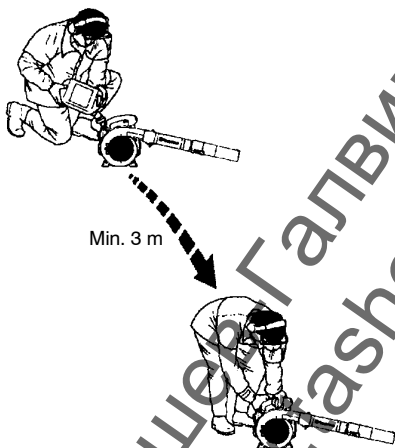

- Limpie alrededor de la tapa del depósito. Los residuos en el depósito ocasionan problemas de funcionamiento.
- Asegúrese de que el combustible esté bien mezclado sacudiendo el recipiente antes de llenar el depósito.

ARRANQUE Y PARADA

Arranque y parada



¡ADVERTENCIA! No ponga en marcha el soplador si la tapa de entrada de aire está abierta, dañada, o no puede cerrarse. Esta instrucción no tiene validez si hay instalado un tubo aspirador.

Motor frío

Bomba de combustible: Presione 10 veces la burbuja de goma de la bomba de combustible hasta que comience a llenarse de combustible. No es necesario llenarla totalmente.

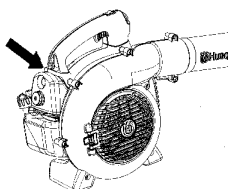

Estrangulador: Coloque la palanca azul del estrangulador de la motor a la posición FULL CHOKE (estrangulamiento).

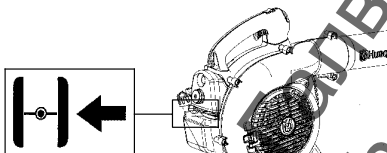

Arranque: Presione el cuerpo de la máquina contra el suelo con la mano izquierda (**ATENCIÓN:** ¡No con el pie!). Agarre el mango de arranque con la mano derecha. **NO apriete el gatillo acelerador.** Tire despacio de la cuerda con la mano derecha, hasta sentir una resistencia (los dientes de arranque engranan), y después tire rápido y con fuerza.

¡ADVERTENCIA! Nunca enrosque el cuerda de arranque alrededor de la mano.

Tirar de la mango de arranque hasta que el motor intente arrancar, pero no más de 3 veces. Ponga el estrangulador en la posición $\frac{1}{2}$ y tire de la mango hasta que el motor arranque y se ponga en funcionamiento. Permita que el motor se caliente durante unos 10 segundos; entonces, ponga el estrangulador en la posición OFF CHOKE (abierto).

NOTA: Si el motor se apaga, coloque la palanca azul del estrangulador de la motor a la posición estrangulamiento y repita las instrucciones de arranque.

¡PRECAUCION! No extraiga el cuerda de arranque al máximo, y no suelte la empuñadura de arranque si ha extraído todo el cuerda. Ello puede ocasionar averías en la máquina.

Motor caliente

Con el motor caliente, apriete y sujete el gatillo acelerador. Ponga el estrangulador en la posición $\frac{1}{2}$. Tire de la mango con fuerza, mientras arpieta el gatillo acelerador, hasta que el motor se ponga en marcha. Ponga el estrangulador en la posición OFF CHOKE (abierto).

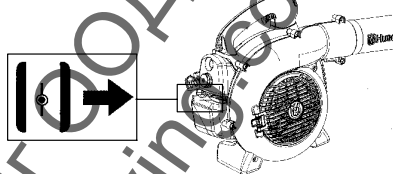

Parada

Para detener el motor, empuje y suelte el interruptor STOP (S). El interruptor volverá automáticamente a la posición ON. Para que el interruptor se reajuste, espere 7 segundos antes de intentar arrancar de nuevo el aparato.

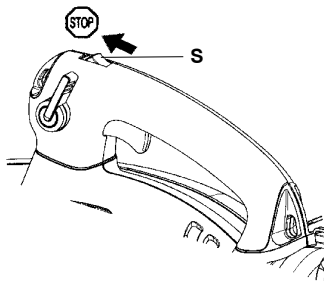

Limpieza de suelos soplando

Montaje del tubo de soplador y la boquilla

¡ADVERTENCIA! El montaje del tubo y la boquilla debe hacerse con el motor parado.

El tubo de soplador (T) dispone de un sistema de ranura de bloqueo para montarlo en el aparato. Para instalar o desinstalar el tubo de soplador (o el tubo de la bolsa de aspiración 125BV_X-SERIES), afloje el perno de bloqueo del tubo (no extraiga las tuercas del perno). Alinee la ranura que hay en la salida de aire del soplador con el reborde en relieve del tubo e introduzca el tubo. Apriete el perno de bloqueo del tubo.

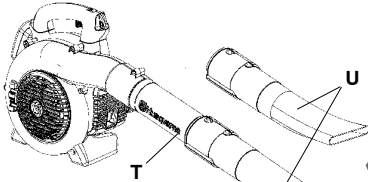

La boquilla (U) dispone de un sistema de conexión en bayoneta para acoplarla en el tubo de soplador. El aire se canaliza a través del tubo de soplador hasta la boquilla, en la que aumenta la velocidad de descarga del aire y se establece el modelo de descarga del caudal de aire para aumentar el rendimiento. La longitud del tubo de soplador se puede ajustar girando la boquilla hacia la izquierda para soltar la conexión en bayoneta y deslizando la boquilla hasta la posición adecuada. Para volver a bloquear la boquilla, gírela hacia la derecha hasta que oiga un chasquido.

Soplado

Antes de iniciar el soplado, póngase el equipo protector ilustrado en la figura.

¡ADVERTENCIA! Para trabajar con la máquina, utilice el equipo de protección adecuado.

1. Protectores auriculares.
2. Protección de ojos.
3. Guantes protectores homologados.
4. Máscara respiratoria si hay riesgo de polvo.



125BV_X-SERIES se puede utilizar con arnés para aumentar el confort. El arnés se debe colocar sobre el hombro, como se muestra en la figura.

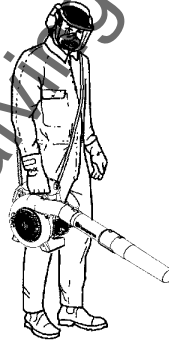

¡ADVERTENCIA! No dirija el aire hacia personas o animales. El aire a alta velocidad puede contener partículas que pueden causar lesiones graves, especialmente si la máquina ha sido utilizada para recoger. Proceda con cuidado, especialmente si maneja la máquina con la mano izquierda. Evite el contacto directo del cuerpo con la zona de la tapa de entrada de aire. Mantenga joyería, ropa suelta, ropa con corbatas, tiras, borlas, etc., lejos del área de la tapa de entrada.

MANEJO

¡ADVERTENCIA! No ponga en marcha el soplador si la tapa de entrada de aire está abierta, dañada, o no puede cerrarse. Esta instrucción no tiene validez si hay instalado un tubo aspirador.

¡ADVERTENCIA! El soplador de hojas no se debe utilizar montado en escaleras ni andamios.

Ponga en marcha la máquina (vea la sección Arranque y Parada) y trabaje siguiendo estas instrucciones:

1. No sople contra objetos compactos como paredes, piedras grandes, automóviles y vallas.
2. En los rincones, sople de dentro a fuera, hacia el centro. De lo contrario podrían rebotar objetos contra su cara y causarle graves lesiones en los ojos.
3. No dirija el aire hacia plantas delicadas.

Boquilla estándar

La boquilla estándar (V) se incluye con los 125B, 125B_X-SERIES y 125BV_X-SERIES. Cuando se requiera una mayor precisión y una alta concentración de corriente de aire, utilice la boquilla estándar.

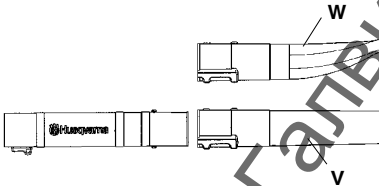

Boquilla de alta velocidad

La boquilla de alta velocidad (W) es un accesorio del soplador (se incluye con los 125B_X-SERIES y 125BV_X-SERIES). Cuando se requiera una corriente de aire más amplia y una velocidad del aire más alta, utilice la boquilla de alta velocidad.

Limpieza de suelos aspirando (125B_X-SERIES y 125BV_X-SERIES)

Montaje de la bolsa de colección en varios tubos de aspiración

El dispositivo de aspirador es un accesorio (incluido con el 125BV_X-SERIES).

¡ADVERTENCIA! El montaje del tubo y la boquilla debe hacerse con el motor parado.

1. Abra la bolsa de colección. Introduzca el tubo de la bolsa de colección desde el interior y acóplelo en el orificio de la entrada de aspiración, como se indica en la figura. Asegúrese de que el elástico se asienta en la ranura. Cierre la cremallera de la bolsa.
2. Remueva el tubo de soplador e instale el tubo de la bolsa de colección. Apriete el perno de bloqueo del tubo. Fije la correa de transporte a las argollas de la bolsa de colección.
3. Alinee las flechas de los tubos de aspiración inferior y superior. Empuje el tubo de aspiración inferior para introducirlo en el tubo de aspiración superior hasta que el tubo de aspiración inferior quede fijado de forma segura en el tubo superior (aproximadamente 7 cm). Fije los dos tubos de manera permanente con el tornillo suministrado.

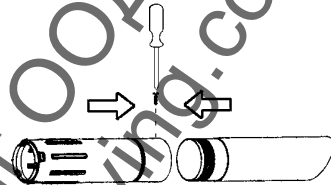

4. Para abrir la tapa de entrada de aire, utilice una herramienta para levantar el borde de la tapa contrario a la bisagra (se indicada mediante una flecha en la tapa de entrada de aire).
5. Encaje los tubos de aspiración en el orificio grande de la parte inferior del soplador y alinee las lengüetas con las ranuras del tubo. Gírelo hasta que las conexiones en bayoneta queden bloqueadas (símbolos de bloqueo  alineados).

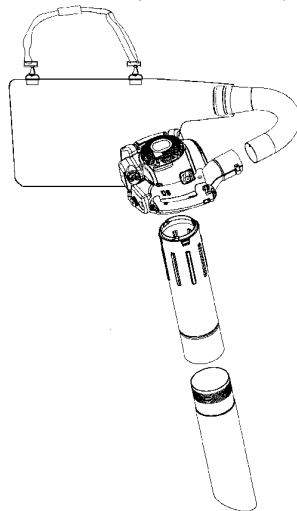

MANEJO

Aspiración

Antes de iniciar la aspiración, póngase el equipo protector ilustrado en la figura.

¡ADVERTENCIA! Para trabajar con la máquina, utilice el equipo de protección adecuado.

1. Protectores auriculares.
2. Protección de ojos.
3. Guantes protectores homologados.
4. Máscara respiratoria si hay riesgo de polvo.



Cuando utilice el soplador, la correa tendrá que sujetar la bolsa de colección. La correa se debe colocar sobre el hombro, como se muestra en la figura.



¡ADVERTENCIA! Antes de poner en marcha la máquina, compruebe que la bolsa de colección esté intacta y que la cremallera esté cerrada. No utilice una bolsa en mal estado: podrían proyectarse objetos y causar lesiones. Proceda con cuidado, especialmente si maneja la máquina con la mano izquierda. Evite el contacto corporal directo con la zona de la salida de escape.

¡ADVERTENCIA! No ponga en marcha el soplador si la tapa de entrada de aire está abierta, dañada, o no puede cerrarse. Esta instrucción no tiene validez si hay instalado un tubo aspirador.

¡ADVERTENCIA! El soplador de hojas no se debe utilizar montado en escaleras ni andamios.

Ponga en marcha la máquina (vea la sección Arranque y Parada) y trabaje siguiendo estas instrucciones:

1. No aspire objetos grandes y sólidos que puedan dañar el ventilador; por ejemplo, pedazos de madera, latas o trozos de cordel y cinta.
2. No golpee el tubo aspirador contra el suelo.
3. La bolsa de colección se vacía abriendo la cremallera lateral.

MANTENIMIENTO

Seguridad de mantenimiento

Antes de realizar cualquier tarea de mantenimiento, salvo reglajes en el carburador, desconecte la bujía.

Antes de realizar cualquier tarea de mantenimiento, salvo reglajes en el carburador, desconecte la bujía.

Carburador

Su producto Husqvarna ha sido construido y fabricado conforme a especificaciones que reducen los gases de escape tóxicos. Cuando el motor ha consumido 8-10 depósitos de combustible, se dice que el motor ha sido rodado. Para asegurarse de que funcione de la mejor manera y despida la menor cantidad posible de gases tóxicos después del período de rodaje, contacte a su distribuidor autorizado del servicio para que ajuste su carburador.

Funcionamiento



- El régimen del motor se controla mediante el acelerador y el carburador. En el carburador se efectúa la dosificación de la mezcla de aire y combustible.
- Con el tornillo T (X) se regula la posición del acelerador en ralentí. El ralentí se aumenta girando el tornillo T en el sentido de las agujas del reloj y se reduce girándolo en sentido contrario a las agujas del reloj.

Reglaje básico

- El reglaje básico del carburador se lleva a cabo en las pruebas que se hacen en fábrica. El reglaje final debe ser realizado por un técnico especializado.

Régimen recomendado en ralentí:

Vea la sección "Datos Técnicos".

Aceleración máxima recomendada:

Vea la sección "Datos Técnicos".

Reglaje definitivo del régimen de ralentí-T

Regule el régimen de ralentí con el tornillo T, si es necesario un reajuste. El régimen de ralentí es correcto cuando el motor funciona en forma uniforme en cada posición.

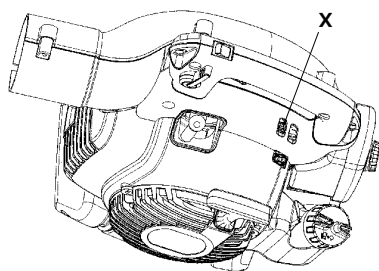

Silenciador



Algunos silenciadores tienen catalizador. Vea la sección "Datos técnicos" si su aparato tiene catalizador.

El silenciador está diseñado para reducir el nivel de sonido y para que los gases residuales del motor no lleguen al operario. Los gases del motor están calientes y pueden contener chispas que a su vez pueden originar incendios si entran en contacto con material seco o combustible.

Algunos silenciadores están equipados con un rejilla especial apagachispas (Y). Si el silenciador de su máquina incluye un rejilla apagachispas de este tipo, debe limpiarla regularmente. Para tener acceso a la rejilla, remueva la cubierta del enchufe en el frente del silenciador. Use un cepillo de acero para limpiar la rejilla. En silenciadores sin catalizador, el apagachispas se debe limpiar y/o cambiar una vez por semana, si es necesario. En silenciadores con catalizador, se debe revisar el apagachispas y limpiarlo, si es necesario, una vez por mes. Si el apagachispas se daña debe ser cambiado. Si se obstruye con frecuencia, esto puede ser señal de que el catalizador no funciona correctamente. Consulte a su distribuidor para inspeccionar el catalizador. Si el apagachispas se obstruye, la máquina se recalienta y se dañan el cilindro y el pistón.

¡PRECAUCION! No utilice nunca la máquina con un silenciador en mal estado.

MANTENIMIENTO

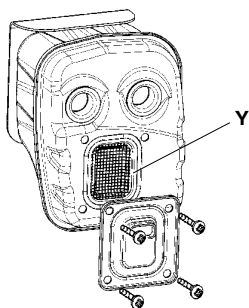

ADVERTENCIA: El silenciador con catalizador se calienta mucho durante el uso y permanece caliente aún luego de apagado el motor. Lo mismo rige para la marcha en ralentí. Su contacto puede quemar la piel. ¡Tenga en cuenta el peligro de incendio!

ADVERTENCIA: Recuerde que: Los gases del motor contienen monóxido de carbono que puede provocar intoxicación. Por eso, nunca arranque ni haga funcionar la máquina en ambientes cerrados, o cuando no exista una buena circulación de aire. Los gases de escape del motor están calientes y pueden contener chispas que pueden provocar incendio. Por esa razón, ¡nunca arranque la máquina en interiores o cerca de material inflamable!

ADVERTENCIA: En el interior del silenciador hay sustancias químicas que pueden ser cancerígenas. Evitar el contacto con estas sustancias si se daña el silenciador.

Sistema de refrigeración



El motor se equipa de un sistema de refrigeración para mantener la temperatura de funcionamiento correcta.

El sistema de refrigeración del motor está compuesto por:

1. Toma de aire del dispositivo de arranque (Z).
2. Aletas de ventilación del volante (AA).
3. Aletas de refrigeración del cilindro (BB).
4. Cubierta del cilindro (conduce el aire refrigerante hacia el cilindro).

Limpie las partes accesibles del sistema de refrigeración con un cepillo una vez por semana, o con intervalos más cortos si se trabaja en condiciones difíciles. Si el sistema de refrigeración está sucio u obturado, se sobrecalienta el motor y pueden averiarse el cilindro y el pistón.

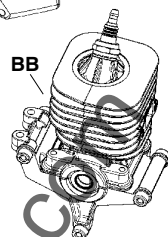
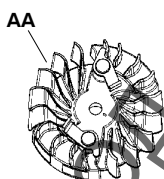
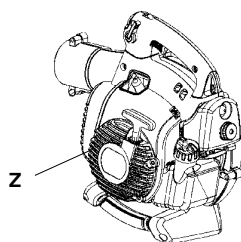

Filtro de aire



El filtro de aire (CC) debe limpiarse regularmente de polvo y suciedad. De lo contrario hay riesgo de:

- Malfuncionamiento del carburador
- Problemas de arranque
- Reducción de la potencia
- Desgaste innecesario de las piezas del motor
- Consumo de combustible anormalmente alto
- Porcentaje aumentado de gases residuales nocivos.

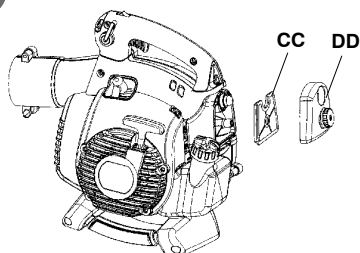

Limpie el filtro cada 25 horas de funcionamiento o más seguido si trabaja en un entorno muy polvoriento.

Limpieza del filtro de aire

Desmonte la cubierta del filtro de aire (DD) y retire el filtro. Lávelo en agua jabonosa caliente. Aclare el filtro totalmente. Controle que el filtro esté seco antes de volver a montarlo. Un filtro utilizado durante mucho tiempo no puede limpiarse del todo. Por tanto, hay que cambiarlo a intervalos regulares. **PRECAUCIÓN! Un filtro de aire averiado debe cambiarse.**

Bujía



Los factores siguientes afectan al estado de la bujía:

- Carburador mal regulado.
- Mezcla de aceite inadecuada en el combustible (demasiado aceite o aceite inadecuado).
- Mala calidad del combustible y el aceite.
- Filtro de aire sucio.

Estos factores producen revestimientos en los electrodos de la bujía que pueden ocasionar perturbaciones del funcionamiento y dificultades de arranque. Si la potencia de la máquina es demasiado baja, si es difícil arrancar la máquina o si el ralentí es irregular: revise primero la bujía antes de tomar otras medidas. Si la bujía está muy sucia, límpiela y compruebe que la separación de los electrodos sea de 0,6 mm (0,024 de pulgada). La bujía debe cambiarse aproximadamente después de un mes de funcionamiento o más a menudo si es necesario.

0,6 mm

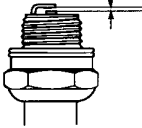

¡PRECAUCIÓN! Utilice siempre el tipo de bujía recomendado! Una bujía incorrecta puede arruinar el pistón y el cilindro.

Esquema de mantenimiento

A continuación se indican algunas instrucciones generales de mantenimiento.

Mantenimiento diario

- Limpie la máquina por fuera.
- Controle que el control de velocidad variable y el acelerador funcionen con seguridad. Cambie las piezas dañadas en caso de necesidad.
- Controle que funcione el interruptor de parada. Cambie en caso de necesidad.
- Limpie el filtro de aire o cámbielo si es necesario.
- 125B_X-SERIES Y 125BV_X-SERIES: Verifique que la tapa de entrada de aire se puede bloquear en la posición cerrada. Verifique que el ventilador esté limpio, especialmente si la máquina se ha utilizado para recoger (aspirar).
- Controle que los tornillos y tuercas estén apretados.
- Revise todas las cubiertas para comprobar que no están agrietadas. Cambie las piezas dañadas en caso de necesidad.

- 125B_X-SERIES Y 125BV_X-SERIES: Verifique que la bolsa de colección esté intacta y que funcione su cremallera. Cambie en caso de necesidad.

Mantenimiento semanal

- Controle el mecanismo de arranque, la cuerda del mismo y el muelle de retorno. Cambie las piezas dañadas en caso de necesidad.
- Compruebe que la entrada de aire del dispositivo de arranque no esté obturada. Remueva las obstrucciones.
- Limpie la bujía por fuera. Quítela y controle la distancia entre los electrodos. Ajuste la distancia a 0,6 mm o cambie la bujía. Utilice la bujía con resistor Champion RCJ-8Y o equivalente.
- Limpie las aletas de ventilación del volante.
- Limpie o cambie el rejilla apagachispas del silenciador (no el silenciador con catalizador).
- Limpie el compartimento del carburador.
- Limpie el filtro de aire.

Mantenimiento mensual

- Limpie el depósito de combustible.
- Limpie el exterior del carburador y la zona alrededor del mismo.
- Limpie el rotor del ventilador y la zona alrededor del mismo.
- Revise el filtro y el conducto de combustible. Cambie en caso de necesidad.
- Cambie el filtro de combustible en el depósito de combustible.
- Revise todos los cables y conexiones.
- Cambie la bujía. Utilice la bujía con resistor Champion RCJ-8Y o equivalente.
- Cambie el filtro de aire.

DATOS TECNICOS

Datos técnicos

	125B	125B _X -SERIES	125BV _X -SERIES
Motor			
Cilindrada, cm ³	28	28	28
Diámetro del cilindro, mm	35	35	35
Carrera, mm	28,7	28,7	28,7
Régimen de ralentí, r.p.m.	2800-3200	2800-3200	2800-3200
Régimen máximo de soplado, rpm:	8600	8600	8600
Régimen máximo de aspiración, rpm:	--	7500	7500
Potencia máxima del motor según ISO 8893, kW	0,8	0,8	0,8
Silenciador con catalizador	Sí	Sí	Sí
Sistema de encendido			
Bujía	Champion RCJ-6Y	Champion RCJ-6Y	Champion RCJ-6Y
Distancia de electrodos, mm	0,6	0,6	0,6
Sistema de combustible y lubricación			
Capacidad del depósito de gasolina, litros	0,5	0,5	0,5
Peso			
Peso sin combustible, con tubo y boquilla estándar, kg	4,3	4,4	4,4
Emisiones de ruido (ver la nota 1)			
Nivel de potencia acústica medido dB(A)	106	106	106
Nivel de potencia acústica garantizado L _{WA} dB(A)	107	107	107
Niveles acústicos (ver la nota 2)			
Nivel de presión sonora equivalente en el oído del usuario, medido según la norma ISO 22868, dB(A)			
Equipada con tubos de soplador y boquilla (original)	94	99	99
Equipada con tubos de aspirador (original)	--	99	99
Niveles de vibración (ver la Nota 3)			
Niveles de vibración equivalentes (a _{h_v,eq}) en las empuñadura, medidos según la norma ISO 22867, m/s ²			
Equipada con tubos de soplador y boquilla (original), derecha	8,3	8,3	8,3
Equipada con tubos de aspirador (original), izquierda/derecha	--/--	6,4/8,3	6,4/8,3
Nota 1: Emisiones sonoras en el entorno medidas como potencia acústica (L _{WA}) según la directiva CE 2000/14/CE. El nivel referido de potencia sonora de la máquina se ha medido con el equipo de corte original que produce el nivel más elevado. La diferencia entre la potencia sonora garantizada y medida es que la potencia sonora garantizada también incluye la dispersión en el resultado de la medición y las variaciones entre diferentes máquinas del mismo modelo, según la Directiva 2000/14/CE.			
Nota 2: Los datos referidos del nivel de presión sonora equivalente de la máquina tienen una dispersión estadística habitual (desviación típica) de 1 dB(A).			
Nota 3: Los datos referidos del nivel de vibración equivalente poseen una dispersión estadística habitual (desviación típica) de 1 m/s ² .			

DATOS TECNICOS

Ventilador	125B	125B _X -SERIES	125BV _X -SERIES
Modelo	Ventilador radial	Ventilador radial	Ventilador radial
Velocidad máxima del aire, m/s (km/h), boquilla estándar	60 (217)	60 (217)	60 (217)
Velocidad máxima del aire, m/s (km/h), boquilla de alta velocidad*	76 (273)	76 (273)	76 (273)
Caudal de aire de soplado, m ³ /h (cfm)	722 (425)	722 (425)	722 (425)
Caudal de aire de aspiración, m ³ /h (cfm)	--	756 (445)	756 (445)

*accesorio opcional para algunos modelos

Modelo 125B, 125B _X -SERIES, 125BV _X -SERIES	
Accesorios homologados	Número de pieza
Equipo para la limpieza de canales de techo	952 711 918

Modelo 125B _X -SERIES, 125BV _X -SERIES	
Accesorios homologados	Número de pieza
Equipo de aspirador	952 711 913

Modelo 125B	
Accesorios homologados	Número de pieza
Boquilla de alta velocidad	545 119 501

DECLARACIÓN CE DE CONFORMIDAD

Declaración de conformidad de la CE (Sólo aplicable en Europa)

Nosotros, **Husqvarna AB**, SE-561 82 Huskvarna, Suecia, tel. +46-36-146500, en calidad de representante autorizado en la Comunidad, declara que la soplador/aspirador de hojas modelos **Husqvarna 125B, 125B_X-SERIES Y 125BV_X-SERIES** u a partir del número de serie del año 2009 en adelante (el año se indica claramente en la placa de identificación, seguido del número de serie), cumple con lo establecido por las estipulaciones de la **DIRECTIVA DEL CONSEJO**:

2006/42/CE, "referente a máquinas", del 17 de Mayo de 2006.

2004/108/CE, "referente a compatibilidad electromagnética", del 15 de Diciembre de 2004, y los suplementos válidos a la fecha.

2000/14/CE, "sobre emisiones sonoras en el entorno" del 8 de Mayo de 2000, según el anexo V. Para más información sobre las emisiones sonoras, consulte el capítulo Datos técnicos.

Se han aplicado las siguientes normas: **EN ISO 12100-1/A1:2009**, **EN ISO 12100-2/A1:2009**, **CISPR 12:2007**.

SMP, Svensk Maskinprovning AB, Fyrisborgsgatan 3, S-754 50 en Uppsala, Suecia, ha efectuado el examen de tipo voluntario para Husqvarna AB. Los certificados están numerados: **SEC/09/2022**.

31-01-09



Ronnie E. Goldman, Director técnico
Presentante autorizado de Husqvarna AB y
responsable de la documentación técnica

INNEHÅLLSFÖRTECKNING

Innehållsförteckning	
Inledning	41
Symbolförklaring	42
Säkerhetsföreskrifter	43
Beskrivning	45
Bränslehantering	50
Start och stopp	52
Användning	53
Underhåll	56
Tekniska data	59

Innan start måste följande observeras:

Husqvarna AB arbetar ständigt med att vidareutveckla sina produkter och förbehåller sig därför rätten till ändringar beträffande bl.a. form och utseende utan föregående meddelande. Långvarig exponering för buller kan ge bestående hörselskador. Använd därför alltid godkända hörselskydd.

Denna bruksanvisning beskriver utförligt hur lövblåsaren skall användas och skötas, samt hur den regelbundna översynen skall utföras. Den beskriver även vilka åtgärder som skall vidtagas för att begränsa risker under användningen, samt hur säkerhetsdetaljerna fungerar och skall skötas.

















Observera! Avsnittet som behandlar säkerhet skall läsas och förstås av alla som kommer i kontakt med lövblåsaren. Denna bruksanvisning är skriven för personal som inte har de kunskaper som erfordras för felsökning, mera genomgripande service och reparation av lövblåsaren.

I denna bruksanvisning samt på blåsaren finns varningssymboler. Om någon varningssymbol på blåsaren blivit deformerad eller sliten skall en ny beställas och monteras fortast möjligt. Observera att varningssymboler även finns ingjutna i vissa delar av lövblåsaren.

Lövblåsaren används till att blåsa bort löv och annat skräp på marken. Under arbetet skall operatören stå på marken.

 **WARNING!** Under inga förhållanden får maskinens ursprungliga utformning ändras utan tillstånd från tillverkaren. Använd alltid originaltillbehör. Icke auktoriserade ändringar och/eller tillbehör kan medföra allvarliga skador eller dödsfall för föraren eller andra.

SYMBOLFÖRKLARING

Symbol	Beskrivning	Placering		Symbol	Beskrivning	Placering	
		Lövbåsa- ren	Bruksan- visning- en			Lövbåsa- ren	Bruksan- visning- en
	Kontroll och/eller underhåll ska utföras med motorn frånslagen, med Stoppkontakten i läge STOP.		X		Föraren av lövbåsa- ren skall tillse att inga människor eller djur kommer närmare än 15 meter. Då flera förare arbetar med samma arbets- ställe skall säkerhet- savståndet vara minst 15 meter.		
	Regelbunden rengöring krävs.		X		Choke	X	X
	Godkända skydds- glasögon eller visir måste användas.		X		Bränslepåfyllning	X	
	Godkända skydds- glasögon eller visir samt hörselskydd, och andningsskydd vid risk för damm, måste användas.	X	X		Stoppknapp	X	
	VARNING! Lövbåsa- ren kan vara farlig! Slarvigt eller felaktigt användande kan resul- tera i allvarig, till och med livshotande skada.	X	X		Instruktion om hur inloppsskyddet öppnas.	X	
	Läs igenom bruksan- visningen noggrant och förstå innehållet innan du använder lövbåsa- ren	X	X		Denna produkt över- ensstämmer med gällande EG-direktiv.	X	X
	VARNING! Tillse att inloppsskyddet är låst i stängt läge eller att sugröret är monterat. Berör aldrig fläktinloppet.	X	X		Ljudtrycksvärde mätt på 7,5 meters avstånd.	X	
	Använd alltid godkända skyddshandskar.	X	X		Bulleremissioner till omgivningen enligt Europeiska Gemenska- pens direktiv. Maski- nens emission anges i kapitel Tekniska data och på dekal.	X	
	VARNING! Lövbåsa- ren kan våldsamt kasta iväg föremål som kan studsas tillbaka. Detta kan leda till allvariga ögonskador.	X	X	Övriga på maskinen angivna symboler/ dekal avser specifika krav för certifier- ingar på vissa marknader.			

SÄKERHETSFÖRESKRIFTER

⚠ VARNING: Denna maskin alstrar under drift ett elektromagnetiskt fält. Detta fält kan under vissa omständigheter ge påverkan på aktiva eller passiva medicinska implantat. För att reducera risken för allvariga eller livshotande skador rekommenderar vi därför personer med implantat att rådgöra med läkare samt tillverkaren av det medicinska implantatet innan denna maskin används.

Personlig skyddsutrustning

Personer som använder lövblåsaren skall ha följande skyddsutrustning:

1. Godkända hörselskydd.
2. Godkända ögonskydd.
3. Godkända skyddshandskar.
4. Stövlar eller grova skor med halkfri sula.
5. Andningsskydd vid risk för damm.

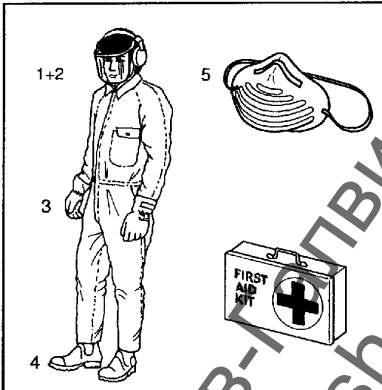

Personal

För den personal som använder lövblåsaren gäller följande:

- Skall ha läst och förstått innehållet i denna bruksanvisning.
- Får ej ha lös sittande kläder, halsduk, halskedja eller långt hår som kan komma in i maskinen.
- Får ej vara påverkad av alkohol, medicin eller trötthet.
- Skall ej vara miderårig.
- Första förband ska alltid finnas till hands.

Bränslesäkerhet

⚠ VARNING! Bränslet som används till lövblåsaren har följande farliga egenskaper:

1. Vätskan, dess ångor och avgaser är giftiga.
2. Kan ge hudirritationer.
3. Är mycket brandfarligt.

För bränslet som används till lövblåsaren gäller särskilda säkerhetsföreskrifter. Dessa redovisas i avsnittet "Bränslehantering".

Ljuddämpare

Ljuddämparen är konstruerad för att ge en så låg ljudnivå som möjligt samt för att leda bort motorns avgaser från användaren. Ljuddämpare utrustad med katalysator är även konstruerad för att reducera skadliga ämnen i avgaserna.

⚠ VARNING! Motorns avgaser är heta och kan innehålla gnistor vilka kan orsaka brand. Starta därför aldrig maskinen inomhus eller nära eldfänt material.

⚠ VARNING! Katalysatorljuddämparen blir mycket het såväl vid användning som efter stopp. Detta gäller även vid tomgångskörning. Beröring kan orsaka brännskador på huden. Var uppmärksam på brandfaran.

Säkerhetsutrustning

⚠ VARNING! Lövblåsaren får aldrig användas om någon av säkerhetsanordningarna eller skydden saknas, är skadade eller inte fungerar.

För att förebygga olyckor med lövblåsaren finns ett antal säkerhetsanordningar och skydd. Dessa beskrivs under lövblåsarens allmänna beskrivning.

Säkerhetsanordningarna och skydden kräver även regelbundet kontroll och underhåll. Dessa åtgärder och intervall finns redovisade i avsnittet "Underhåll".

Säkerhet under användning

- Denna lövblås/sug är endast avsedd för att blåsa undan eller ta upp löv och annat skräp som ligger på marken.
- Inga obehöriga personer eller djur får finnas inom arbetsområdet som är 15 meter.
- Lövblåsaren kan våldsamt kasta iväg föremål som kan studsa tillbaka. Detta kan leda till allvariga ögonskador.
- Rikta inte luftstrålen mot människor eller djur.
- Stoppa motorn före montering eller demontering av tillbehör eller andra delar.
- Kör aldrig lövblåsaren utan att avsedda skydd är på plats.
- För att undvika inandning av avgaser, kör aldrig lövblåsaren i dåligt ventilerade utrymmen.
- Stoppa motorn före tankning. Flytta dig minst 3 meter från tankstället.

SÄKERHETSFÖRESKRIFTER

- Katalysatorljuddämparen blir mycket het såväl vid användning som efter stopp. Detta gäller även vid tomgångskörning. Var uppmärksam på brandfaran speciellt vid hantering nära brandfarliga ämnen och/eller gaser.
- Var försiktig, speciellt vid vänsterhandsmanövrering. Undvik all direkt kroppskontakt med inloppsskyddet. Håll smycken, löst sittande kläder och lösa persedlar, snören, tofsar och liknande på avstånd från inloppsskyddet.
- Lövblåsaren får ej användas på stegar eller ställningar.
- Säkra maskinen under transport.

Övriga säkerhetsåtgärder

- Använd inte lövblåsaren på tider då folk kan störas. T.ex. tidigt på morgonen eller sent på kvällen. Se lokala föreskrifter. Vanliga tider för användning är 09.00-17.00 måndag till fredag.
- Använd inte mer gaspådrag än vad som behövs för att utföra aktuellt arbete.
- Kontrollera lövblåsaren innan den används. Speciellt ljuddämpare, luftintag och luftfilter.
- Lossa eventuellt fastsittande skräp med råfsa eller borste före blåsning.
- Vid dammiga förhållanden, fukta arbetsområdet lätt med vatten före blåsning.
- Spara vatten genom att använda lövblåsa ren i stället för att spola rent med vatten. Gäller för takrännor, fasader, uteplatser och trädgårdar mm.
- Se upp med barn, husdjur, öppna fönster och nytvättade bilar. Blås bort skräpet på ett säkert sätt.
- Använd både blåsrör och munstycke så att luftströmmen kommer så nära marken som möjligt.
- Städa upp efter blåsningen. Lägg skräpet i soptunna.

Ташев-Галвинг ООД
www.tashev-galving.com

BESKRIVNING

Blåseren

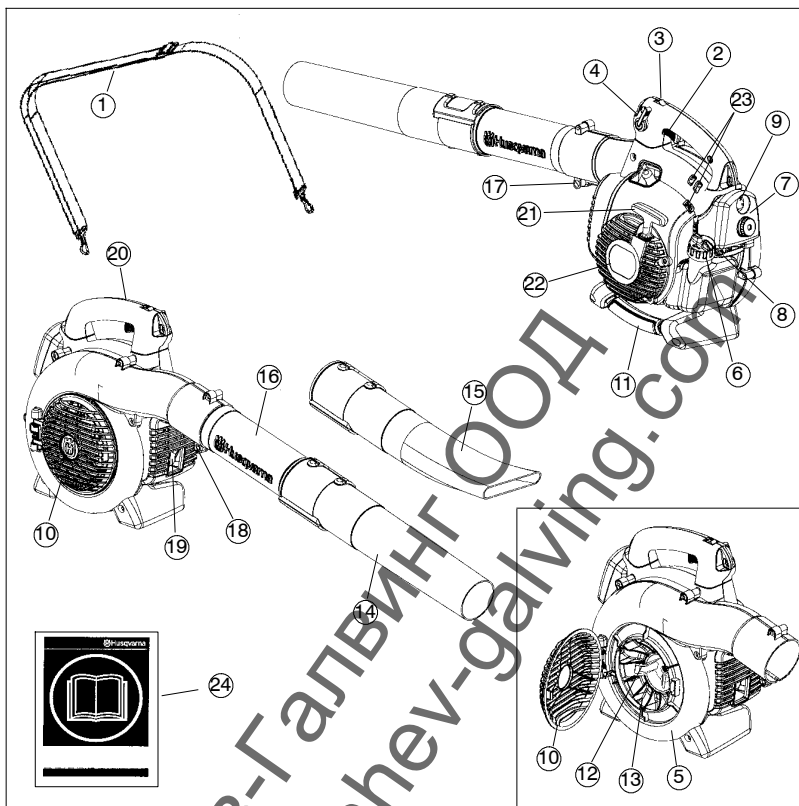

- | | |
|--|---|
| 1. Sele (125BV _X -SERIES) | 3. Fläkthjul |
| 2. Gasreglage | 4. Standardmunstycke |
| 3. Stoppkontakt | 5. Höghastighetsmunstycke
(125B _X -SERIES och 125BV _X -SERIES) |
| 4. Varvtalsreglage | 6. Rör |
| 5. Flätkåpa | 7. Rørets klämbult |
| 6. Bränsletanklock | 8. Rørets klämmuttrar |
| 7. Luftfilter | 9. Ljuddämpare |
| 8. Choke | 10. Jordledare |
| 9. Bränslepump | 11. Starthandtag |
| 10. Inlet cover | 12. Startapparat |
| 11. Sughandtag
(125B _X -SERIES och 125BV _X -SERIES) | 13. Förgasarjustering |
| 12. Knivar (125B _X -SERIES och
125BV _X -SERIES) | 14. Bruksanvisning |

BESKRIVNING

Tillbehör (125B_X-SERIES och 125BV_X-SERIES)

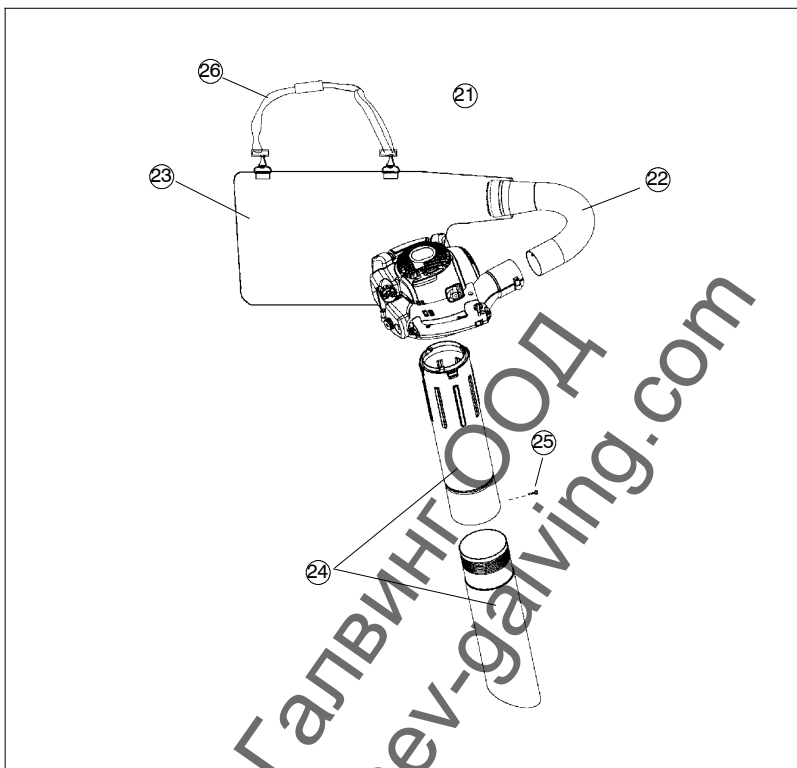

- 21. Suganordning med uppsamling innehållande positionerna 22-26 nedan.
- 22. Rör till uppsamlings säck
- 23. Uppsamlings säck
- 24. Sugrör i två delar
- 25. Skruv
- 26. Sele

BESKRIVNING

Säkerhetsutrustning

Följande utrustning på lövblåsaren är konstruerade för att minska riskerna för användare och omgivning. Dessa delar skall ägnas särskild uppmärksamhet vid användning, kontroll och skötsel.

Stoppkontakt

- Stoppkontakten (A) används till att stänga av motorn.

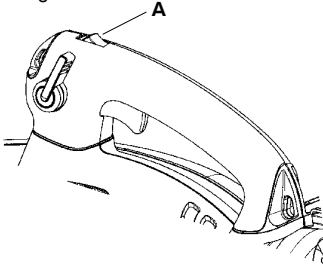

Ljuddämpare

- Ljuddämparen är konstruerad för att ge en så låg ljudnivå som möjligt samt för att leda bort motorns avgaser från användaren. Ljuddämpare utrustad med katalysator är även konstruerad för att reducera skadliga ämnen i avgaserna.
- Motorns avgaser är heta och kan innehålla gnistor vilka kan orsaka brand vid kontakt med lättantändligt material.
- Ljuddämparen till vissa länder med torrt klimat är utrustad med ett gnistfångarnät (B), vilket skall rengöras/bytas efter vissa intervall. Kontrollera om din blåsare är utrustad med ett sådant nät. Se "Underhåll".

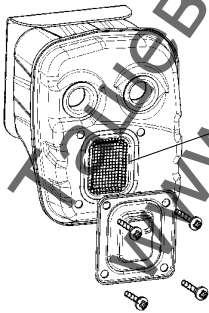

WARNING! Under, samt en stund efter användning är ljuddämparen mycket varm. RÖR INTE LJUDDÄMPAREN OM DEN ÄR VARM. Detta kan medföra brännskador.

Övrig utrustning

Gasreglage

- Med gasreglaget (C) regleras motorns varvtal och effekt.

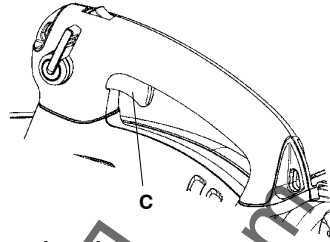

Varvtalsreglage

- Varvtalsreglaget (D) är avsett att användas för att ställa in motorns varvtal efter behov och får endast användas när blåsaren används.

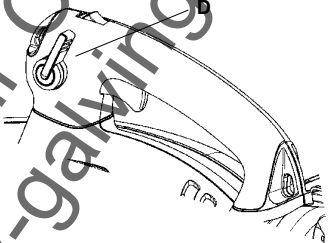

- Försök INTE att använda varvtalsreglaget när sugfunktionen används. Det kan orsaka skador på maskinen.

Fläktkåpa

- Fläktkåpan (E) tillsammans med fläkten (F) ger en lämplig strömning av luften genom lövblåsaren.

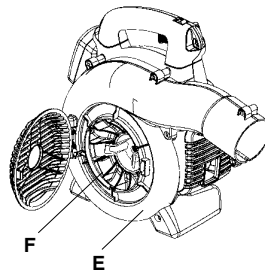

BESKRIVNING

Jordledare

- Jordledaren (G) reducerar statisk elektricitet vid arbete i torra miljöer.

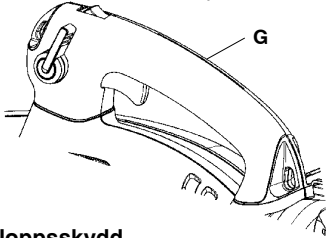

Inloppsskydd

- Ett inloppsskydd (H) sitter på sidan av fläkthuset. Detta skydd kan öppnas för rengöring och inspektion av fläkthjulet (endast 125BX-SERIES och 125BVX-SERIES). Om sugröret skall användas måste det monteras i öppningen på inloppsskyddet. Öppna inloppsskyddet genom att lyfta upp kanten på skyddet på motsatta sidan om gångjärnet (markeras av en pil på inloppsskyddet) med ett verktyg.

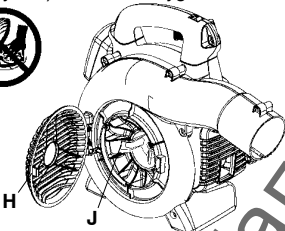

⚠ VARNING! Lövblåsaren får aldrig startas om inloppsskyddet ej är stängd, är skadad eller inte går att stänga. Gäller ej vid ansluten sugtillsats.

Knivar

(125BX-SERIES och 125BVX-SERIES)

- På fläkthjulet finns två knivar (J). Knivarna har till uppgift att finfördela löv och annat skräp innan de passerar uppsamlings säcken vid sugning.

Munstycke och blåsör

- Blåsörret (K) har ett system med tappskåror för montering vid maskinen. När blåsörret (eller sugsåckens rör 125BVX-SERIES) skall monteras eller tas bort, lossa rørets klämbult (ta inte bort muttrarna från bulten). Se till att skåran i blåsarens luftutsläpp hamnar i linje med den upphöjda utskjutande delen på røret och sätt in røret. Drag åt rørets klämbult.

- Munstycket (L) är utrustat med bajonettkoppling för anslutning till blåsörret. Luft kanaliseras genom blåsörret till munstycket, där luftens utsläppshastighet ökar och mönstret för luftflødet formas för att bästa prestanda skall uppnås. Längden på blåsörret kan justeras genom att munstycket vrids åt vänster tills bajonettkopplingen släpper, varpå munstycket kan skjutas till lämpligt läge. Vrid munstycket åt höger tills det hörs ett klick för att låsa munstycket igen.

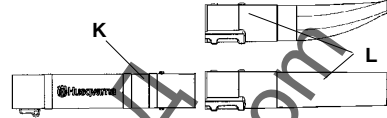

Startapparat och starthandtag

- Startapparaten (M) är placerad på motorhølets sida och är endast förbunden med vevaxeln då starthandtaget (N) aktiveras.

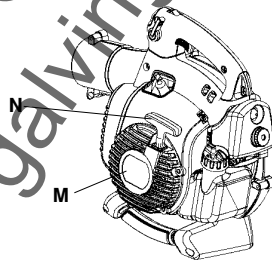

Bränsletanklock

- Bränsletanklocket (O) är placerat på baksidan av motorhølet och har en försegling som förhindrar att bränsle läcker ut.

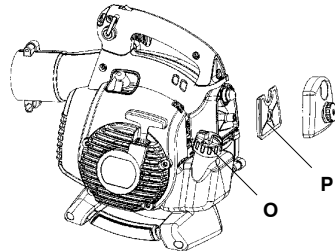

Luftfilter

- Luftfiltret (P) består av ett fiberfilterelement i en elastisk ram. Luftfiltret skall rengöras vid specifika intervall (se "Underhåll"). Annars förbrukar blåsaren för mycket bränsle, prestandan minskar och det kan bildas oljiga avlagringar på tändstiftselektrodena.

BESKRIVNING

Choke

- Choken (Q) sitter under luftfiltrets skydd och skall alltid användas när motorn kallstartas.

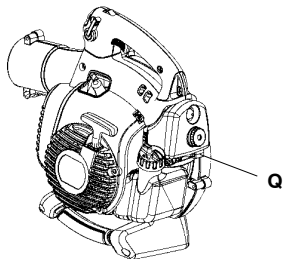

Förgasarjustering

GÄLLER INTE ALLA MODELLER

- På lövblåsaren finns tre justeringar för förgasaren:
 - Lågvarvsmunstycke
 - Högvarvsmunstycke
 - Justerskruv för tomgång
- Justering av förgasaren innebär att motorn anpassas till lokala förhållanden som klimat, höjd och bensin.
- Betr. förgasarjustering, se "Underhåll".

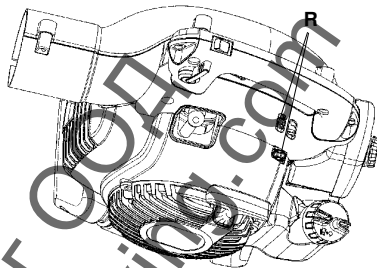

BRÄNSLEHANTERING

Drivmedel

OBS! Maskinen är försedd med en tvåtaktsmotor och måste alltid köras på en blandning av bensin och tvåtaktsmotorolja. För att säkerställa rätt blandningsförhållande är det viktigt att noggrant mäta den oljemängd som skall blandas. Vid tillblandning av små bränslemängder inverkar även små felaktigheter i oljemängden kraftigt på blandningsförhållandet.

⚠ VARNING: Var försiktig vid hantering av bränsle. Tänk på brand-, explosions- och inandningsrisker.

Bensin



OBS! Använd alltid oljeblandad kvalitetsbensin (minst 90 oktän). Där miljöanpassad bensin, s.k. alkylatbensin finns tillgänglig skall sådan användas.

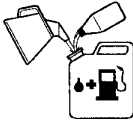

- Rekommenderat lägsta oktantal är 90. Om man kör motorn på bensin med ett lägre oktantal än 90 kan så kallad spikning uppträda. Detta leder till ökad motortemperatur, som kan orsaka svåra motoravverier.
- Vid arbete med kontinuerligt höga varvtal rekommenderas högre oktantal.

Tvåtaktsolja

- För bästa resultat och funktion använd HUSQVARNA tvåtaktsolja, som är speciellt framtagen för våra tvåtaktsmotorer. Blandningsförhållande 1:50 (2%).
- Om HUSQVARNA tvåtaktsolja ej finns tillgänglig kan annan tvåtaktsolja av hög kvalitet och avsedd för luftkylda motorer användas. Kontakta din återförsäljare vid val av olja. Blandningsförhållande 1:33 (3%).
- Använd aldrig tvåtaktsolja avsedd för vattenkylda utombordsmotorer, s.k. outboardoil.
- Använd aldrig olja avsedd för fyrtaktsmotorer.

Bensin, liter	Tvåtaktsolja, liter	
	2% (1:50)	3% (1:33)
5	0,10	0,15
10	0,20	0,30
15	0,30	0,45
20	0,40	0,60

Blandning

- Blanda alltid bensin och olja i en ren behållare godkänd för bensin.
- Börja alltid med att fylla i hälften av bensinen som skall tillblandas. Fyll därefter i hela oljemängden. Blanda (skaka) bränsleblandningen. Fyll återstående mängd bensin.
- Blanda (skaka) bränsleblandningen omsorgsfullt innan maskinens bränsletank fylls.

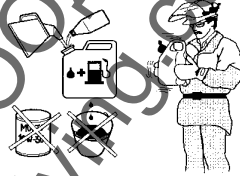

- Blanda inte bränsle för mer än max 1 månads behov.
- Om maskinen inte används under en längre tid skall bränsletanken tömmas och rengöras.

⚠ VARNING: Ljuddämparen blir mycket het såväl vid användning som efter stopp. Detta gäller även vid tomgångskörning. Var uppmärksam på brandfaran, speciellt vid hantering nära brandfarliga ämnen och/eller gaser.

BRÄNSLEHANTERING

Tankning



⚠ VARNING: Följande försiktighetsåtgärder minskar brandrisken:
Rök inte eller placera något varmt föremål i närheten av bränsle.
Tanka aldrig med motorn igång.
Stanna motorn och låt den svalna några minuter före tankning.
Öppna tanklocket sakta vid bränslepåfyllning så att eventuell övertryck sakta försvinner.
Drag åt tanklocket nogga efter tankning.
Flytta alltid maskinen från tankningsplatsen före start.



Min. 3 m



- Torka rent runt tanklocket. Föroreningar i tanken orsakar driftstörningar.
- Se till att bränslet är väl blandat genom att skaka behållaren innan tanken fylls.

START OCH STOPP

Start och stopp



⚠ VARNING! Lövblåsaren får aldrig startas om inloppsskyddet ej är stängd, är skadad eller inte går att stänga. Gäller ej vid ansluten sugtillsats.

Kall motor

Bränslepump: Tryck på bränslepumpens gummiblåsa 10 gånger tills bränsle börjar fylla blåsan. Blåsan behöver ej fyllas helt.

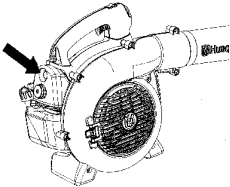

Choke: För över motorns blå chokereglaget till det stängda läget.

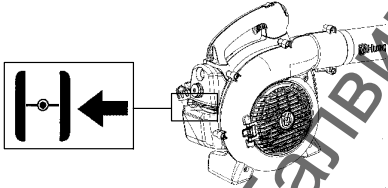

Start: Tryck maskinkroppen mot marken med vänster hand (**OBS!** Ej med foten!). Håll ett fast grepp om starthandtaget med din högra hand. **Tryck INTE in gasreglaget.** Dra långsamt i startsnöret tills du känner ett visst motstånd (starthakarna griper in) och dra sedan snabbt och kraftfullt i startsnöret.

⚠ VARNING! Vira aldrig startsnöret runt handen.

Dra i starthandtaget högst tre gånger tills motorn försöker att starta. Ställ choken i 1/2 position och dra i startsnöret tills motorn går igång. Låt motorn värma upp i cirka 10 sekunder och ställ sedan choken i läge OFF CHOKE (öppen).

OBS! Om motorn dör, för tillbaka den blå chokespaken till det stängda läget och upprepa startproceduren.

OBS! Drag inte ut startsnöret helt och släpp inte heller starthandtaget från helt utdraget läge. Detta kan orsaka skador på maskinen.

Varm motor

*Med en varm motor, tryck in och håll kvar gasreglaget i intryckt läge. Ställ choken i 1/2 position. Dra kraftigt i startsnöret samtidigt som du trycker på gasreglaget tills motorn går igång. Ställ choken i läge OFF CHOKE (öppen).

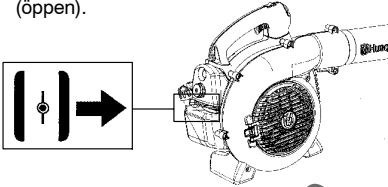

Stopp

För att stänga av motorn, tryck in och släpp motorns stoppkontakt (S). Knappen återgår automatiskt till PÅ-läget. Vänta 7 sekunder innan nytt startförsök görs för att låta knappen återställas.

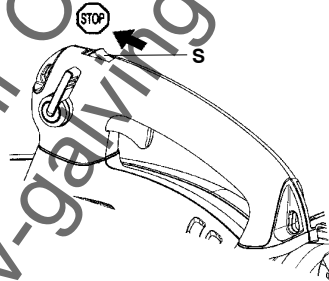

ANVÄNDNING

Blåsa bort skräp på marken

Montering av rör och munstycke

⚠ VARNING! Vid montering av rör och munstycke skall motorn vara stoppad och stoppkontakten i stoppläge.

Blåsröret (T) har ett system med tappskåror för montering vid maskinen. När blåsröret (eller sugsåckens rör 125BV_X-SERIES) skall monteras eller tas bort, lossa rörets klämbult (ta inte bort muttrarna från bulten). Se till att skåran i blåsarens luftutsläpp hamnar i linje med den upphöjda utskjutande delen på röret och sätt in röret. Drag åt rörets klämbult.

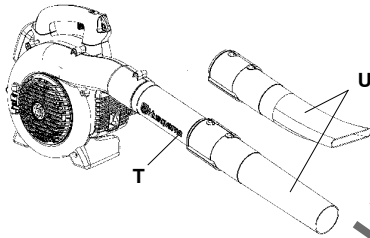

Munstycket (U) är utrustat med bajonettkoppling för anslutning till blåsröret. Luft kanaliseras genom blåsröret till munstycket, där luftens utsläppshastighet ökar och mönstret för luftflödet formas för att bästa prestanda skall uppnås. Längden på blåsröret kan justeras genom att munstycket vrids åt vänster tills bajonettkopplingen släpper, varpå munstycket kan skjutas till lämpligt läge. Vrid munstycket åt höger tills det hörs ett klick för att låsa munstycket igen.

Blåsning

Innan blåsningen påbörjas, tag på skyddsutrustning enligt nedan.

⚠ VARNING! Vid arbete, använd erforderlig skyddsutrustning:

1. Hörselskydd.
2. Ögonskydd.
3. Godkända skyddshandskar.
4. Andningsskydd vid risk för damm.



125BV_X-SERIES kan användas med sele för extra bekvämlighet. Under arbetet hakas lövblåsaren fast i selen som hänger över axeln enligt figuren.

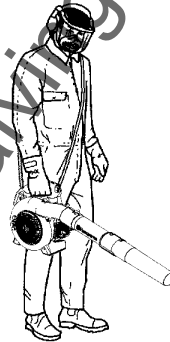

⚠ VARNING! Rikta aldrig luftströmmen mot människor eller djur. Luften kan med hög hastighet medföra partiklar som kan vålla allvarlig skada. Speciellt om maskinen tidigare använts för uppsamling. Var försiktig, speciellt vid vänsterhandsmanövrering. Undvik all direkt kroppskontakt med inloppsskyddet. Håll smycken, löst sittande kläder och lösa persedlar, snören, tofsar och liknande på avstånd från inloppsskyddet.

ANVÄNDNING

⚠ VARNING! Lövbålsaren får aldrig startas om inloppsskyddet ej är stängd, är skadad eller inte går att stänga. Gäller ej vid ansluten sugtillsats.

⚠ VARNING! Lövbålsaren får ej användas på stegar eller ställningar.

Starta lövbålsaren. Se "Start och stopp". Arbeta enligt följande instruktioner:

1. Blås aldrig mot fasta föremål såsom väggar, stora stenar, bilar och staket.
2. Vid innerhorn, blås från hörnet och ut mot mitten. Annars kan föremål flyga upp i ansiktet och orsaka allvarlig ögonskada.
3. Rikta aldrig luftströmmen mot ömtåliga växter.

Standardmunstycke

Standardmunstycket (V) medföljer 125B, 125BX-SERIES och 125BVX-SERIES.X. Använd standardmunstycket (V) när större noggrannhet och en mer koncentrerad luftström krävs.

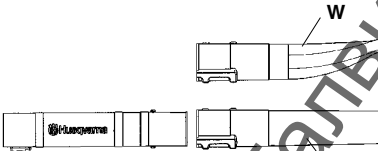

Höghastighetsmunstycke V

Höghastighetsmunstycket (W) är ett tillbehör till blåsaren (medföljer serie 125BX-SERIES and 125BVX-SERIES). Använd höghastighetsmunstycket (W) när en bredare luftström och högre luft hastighet krävs.

Suga upp skräp från marken (125BX-SERIES och 125BVX-SERIES)

Montering av uppsamlings säcken med olika sugrör

Suganordningen är ett tillbehör (medföljer 125BVX-SERIES).

⚠ VARNING! Vid montering av rör och munstycke skall motorn vara stoppad och stoppknappen i stoppläge.

1. Öppna uppsamlings säcken. Sätt in uppsamlings säckens rör från insidan av säcken så att det hamnar i sugens inloppsöppning i säcken såsom visas i vidstående figur. Kontrollera att det elastiska bandet sitter i spåret. Dra igen blixtlåset på säcken.
2. Avlägsna blås røret och montera uppsamlings säckens rör. Drag åt rørets klåmbult. Sätt fast bårselelen i uppsamlings säckens öglor.
3. Rikta in pilarna på det nedre respektive övre sugrøret mot varandra. Skjut in det nedre sugrøret i det övre røret tills det nedre røret sitter fast ordentligt (cirka 7 cm). Montera ihop de två røren permanent med medföljande skruv.

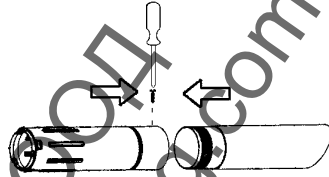

4. Öppna skyddet på sidan av blåsaren genom att bända med en skruvmejsel under kanten på skyddet på motsatta sidan om gångjärnet (markerar av en pil på inloppsskyddet).
5. Tryck in sugrøret i den stora öppningen på undersidan av blåsaren och se till att tabbarna hamnar i skårorna i røret. Vrid på røret tills bajonettkopplingen låser fast (låssymbolerna  är inriktade mot varandra).

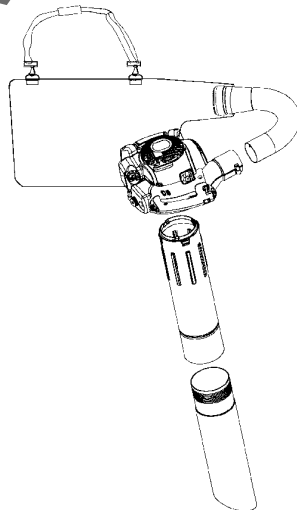

ANVÄNDNING

Sugning

Innan sugningen påbörjas, tag på skyddsutrustning enligt nedan.

⚠ VARNING! Vid arbete, använd erforderlig skyddsutrustning:

1. Hörselskydd.
2. Ögonskydd.
3. Godkända skyddshandskar.
4. Andningsskydd vid risk för damm.



När blåsaren används måste uppsamlings säcken bäras upp av selarna. Selen skall bäras över skuldran enligt illustrationen på vidstående figur.



⚠ VARNING! Kontrollera alltid före start att uppsamlings säcken är hel och att dess dragkedja är stängd. Använd aldrig en trasig säck p.g.a. risk för skada från utflygande föremål. Var försiktig, speciellt vid vänsterhandsmanövrering. Undvik direkt kroppskontakt med området kring ljuddämparen.

⚠ VARNING! Lövbålsaren får aldrig startas om inloppsskyddet ej är stängt, är skadad eller inte går att stänga. Gäller ej vid ansluten sugtillsats.

⚠ VARNING! Lövbålsaren får ej användas på stegar eller ställningar.

Starta lövbålsaren. Se "Start och stopp". Arbeta enligt följande instruktioner:

1. Sug ej upp stora fasta föremål som kan skada fläkten. T.ex. träbitar, burkar eller bitar av snören eller band.
2. Stöt inte med sugroret i marken.
3. Säcken töms via dragkedjan på dess sida.

UNDERHÅLL

Säkerhet vid underhåll

Ägaren av maskinen är ansvarig för att utföra allt erforderligt underhåll som anges i bruksanvisningen.

Koppla loss tändstiftet innan du utför något underhåll, utom vid justering av förgasaren.

Förgasare

Din Husqvarna–produkt har konstruerats och tillverkats enligt specifikationer som reducerar de skadliga avgaserna. När motorn har förbrukat 8–10 tankar bränsle har motorn körts in. För att se till att den fungerar på bästa sätt och avger så lite skadliga avgaser som möjligt efter inkörsperioden, låt din återförsäljare/serviceverkstad (som har varvräknare till sitt förfogande) justera din förgasare.

Funktion



- Via gasreglaget styr förgasaren motorns varvtal. I förgasaren blandas luft/bränsle.
- T-skruv (X) reglerar gasreglets läge vid tomgång. Skruvas T-skruv medurs fås högre tomgångsvarvtal och skruvas den moturs fås lägre tomgångsvarvtal.

Grundinställning

- Vid provkörning på fabrik grundinställs förgasaren. Finjusteringen skall utföras av utbildad kunnig person.

Rek. tomgångsvarvtal: Se kapitel Tekniska data.

Rek. max rusvarvtal: Se kapitel Tekniska data.

Slutinställning av tomgångsvarvtalet T

Justera tomgångsvarvtalet med tomgångsskruv T, om omjustering skulle behövas. Ett korrekt justerat tomgångsvarvtal har uppnåtts när motorn går jämnt i varje läge.

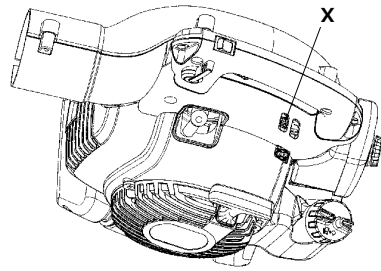

Ljuddämpare



Vissa ljuddämpare är försedda med katalysator. Se "Tekniska data" för att ta reda på om din maskin är försedd med katalysator. Ljuddämparen är utformad för att dämpa ljudnivån och för att leda avgaserna bort från användaren. Avgaserna är heta och kan innehålla gnistor vilka kan orsaka brand om avgaserna riktas mot ett torrt och brännbart material.

Vissa ljuddämpare är utrustade med ett speciellt gnistfångarnät (Y). Om Din maskins ljuddämpare är utrustad med ett sådant nät bör det rengöras regelbundet. Ta av utsläppsskyddet på framsidan av ljuddämparen för att komma åt nätet.

Använd en stålborste för att rengöra nätet. På ljuddämpare utan katalysator bör nätet rengöras och eventuellt bytas en gång per vecka. På katalysatorljuddämpare skall nätet kontrolleras och eventuellt rengöras en gång per månad. Vid ev. skador på nätet skall detta bytas. Om nätet ofta är igensatt, kan detta vara ett tecken på att katalysatorns funktion är nedsatt. Kontakta din återförsäljare för kontroll. Med ett igensatt nät överhettas maskinen med skador på cylinder och kolv som följd.

OBS! Använd aldrig maskinen med en ljuddämpare som är i dåligt skick.

UNDERHÅLL

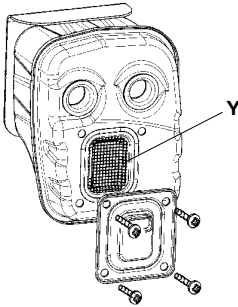

⚠️ VARNING: Ljuddämparen blir mycket het såväl vid användning som efter stopp. Detta gäller även vid tomgångskörning. Beröring kan orsaka brännskador på huden. Var uppmärksam på brandfaran!

⚠️ VARNING: Tänk på att: Motorns avgaser innehåller kolmonoxid vilket kan orsaka kolmonoxidförgiftning. Starta eller kör därför aldrig maskinen inomhus, eller där luftcirkulationen är bristfällig. Motorns avgaser är heta och kan innehålla gnistor vilka kan orsaka brand. Starta därför aldrig maskinen inomhus eller nära eldfångt material!

⚠️ VARNING: Ljuddämparen innehåller kemikalier som kan vara cancerframkallande. Undvik kontakt med dessa kemikalier (fall ljuddämparen skulle gå sönder).

Kylsystem

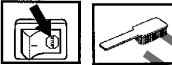

För att erhålla rätt driftstemperatur är motorn utrustad med ett kylsystem.

Kylsystemet består av:

1. Luftintag i startapparaten (Z).
2. Fläktvingar på svänghjulet (AA).
3. Kylflänsar på cylindern (BB).
4. Cylinderkåpa (leder kyl luften mot cylindern).

Rengör de åtkomliga delarna av kylsystemet med en borste en gång per vecka, vid svårare förhållanden oftare.

Ett smutsigt eller igensatt kylsystem leder till överhettning av motorn med skador på cylinder och kolv som följd.

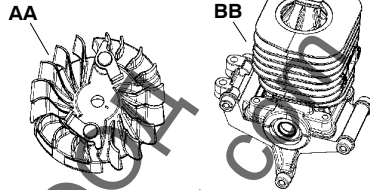
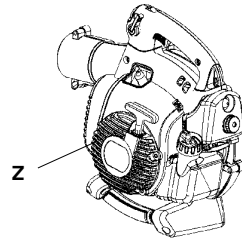

Luftfilter



Luftfiltret (CC) skall regelbundet rengöras från damm och smuts för att undvika:

- Förgasarsförningar
- Startproblem
- Sämre effekt
- Onödigt slitage på motorns delar
- Onormalt hög bränsleförbrukning
- Förhöjd halt skadliga avgaser

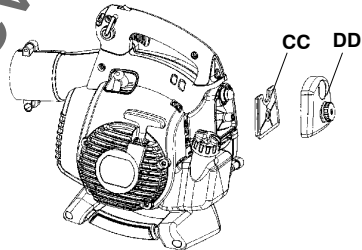

Rengör filtret efter 25 timmars drift eller oftare om förhållandena är ovanligt dammiga.

Rengöring av luftfilter

Demontera luftfilterkåpan (DD) och tag bort filtret. Tvätta det rent i varmt tvålvattnen. Se till att filtret är torrt då det åter monteras.

Ett länge använt luftfilter kan aldrig bli fullständigt rent. Därför måste filtret med jämna mellanrum ersättas med ett nytt. **OBS! Ett skadat luftfilter måste alltid bytas ut.**

UNDERHÅLL

Tändstift



Tändstiftets kondition påverkas av:

- En felaktigt inställd förgasare.
- En felaktig oljeblandning i bränslet (för mycket eller felaktig olja).
- Dålig kvalitet på bränsle och olja.
- Ett smutsigt luftfilter.

Dessa faktorer orsakar beläggningar på tändstiftets elektroder och kan förorsaka driftstörningar och startsvårigheter. Om maskinens effekt är låg, om den är svår att starta eller om tomgången är orolig: kontrollera alltid först tändstiftet innan ytterligare åtgärder vidtages. Om tändstiftet är igensatt, rengör det och kontrollera samtidigt att elektrodgapet är 0,6 mm. Tändstiftet bör bytas efter ungefär en månad i drift eller om nödvändigt tidigare.

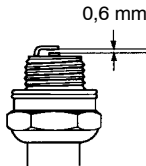

OBS! Använd alltid rekommenderad tändstiftstyp! Felaktigt tändstift kan förstöra kolv/cylindrar.

Underhållsschema

Nedan följer några allmänna skötselinstruktioner.

Daglig tillsyn

- Rengör lövblåsaren utvändigt.
- Kontrollera att varvtalsreglaget och gasreglaget fungerar på ett säkert sätt. Byt ut skadade delar.
- Kontrollera att stoppkontakten fungerar.
- Rengör luftfiltret. Byt om erforderligt.
- 125B_X-SERIES och 125BV_X-SERIES: Kontrollera att inloppsskyddet kan låsas i stängt läge. Kontrollera noggrant att fläkthjulet är rent. Speciellt om det tidigare har använts för uppsamling (sugning).
- Kontrollera att muttrar och skruvar är åtdragna.
- Kontrollera att samtliga kåpor är fria från sprickor.
- 125B_X-SERIES och 125BV_X-SERIES: Kontrollera att uppsamlingssäcken är hel och att dess dragkedja fungerar. Byt om erforderligt.

Veckotillsyn

- Kontrollera startapparaten, dess lina och retur fjäder. Byt ut skadade delar.
- Kontrollera luftintaget vid startapparaten så att det ej är igensatt.
- Rengör tändstiftet utvändigt. Demontera det och kontrollera elektrodavståndet. Justera avståndet till 0,5 mm eller byt tändstift. Byt om erforderligt (Champion RCJ-8Y).
- Rengör fläktvingarna på svänghjulet.
- Rengör eller byt ljuddämparens gnistfångarnät (ej katalysatorljuddämpare).
- Rengör förgasarutrymmet.
- Rengör luftfiltret.

Månadstillsyn

- Skölj bränsletanken med ren bensin. Bensinen som använts för sköljning skall omhändertagas.
- Rengör förgasaren utvändigt och utrymmet runt denna.
- Rengör fläktvingarna på svänghjulet och området runt detta.
- Kontrollera att bränsleslangen har sprickor eller andra defekter. Byt om erforderligt.
- Byt bränslefiltret.
- Kontrollera alla kablar och anslutningar.
- Byt tändstift (Champion RCJ-8Y).
- Byt luftfiltret.

TEKNISKA DATA

Tekniska data

	125B	125B _X -SERIES	125BV _X -SERIES
Motor			
Cylindervolym, cm ³	28	28	28
Cylinderdiameter, mm	35	35	35
Slaglängd, mm	28,7	28,7	28,7
Tomgångsvarvtal, r/min	2800-3200	2800-3200	2800-3200
Maxvarvtal vid blåsing, r/min	8600	8600	8600
Maxvarvtal vid sugning, r/min	--	7500	7500
Max. motoreffekt enligt ISO 8893, kW/ r/min	0,8	0,8	0,8
Katalysatorljuddämpare	Ja	Ja	Ja

Tändsystem

Tändstift	Champion RCJ-6Y	Champion RCJ-6Y	Champion RCJ-6Y
Elektroddgap, mm	0,6	0,6	0,6

Bränsle-/smörjsystem

Volym bensintank, liter	0,5	0,5	0,5
-------------------------	-----	-----	-----

Vikt

Vikt, utan bränsle men med rör och munstycke i standardutförande, kg:	4,3	4,4	4,4
---	-----	-----	-----

Bulleremissioner

(se anm. 1)

Ljudeffektnivå, uppmätt dB(A)	106	106	106
Ljudeffektnivå, garanterad L _{WA} dB(A)	107	107	107

Ljudnivåer

(se anm. 2)

Ekvivalent ljudtrycksnivå vid användarens öra, uppmätt enligt ISO 22868, dB(A)			
Utrustad med blåsrör och munstycke (original)	94	99	99
Utrustad med sugrör (original)	--	99	99

Vibrationsnivåer

(se Anm. 3)

Ekvivalenta vibrationsnivåer (a _{h,eq}) i handtag, uppmätt enligt ISO 22867, m/s ²			
Utrustad med blåsrör och munstycke (original), vänster	8,3	8,3	8,3
Utrustad med sugrör (original), vänster/höger	-/-	6,4/8,3	6,4/8,3

Anm. 1: Emission av buller till omgivningen uppmätt som ljudeffekt (L_{WA}) enligt EG-direktiv 2000/14/EG. Redovisad ljudeffektnivå för maskinen är med den original skärutrustning som ger högst nivå. Skillnaden mellan garanterad och uppmätt ljudeffekt är att den garanterade ljudeffekten även inkluderar spridning i mätresultat och variation mellan exemplar av samma modell enligt Direktiv 2000/14/EG.

Anm. 2: Redovisade data för ekvivalent ljudtrycksnivå för maskinen har ett typiskt spridningsmått (standardavvikelse) på 1 dB (A).

Anm. 3: Redovisade data för ekvivalent vibrationsnivå har ett typiskt spridningsmått (standardavvikelse) på 1 m/s².

Fläkt	125B	125B _X -SERIES	125BV _X -SERIES
Typ	Radialfläkt	Radialfläkt	Radialfläkt
Max. luftfästighet, m/s (km/h), standardmunstycke	60 (217)	60 (217)	60 (217)
Max. luftfästighet, m/s (km/h), höghastighetsmunstycke*	76 (273)	76 (273)	76 (273)
Luftvolymström vid blåsing, m ³ /h	722	722	722
Luftvolymström vid sugning, m ³ /h	--	756	756

*finns som tillbehör till vissa modeller

TEKNISKA DATA

Modell 125B, 125B_X-SERIES, 125BV_X-SERIES	
Godkända tillbehör	Art. nr.
Enhet för rensning av rännor	952 711 918

Modell 125B_X-SERIES, 125BV_X-SERIES	
Godkända tillbehör	Art. nr.
Suganordning med uppsamling	952 711 913

Modell 125B	
Godkända tillbehör	Art. nr.
Höghastighetsmunstycke	545 119 501

EG-FÖRSÄKRAN OM ÖVERENSSTÄMMELSE

EG-försäkran om överensstämmelse (Gäller endast Europa)

Vi, **Husqvarna AB**, SE-561 82 Huskvarna, Sverige, Tel: +46-36-146500, försäkrar härmed, som auktoriserad representant inom Europeiska Unionen, att **Husqvarna lövblåsare/sugare av modell 125B, 125B_X-SERIES och 125BV_X-SERIES** från 2009 års serienummer och framåt (året anges i klartext på typskylten plus ett efterföljande serienummer), motsvarar föreskrifterna i **RÅDETS DIREKTIV**:

av den 17 maj 2006 "angående maskiner" **2006/42/EG**.

av den 15 december 2004 "angående elektromagnetisk kompatibilitet" **2004/108/EG**, samt nu gällande tillägg.

av den 8 maj 2000 "angående emission av buller till omgivningen" **2000/14/EG**., bilaga V. För information angående bulleremissionerna, se kapitel Tekniska data.

Følgende standarder har tillämpats: **EN ISO 12100-1/A1:2009, EN ISO 12100-2/A1:2009, CISPR 12:2007**.

SMP Svensk Maskinprovning AB, Fvnsborgsgatan 3, SE-754 50 Uppsala, Sverige, har utfört frivillig typkontroll åt Husqvarna AB. Certifikaten har nummer: **SEC/09/2022**.

09-11-15



Ronnie E. Goldman, Teknisk chef
Bemyndigad representant för Husqvarna AB
samt ansvarig för tekniskt underlag

SISÄLTÖ

Sisältö

Johdanto	61
Merkkien selitykset	62
Turvamääräykset	63
Kuvaus	65
Polttoaineen käsittely	70
Käynnistys ja pysäytys	72
Käyttö	73
Kunnossapito	76
Tekniset tiedot	79

Ennen käynnistystä on huomioitava seuraavaa:

Husqvarna AB kehittää jatkuvasti tuotteitaan ja pidättää siksi itselleen oikeuden mm. muotoa ja ulkonäköä koskeviin muutoksiin ilman ennakoimista. Pitkäaikainen altistuminen melulle saattaa aiheuttaa pysyviä kuulovammoja. Käytä siksi aina hyväksytyjä kuulonsuojaimia.

Tässä käyttöohjeessa kuvataan seikkaperäisesti, miten lehtipuhallinta on käytettävä ja hoidettava sekä miten sen säännöllinen huolto on suoritettava. Lisäksi siinä selostetaan käytön yhteydessä vaarojen vähentämiseksi tarvittavat toimenpiteet sekä turvalaitteiden toiminta ja huolto.



















Huom! Kaikkien lehtipuhallinta käyttävien on luettava ja ymmärrettävä turvallisuutta koskeva osa. Tämä käyttöohje on tarkoitettu henkilöille, joilla ei ole lehtipuhallin vianetsintään perinpohjaiseen huoltoon ja korjaukseen tarvittavia tietoja.

Tässä käyttöohjeessa ja lehtipuhallinissa on varoitussymboleja. Jos jokin varoitus-symboli on tuhoutunut tai kulunut, on sen tilalle tilattava ja asennettava uusi mahdollisimman nopeasti. Huomaa myös lehtipuhallinien valetut varoitussymbolit. Lehtipuhallinta käytetään lehtien ja muiden roskien poistamiseen maasta puhallus- tai imuilmalla. Käyttäjän on työn aikana seisoettava maassa.



VAROITUS! Koneen alkuperäistä rakennetta ei missään tapauksessa saa muuttaa ilman valmistajan lupaa. Käytä aina alkuperäisiä varaosia. Hyväksymättömien muutosten ja/tai lisävarusteiden käyttö voi aiheuttaa käyttäjälle tai muille vakavia vahinkoja tai kuoleman.

MERKKIEN SELITYKSET

Tunnus	Kuvaus	Sijoitus		Tunnus	Kuvaus	Sijoitus	
		Lehtipuhallin	Käyttöohje			Lehtipuhallin	Käyttöohje
	Tarkastuksen ja/tai huollon aikana on moottorin oltava pysäytettyä ja pysäytin asennossa STOP.		X		Lehtipuhaltimen käyttäjän on varmistettava, että ihmiset ja eläimet ovat vähintään 15 metrin päässä koneesta työn aikana. Kun useita lehtipuhaltimia käytetään samassa paikassa, on käyttäjien välisen turvaväätäisyyden oltava vähintään 15 metriä.		
	Puhdistettava säännöllisesti.		X			X	X
	Käytettävä hyväksytyjä suojalaseja tai visiriä.		X				
	Käytettävä hyväksytyjä suojalaseja, visiriä sekä kuulonsuojaimia, tai hengityksen-suojain pölyisellä työalueella.	X	X		Rikastin		X
	VAROITUS! Lehtipuhallin saattaa olla vaarallinen! Huolimaton tai virheellinen käyttö voi aiheuttaa vakavan tai jopa hengenvaarallisen tapaturman.	X	X		Polttoaineen lisäys		X
	Lue käyttöohje huolellisesti ja ymmärrä sen sisältö, ennen kuin alat käyttää lehtipuhallinta.	X	X		Pysäytin		X
	VAROITUS! Varmista, että suojakansi on lukittu kiinni tai että imuputki on asennettuna. Älä koskaan kosketa puhallinpyörään.	X	X		Tarkastusluukun avausohje.		X
	Käytä aina hyväksytyjä suojakäsineitä.	X	X		Tämä tuote täyttää voimassa olevan CE-direktiivin vaatimukset.	X	X
	VAROITUS! Lehtipuhallin voi singota rajulla voimalla esineitä, jotka voivat kimmota takaisin. Tämä voi aiheuttaa vakavia silmävammoja.	X	X		Äänenpainearvo mitattuna 7,5 metrin etäisyydeltä	X	
					Melupäästöt ympäristöön Euroopan yhteisön direktiivin mukaisesti. Koneen päästöt ilmoitetaan luvussa Tekniset tiedot ja arvokilvessä.	X	
				Muita koneen symboleja/tarroja tarvitaan tietyillä markkina-alueilla ilmaisemaan erityisiä vaatimuksia.			

TURVAMÄÄRÄKSET

VAROITUS! Kone muodostaa käytön aikana sähkömagneettisen kentän. Kenttä saattaa joissakin tapauksissa häiritä aktiivisten tai passiivisten lääketieteellisten implanttien toimintaa. Vakavien tai kohtalokkaiden onnettomuuksien ehkäisemiseksi kehotamme lääketieteellisiä implantteja käyttäviä henkilöitä neuvottelemaan lääkärin ja lääketieteellisen implantin valmistajan kanssa ennen koneen käyttämistä.

Henkilökohtainen suojavarustus

Lehtipuhallinta käyttävien henkilöiden on pidettävä seuraavia suojavarusteita:

1. Hyväksytyt kuulonsuojaimet.
2. Hyväksytyt silmiensuojaimet.
3. Käytä aina hyväksytyjä suojakäsineitä.
4. Saappaat tai luistamattomalla pohjalla varustetut tukevat kengät.
5. Hengityksensuojain polyisellä työalueella.

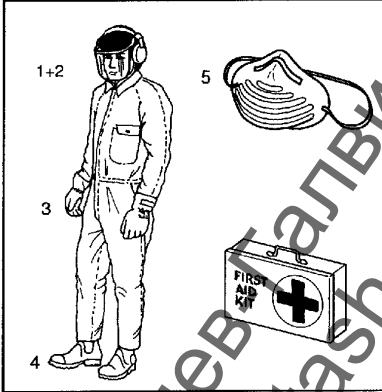

Käyttäjät

Lehtipuhallinta käyttävien henkilöiden on noudatettava seuraavia määräyksiä:

- Käyttäjän on luettava ja ymmärrettävä tämän käyttöohjeen sisältö.
- Käyttäjällä ei saa olla löysästi istuvia vaatteita, kaulaliinaa, kaulaketjua tai pitkiä hiuksia, jotka saattavat tarttua koneeseen.
- Käyttäjä ei saa olla alkoholin tai lääkkeiden vaikutuksen alainen eikä väsynyt.
- Käyttäjä ei saa olla alaikäinen.
- Ensiapulaukun on aina oltava lähellä.

Polttoaineturvallisuus

VAROITUS! Lehtipuhallimessa käytettävällä polttoaineella on seuraavat vaaralliset ominaisuudet:

1. Polttoaine, sen höyryt ja pakokaasut ovat myrkyllisiä.
2. Voi aiheuttaa ihoärsytystä.
3. On erittäin palovaarallista.

Lehtipuhallimessa käytettävälle polttoaineelle on annettu erityisiä turvamääräyksiä. Ne on selostettu osassa "Polttoaineen käsittely".

Äänenvaimennin

Äänenvaimennin pitää äänitason mahdollisimman alhaisena ja ohjaa moottorin pakokaasut käyttäjästä pois päin. Katalyysaattorilla varustettu äänenvaimennin vähentää lisäksi pakokaasujen haitallisia aineita.

VAROITUS! Moottorin pakokaasut ovat kuumia ja voivat sisältää kipinöitä, jotka saattavat aiheuttaa tulipalon. Tästä syystä konetta ei koskaan saa käynnistää sisällä tai tulenarkojen materiaalien läheisyydessä!

VAROITUS! Katalyysaattoriäänenvaimennin on erittäin kuuma sekä käytön aikana että pysäyttämisen jälkeen. Tämä koskee myös joutokäyntiä. Kosketus voi aiheuttaa palovammoja. Huomioi tulipalon vaara!

Turvavarustus

VAROITUS! Lehtipuhallinta ei saa käyttää, jos yksikään sen turvalaitteista tai suojusta puuttuu, on rikki tai epäkunnossa.

Lehtipuhallimen käytöstä aiheutuvien onnettomuuksien ennaltaehkäisemiseksi siinä on useita turvalaitteita ja suoja. Ne on selostettu lehtipuhallimen yleiskuvauksen yhteydessä.

Turvalaitteet ja suojat vaativat myös säännöllistä tarkastusta ja huoltoa. Nämä toimenpiteet ja huoltovälit on selostettu osassa "Kunnossapito".

TURVAMÄÄRÄYKSET

Käytön aikainen turvallisuus

- Tämä puutarhapuhallin/imuri on tarkoitettu ainoastaan lehtien ja muiden roskien puhaltamiseen tai poistamiseen maasta.
- Asiaankuulumattomia henkilöitä tai eläimiä ei saa olla työalueella, jonka turvaetäisyys on 15 metriä.
- Puutarhapuhallin voi singota rajulla voimalla esineitä, jotka voivat kimmota takaisin. Tämä voi aiheuttaa vakavia silmävammoja.
- Älä suuntaa ilmasuihkua ihmisiä tai eläimiä kohti.
- Pysäytä moottori ennen lisävarusteiden tai muiden osien asennusta tai irrottamista.
- Älä koskaan käytä lehtipuhallinta, jos sen suojat eivät ole paikallaan.
- Älä koskaan käytä lehtipuhallinta huonosti ilmastoiduissa tiloissa välttääksesi pakokaasujen sisäänhengittämisen.
- Pysäytä moottori ennen tankkausta. Siirry tämän jälkeen vähintään 3 metrin päähän polttoaineen täyttöpaikalta.
- Katalysaattoriäänenvaimennin on erittäin kuuma käytön aikana ja sen jälkeä. Tämä koskee myös käyttöä joutokäynnillä. Huomioi tulipalon vaara erityisesti helposti syttyvien aineiden ja/tai kaasujen läheisyydessä!
- Ole varovainen, erityisesti jos laitetta käytetään vasemalla kädellä. Vältä suoraa kosketusta suojakannen alueeseen. Pidä korut, löysät vaatteet tai vaatteet, joissa on irrallaan roikkuvia yötia, nauhoja, tupsuja jne., poissa suojakannen alueelta.
- Lehtipuhallinta ei saa käyttää tikkailla tai telineillä seisten.
- Varmista koneen kiinnitys kuljetuksen aikana.

Muut turvatoimenpiteet

- Älä käytä lehtipuhallinta häiritsevinä aikoina. Esimerkiksi aamulla tai myöhään illalla. Noudata paikallisia määräyksiä. Tavallinen käyttöaika on klo 9.00-17.00 maanantaista perjantaihin.
- Älä käytä enempää kaasua kuin ko. työhön tarvitaan.
- Tarkasta lehtipuhallin ennen sen käyttöä. Erityisesti äänenvaimennin, ilmanottoaukot ja ilmansuodatin.
- Irrota mahdollisesti kiinnitarttuneet roskat haravalla tai harjalla ennen käyttöä.
- Jos työympäristö on pölyinen, kostele työalue ennen käyttöä tai käytä kastelulisälaitetta.
- Säästä vettä käyttämällä lehtipuhallinta vesipesun sijasta. Tämä koskee kattokouruja, julkisivuja, ulkotiloja, puutarhoja jne.
- Pidä silmällä lapsia, kotieläimiä avoimia ikkunoita ja vastapestyjä autoja. Puhalla roskat turvallisella tavalla.
- Käytä sekä puhallusputkea että suutinta niin, että ilmasuihku suuntautuu mahdollisimman lähelle maata.
- Siivoa jäljet käytön jälkeen. Vie roskat roskatynnyriin.

KUVAUS

Lehtipuhallin

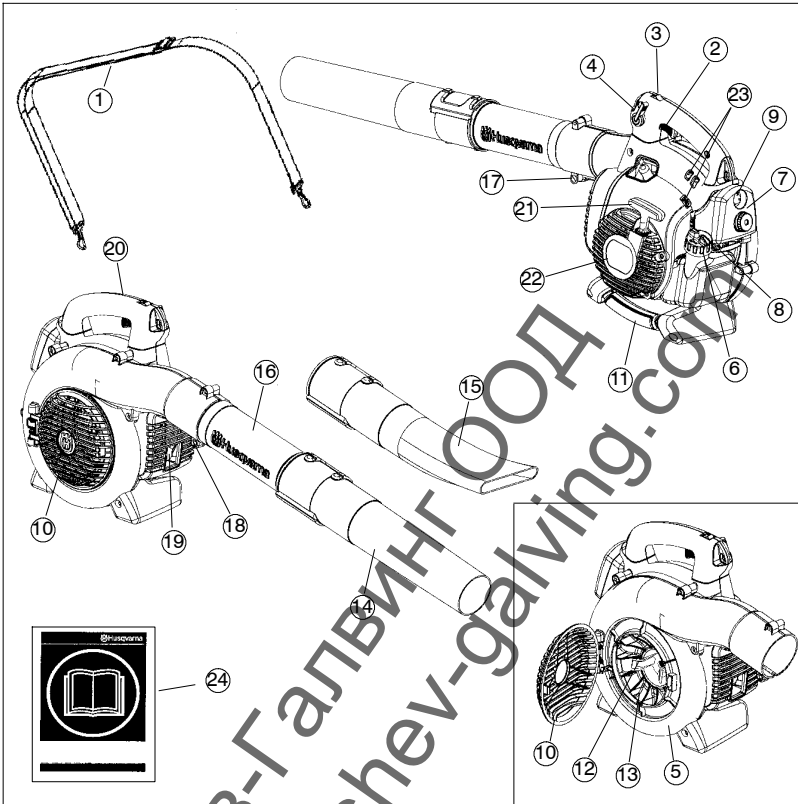

- | | |
|---|--|
| 1. Valjaat (125BV _X -SERIES) | 13. Puhallinpyörä |
| 2. Kaasuliipaisin | 14. Standardisuutin |
| 3. Pysäytin | 15. Suurinopeuksinen suutin
(125B _X -SERIES ja 125BV _X -SERIES) |
| 4. Variable speed control | 16. Putki |
| 5. Puhallinkotelo | 17. Putken kiinnityspultti |
| 6. Polttonestesäällön korkki | 18. Putken kiinnitysmutterit |
| 7. Ilmansuodatin | 19. Äänenvaimennin |
| 8. Rikastin | 20. Maadoitusjohdin |
| 9. Polttoainepumppu | 21. Käynnistyskahva |
| 10. Suojakansi | 22. Käynnistinlaite |
| 11. Imurikahva
(125B _X -SERIES ja 125BV _X -SERIES) | 23. Kaasuttimen säätö |
| 12. Veitset (125B _X -SERIES ja
125BV _X -SERIES) | 24. Käyttöohje |

KUVAUS

Lisävarusteet (125B_X-SERIES ja 125BV_X-SERIES)

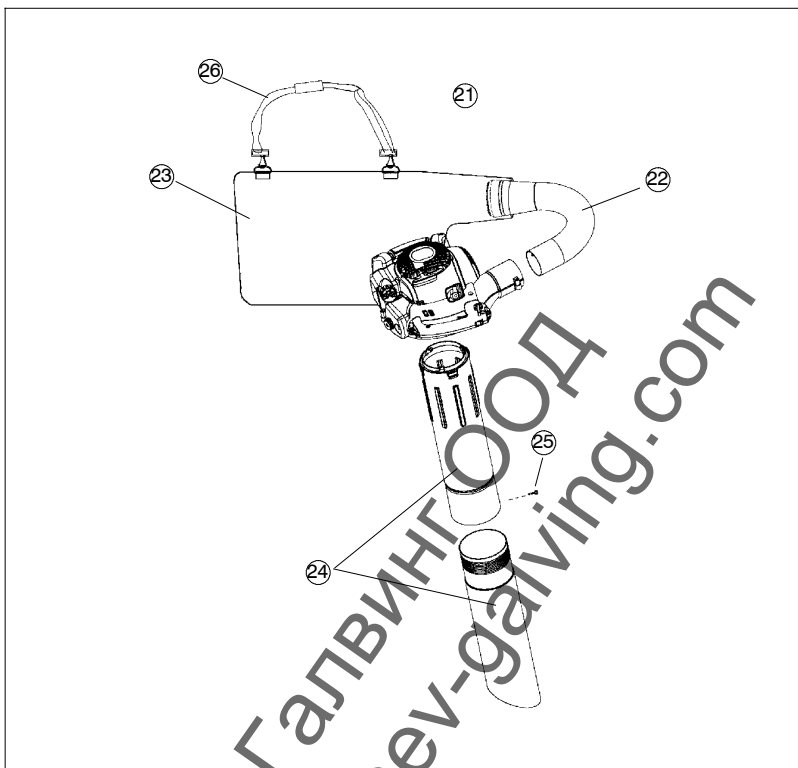

- 21. Keräjäjällä varustettu imulaitteisto sisältäen osat 22-26 alla.
- 22. Keräyssäkin putki.
- 23. Keräyssäkki
- 24. Kaksiosainen imuputki.
- 25. Ruuvi
- 26. Valjaat

KUVAUS

Turvavarustus

Seuraavat lehtipuhaltimen osat on suunniteltu vähentämään käyttäjään ja ympäristöön kohdistuvia vaaroja. Näihin osiin on kiinnitettävä erityistä huomiota käytön, tarkastuksen ja huollon yhteydessä.

Pysäytin

- Pysäytintä (A) käytetään moottorin pysäyttämiseen.

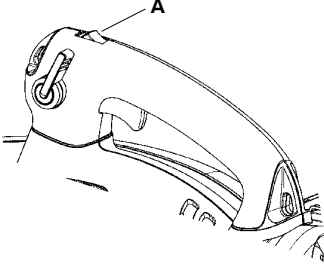

Äänenvaimennin

- Äänenvaimennin pitää äänitason mahdollisimman alhaisena ja ohjaa moottorin pakokaasut käyttäjästä pois. Katalysaattorilla varustettu äänenvaimennin vähentää lisäksi pakokaasujen haitallisia aineita.
- Moottorin pakokaasut ovat kuumia ja voivat sisältää kipinöitä, jotka voivat sytyttää helposti syttyvän materiaalin.
- Äänenvaimennin on joissakin malleissa, joissa ilmasto on kuivaa, varustettu kipinänsammutusverkolla (B), joka on puhdistettava/vaihdettava tietyin väliajoin. Tarkasta, onko lehtipuhaltimessasi tällainen verkko. Ne on selostettu osassa "Kunnossapito".

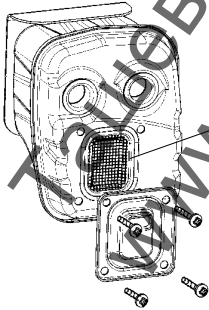

Muut varusteet

Kaasuliipaisin

- Kaasuliipaisimella (C) säädetään moottorin pyörimisnopeutta ja tehoa.

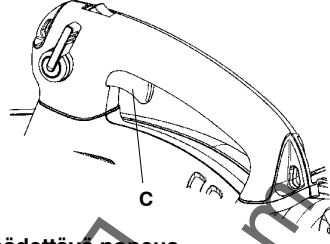

Säädettävä nopeus

- Nopeuden säätökytkin (D) on suunniteltu moottorin nopeuden säätämiseksi tarpeen mukaan puhaltimen käytön aikana.

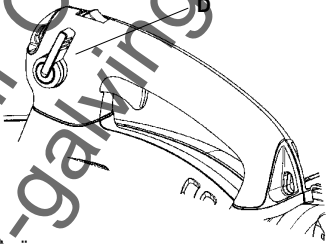

- ÄLÄ yritä säätää nopeutta imurikäytön aikana välttääksesi vahingoittamista laitetta.

Puhallinkotelo

- Puhallinkotelossa (E) oleva puhallin (F) tuottaa sopivan ilmavirran lehtipuhaltimen läpi.

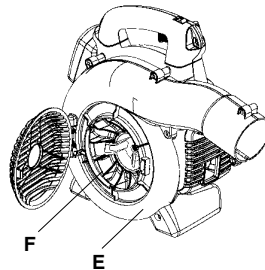

VAROITUS! Äänenvaimennin on erittäin kuuma käytön aikana ja vielä jonkin aikaa sen jälkeen. **ÄLÄ KOSKE KUUMAAN ÄÄNENVAIMENTIMEEN.** Se voi aiheuttaa palovammoja.

KUVAUS

Maadoitusjohdin

- Maadoitusjohdin (G) vähentää staattisen sähköön syntymistä käytön aikana kuivissa olosuhteissa.

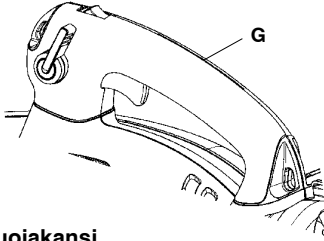

Suojakansi

- Suojakansi (H) sijaitsee puhaltimen kotelon sivulla. Suojuksen avaaminen mahdollistaa juoksupyörän puhdistamisen ja tarkistamisen (vain 125BX-SERIES ja 125BVX-SERIES). Jos käytetään imuriputkea, se täytyy kiinnittää suojakannen aukkoon. Suojakansi avataan nostamalla työkalulla sen saranan vastaista puolta (merkitty kanteen nuolella).

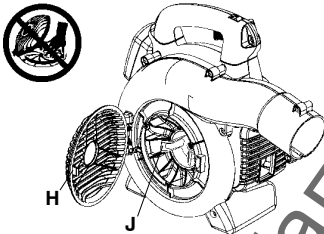

VAROITUS! Lehtipuhallinta ei koskaan saa käynnistää, jos suojakansi on auki, vaurioitunut tai sitä ei saa kiinni. Ehto ei ole voimassa, jos imulisäiläite on liitettyinä.

Veitset

(125BX-SERIES ja 125BVX-SERIES)

- Puhallinpyörässä on kaksi veistä (J). Veitsien tehtävänä on hienontaa lehdet ja muut roskat, ennen kuin ne menevät keräyssäkin ruun aikana.

Suutin ja puhallusputki

- Puhallusputki (K) kiinnitetään laitteeseen hahlokiinnityksen avulla. Asennettaessa tai irrotettaessa puhallusputkea (tai keräyssäkin putkea 125BVX-SERIES) putken kiinnityspultti on löysättävä (älä irrota muttereita pultista). Kohdista putkessa oleva lovi puhaltimen ilman ulostuloaukossa olevaan kohoumaan ja työnnä putki sisään. Kiristä putken kiinnityspultti.

- Suuttimessa (L) on pikaliitin, jolla se kiinnitetään puhallusputkeen. Ilma kulkee puhallusputken läpi suuttimeen, jossa kasvavan ilman poistumisnopeuden ansiosta muodostuu erittäin tehokas ilmavirtaus. Puhallusputken pituutta voidaan säätää kiertämällä suutinta vasemmalle siten, että pikaliitin vapautuu ja siirtämällä suutin sen jälkeen sopivaan asentoon. Kiinnitä suutin takaisin paikalleen kiertämällä sitä oikealle, kunnes se napsahtaa paikalleen.

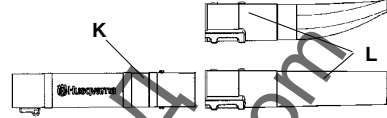

Käynnistinlaite ja käynnistyskahva

- Käynnistyslaite (M) on sijoitettu moottorin kotelon sivulle. Se kytkee kampiakselin vain silloin, kun käynnistyskahvasta (N) vedetään.

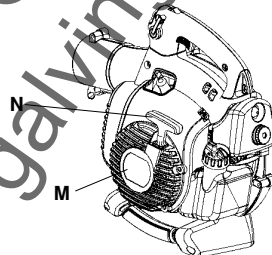

Polttoainesäiliön korkki

- Polttoainesäiliön korkki (O) sijaitsee moottorin kotelon takapuolella. Korkissa on tiiviste, joka estää polttoaineen vuotamasta ulos.

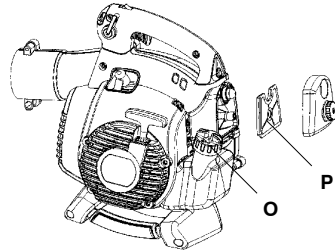

Ilmansuodatin

- Ilmansuodatin (P) koostuu joustavaan kehykseen asennetusta kuitusuodatinelementistä. Ilmansuodatin on puhdistettava säännöllisin väliajoin. Ne on selostettu osassa "Kunnossapito". Muussa tapauksessa sähköpuhallin kuluttaa liikaa polttoainetta, sen teho alenee, ja syytystulpan elektrodeihin voi kerääntyä öljyistä likaa.

KUVAUS

Rikastin

- Rikastin sijaitsee ilmansuodattimen kannen alapuolella. Rikastinta tulee käyttää aina, kun moottori kylmäkäynnistetään.

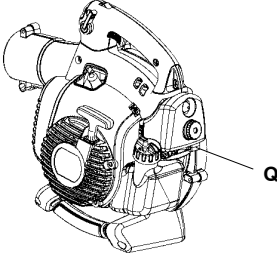

Kaasuttimen säätö

EI KAIKISSA MALLEISSA

- Lehtipuhaltimen kaasuttimessa on kolme säätökohtaa:
 - Matalakierrossuutin
 - Työkäyntisuutin
 - Joutokäynnin säätöruuvi
- Kaasuttimen säätö tarkoittaa moottorin sovittamista paikallisten olosuhteiden, kuten ilmaston, korkeuden ja käytettävän bensiinin, mukaan. Ne on selostettu osassa "Kunnossapito".

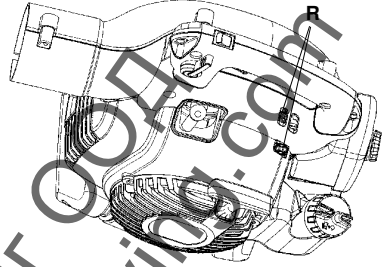

POLTTOAINEEN KÄSITTELY

Polttoaine

HUOM! Kone on varustettu kaksitahti-moottorilla, jota on aina käytettävä bensiinin ja kaksitahtimoottoriöljyn sekoituksella. Oikean seossuhteen varmistamiseksi on tärkeää mitata sekoitettava öljymäärä tarkasti. Pieniä polttoainemääriä sekoitettaessa vaikuttavat öljymäärän pienetkin virheellisyudet voimakkaasti seossuhteeseen.

VAROITUS! Käsittele polttoainetta varovasti. Muista palo-, räjähdys- ja sisäänhengitysvaarat.

Bensiini



HUOM! Käytä aina öljysekoitteista laatubensiiniä (väh. 90-oktaanista). Ympäristöä säästävää bensiiniä, nk. alkylaattibensiiniä, on käytettävä siellä, missä sitä on saatavana.

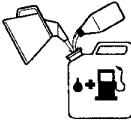

- Suosittelu pienin oktaaniluku on 90. Jos moottoria käytetään bensiinillä, jonka oktaaniluku on alle 90, voi seurauksena olla nk. nakutus. Tämä nostaa moottorin lämpötilaa, mistä voi seurata vakavia moottorivaurioita.
- Työhön, jossa konetta käytetään jatkuvasti suurilla pyörimisnopeuksilla, suositellaan suurempaa oktaanilukua.

Kaksitahtiöljy

- Parhaan tuloksen ja toiminnan varmistamiseksi käytä HUSQVARNA-kaksitahtiöljyä, joka on kehitetty erikoisesti kaksitahtimoottoreitamme varten. Sekoitussuhde 1:50 (2%).
- Jos HUSQVARNA-kaksitahtiöljyä ei ole saatavissa, voidaan käyttää jotakin muuta korkealaatuista ja ilmajäähdysteille moottoreille tarkoitettua kaksitahtiöljyä. Kysy jälleenmyyjältä neuvoa öljylaadun valinnassa. Seossuhde 1:33 (3%).
- Älä koskaan käytä vesijäähdysteille ulkolaitamoottoreille tarkoitettua kaksitahtiöljyä.
- Älä koskaan käytä nelitahtimoottoreille tarkoitettua öljyä.

Bensiini, litre	Kaksitahtiöljy, litraa	
	2% (1:50)	3% (1:33)
5	0,10	0,15
10	0,20	0,30
15	0,30	0,45
20	0,40	0,60

Sekoitus

- Sekoita bensiini ja öljy aina puhtaassa bensiinille hyväksytyssä astiassa.
- Lisää aina ensin puolet sekoitettavasta bensiinistä. Lisää sen jälkeen koko öljymäärä. Sekoita (ravista) polttoaineseosta. Lisää loput bensiinistä.
- Sekoita (ravista) polttoaineseos huolellisesti ennen koneen polttoainesäiliön täyttämistä.

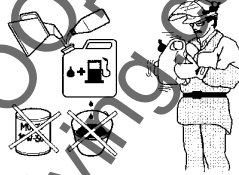

- Sekoita polttoainetta enintään 1 kuukauden tarvetta vastaava määrä.
- Jos konetta ei käytetä pitkään aikaan, on polttoainesäiliö tyhjennettävä ja puhdistettava.

VAROITUS! Äänenvaimennin on erittäin kuuma sekä käytön aikana että pysäytyksen jälkeen. Tämä koskee myös joutokäyntiä. Muista tulipalon vaara erityisesti lähellä tulenarkoja aineita ja/tai kaasuja käsiteltäessä.

POLTTOAINEEN KÄSITTELY

Tankkaus



VAROITUS! Seuraavat turvatoimet vähentävät tulipalon vaaraa:
Älä tupakoi tankattaessa äläkä aseta kuumia esineitä polttoaineen lähelle.
Älä koskaan tankkaa moottorin käydessä.
Pysäytä moottori ja anna sen jäähtyä muutamia minutteja ennen tankkausta.
Avaa polttoainesäiliön korkki hitaasti tankkauksen yhteydessä, niin että mahdollinen ylipaine häviää hitaasti.
Kiristä polttoainesäiliön korkki huolellisesti tankkauksen jälkeen.
Siirrä aina kone tankkauspaikalta ennen käynnistämistä.

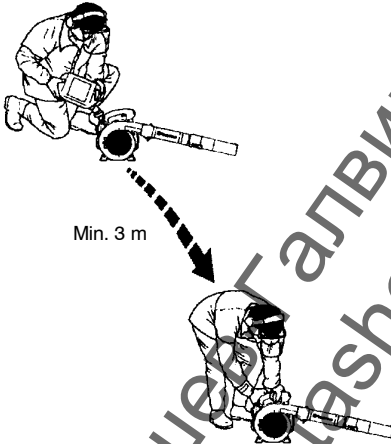

Min. 3 m

- Pyyhi polttoainesäiliön korkin ympäristö puhtaaksi. Säiliössä olevat epäpuhtaudet aiheuttavat käyntihäiriöitä.
- Varmista, että polttoaine on sekoittunut hyvin ravistamalla astiaa ennen tankkausta.

KÄYNNISTYS JA PYSÄYTYS

Käynnistys ja pysäytys



VAROITUS! Lehtipuhallinta ei koskaan saa käynnistää, jos suojakansi on auki, vaurioitunut tai sitä ei saa kiinni. Ehto ei ole voimassa, jos imulisäiläite on liitettyinä.

Kylmä moottori

Polttoainepumppu: Painele polttoainepumpun kumirakkoa 10 kertoja, kunnes polttoainetta alkaa valua rakkoon. Rakon ei tarvitse olla aivan täynnä.

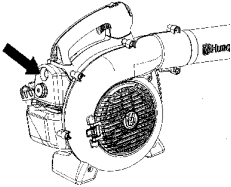

Rikastin: Työnnä sininen moottorin rikastin vipu suljettuun asentoon.

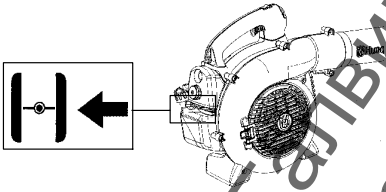

Käynnistys: Paina koneen runkoa maata vasten vasemmalla kädellä (**HUOM!** Ei jalalla!).

Tartu tukevasti käynnistyskahvasta oikealla kädellä. **ÄLÄ paina kaasuliipaisinta.** Vedä käynnistysnarusta hitaasti oikealla kädellä, kunnes tunnet vastuksen (kytkentäkynnet tarttuvat) ja vedä sen jälkeen nopein ja voimakkain vedoin.

VAROITUS! Älä koskaan kiedo käynnistysnarua kätesi ympärille.

Vedä kahvasta kunnes moottori alkaa käynnistyä, mutta älä vedä enemmän kuin 3 kertaa. Siirrä rikastin asentoon 1/2 ja vedä narusta, kunnes moottori käynnistyy ja alkaa pyöriä. Anna moottorin lämmetä noin 10 sekunnin ajan. Siirrä rikastin sitten asentoon OFF CHOKE (auki).

HUOM! Jos moottori sammuu, siirrä sininen moottorin kuristimen vipu suljettuun asentoon ja toista käynnistysvaiheet.

HUOM! Älä vedä käynnistysnarua täysin ulos äläkä irrota otetta käynnistyskahvasta, kun naru on täysin ulkona. Tämä voi vaurioittaa konetta.

Lämmin moottori

Kun moottori on lämmin, paina kaasuliipaisin alas. Siirrä rikastin asentoon 1/2. Vedä käynnistysköyden kahvasta terävästi, kunnes moottori käynnistyy ja pyörii. Siirrä rikastin asentoon OFF CHOKE (auki).

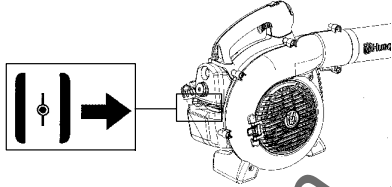

Pysäytys

Pysäytä moottori painamalla ja vapauttamalla STOP-kytkin (S). Kytkin palaa automaattisesti asentoon ON. Odota 7 sekuntia ennen laitteen uudelleen käynnistämistä, jotta kytkimen toiminta nollautuu.

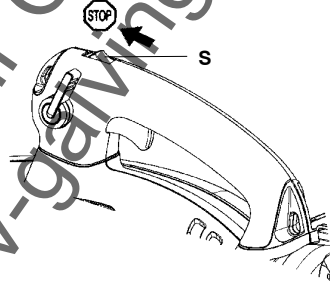

KÄYTTÖ

Roskien puhaltaminen maasta

Putken ja suuttimen asennus

VAROITUS! Putkea ja suutinta asennettaessa on moottorin oltava pysäytettynä ja pysäyttimen pysäytysasennossa.

Puhallusputki (T) kiinnitetään laitteeseen hahlokiinnityksen avulla. Asennettaessa tai irrotettaessa puhallusputkea (tai keräyssäkin putkea 125BV_X-SERIES) putken kiinnityspultti on löysäyttävä (älä irrota muttereita pultista). Kohdista putkessa oleva lovi puhaltimen ilman ulostuloaukossa olevaan kohoumaan ja työnnä putki sisään. Kiristä putken kiinnityspultti.

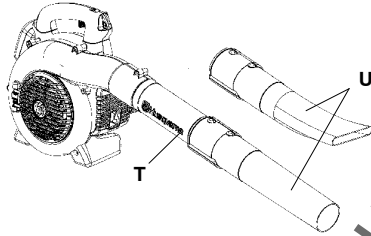

Suuttimessa (U) on pikaliitin, jolla se kiinnitetään puhallusputkeen. Ilma kulkee puhallusputken läpi suuttimeen, jossa kasvavan ilman poistumisnopeuden ansiosta muodostuu erittäin tehokas ilmavirtaus. Puhallusputken pituutta voidaan säätää kiertämällä suutinta vasemmalle siten, että pikaliitin vapautuu ja siirtämällä suutin sen jälkeen sopivaan asentoon. Kiinnitä suutin takaisin paikalleen kiertämällä sitä oikealle, kunnes se napsahtaa paikalleen.

Puhaltaminen

Lehtipuhallinta käytettäessä on pidettävä alla mainittuja suojavarusteita.

VAROITUS! Käytä työn aikana tarvittavia suojavarusteita:

1. Kuulonsuojaimet.
2. Silmiensuojaimet.
3. Hyväksytytjä suojakäsineitä.
4. Hengityksensuojainta pölyisellä työalueella.



Käyttömukavuuden lisäämiseksi 125BV_X-SERIES:ää voidaan käyttää valjaiden kanssa. Valjaat on asetettava olkapään yli oikein kuvan mukaisesti.

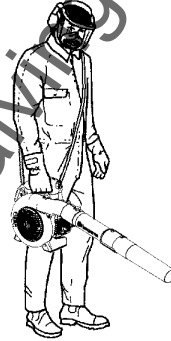

VAROITUS! Älä koskaan suuntaa ilmasuihkua ihmisiä tai eläimiä kohti. Suurella nopeudella virtaava ilma voi singota hiukkasia, jotka voivat aiheuttaa vakavia vahinkoja. Etenkin silloin, kun konetta on aikaisemmin käytetty keräämiseen. Ole varovainen, erityisesti jos laitetta käytetään vasemmassa kädellä. Vältä suoraa kosketusta suojakannen alueeseen. Pidä korut, löysät vaatteet tai vaatteet, joissa on irrallaan roikkuvia vöitä, nauhoja, tupsuja jne., poissa suojakannen alueelta.

KÄYTTÖ



VAROITUS! Lehtipuhallinta ei koskaan saa käynnistää, jos suojakansi on auki, vaurioitunut tai sitä ei saa kiinni. Ehto ei ole voimassa, jos imulisäiläite on liitettyinä.



VAROITUS! Lehtipuhallinta ei saa käyttää tikkailla tai telineillä seisten.

Käynnistä lehtipuhallin. Katso "Käynnistys ja pysäytys". Noudata työssä seuraavia ohjeita:

1. Älä koskaan puhalla kiinteitä esineitä, kuten seiniä, suuria kiviä, autoja ja aitoja kohti.
2. Suuntaa puhallusilma sisänurkista ulospäin. Muussa tapauksessa saattaa kasvoihin sinkoutua esineitä, jotka voivat aiheuttaa vakavan silmävamman.
3. Älä koskaan suuntaa ilmasuihkua helposti voittavia kasveja kohti.

Standardisuutin

Standardisuutin (V) kuuluu malleihin 125B, 125BX-SERIES ja 125BVX-SERIES. Kun tarvitset suurempaa tarkkuutta ja korkeaa ilmavirran konsentraatiota, käytä standardisuutinta.

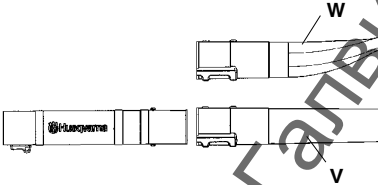

Suurinopeuksinen suutin

Suurinopeuksinen suutin (W) on puhaltimen lisävaruste (kuuluu malleihin 125BX-SERIES ja 125BVX-SERIES). Kun tarvitset leveämpää ilmavirtaa ja korkeampaa nopeutta, käytä suurinopeuksista suutinta.

Roskien imeminen maasta (125BX-SERIES ja 125BVX-SERIES)

Keräyssäkin kiinnittäminen erilaisen imuriputkien yhteydessä

Imurointilaite on lisävaruste (kuuluu malliin 125BVX-SERIES).



VAROITUS! Putkea ja suutinta asennettaessa on moottorin oltava pysäytettynä ja pysäyttimen pysäytysasennossa.

1. Avaa keräyssäki. Työnnä keräyssäkin putki pussin sisältä ja kiinnitä se pussin imuaukkoon kuten kuvassa. Varmista, että kumi on paikallaan urassa. Sulje pussin vetoketju.
2. Irrota puhallusputki ja kiinnitä keräyssäkin putki. Kiristä putken kiinnityspultti. Kiinnitä kantohihna keräyssäkin lenkkeihin.
3. Laita alemman ja ylemmän imuputken nuolet samalle kohdalle. Työnnä alemmaa imuputkea ylempään putkeen, kunnes se on varmasti paikallaan (noin 7 cm). Kiinnitä putket pysyvästi toimitetulla ruuvilla.

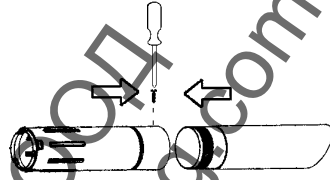

4. Avaa puhaltimen sivulla oleva kansi vääntämällä ruuvimeisselillä kannen reunan alta sarkan vastapuolelta (merkitty kanteen nuolella).
5. Paina imuputki puhaltimen alapuolella olevaan isoon reikään kohdistuen kohoumat putkessa oleviin uriin. Kierrä putkea, kunnes pikaliitin lukkiutuu kiinni (lukkomekkit on samalla kohdalla).

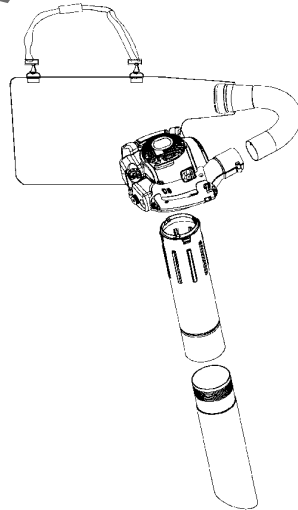

KÄYTTÖ

Imeminen

Lehtipuhallinta käytettäessä on pidettävä alla mainittuja suojarusteita.

VAROITUS! Käytä työn aikana tarvittavia suojarusteita:

1. Kuulonsuojaimet.
2. Silmiensuojaimet.
3. Hyväksytyt suojakäsineitä.
4. Hengityksensuojainta pölyisellä työalueella.



Keräyssäkki on työn ajaksi kiinnitettävä valjaisiin, jotka on asetettu olkapään yli kuvan mukaisesti.



VAROITUS! Tarkasta aina ennen käynnistämistä, että keräyssäkki on ehjä ja että sen vetoketju on kiinni. Älä koskaan käytä rikkonaista säkkiä, sillä säkistä uloskouruvat esineet voivat aiheuttaa vaaratilanteita. Ole varovainen, erityisesti jos laitetta käytetään vasemmalla kädellä. Vältä koskettamasta pakokaasujen poisto-osaan millään kehon osalla.

VAROITUS! Lehtipuhallinta ei koskaan saa käynnistää, jos suojakansi on auki, vaurioitunut tai sitä ei saa kiinni. Ehto ei ole voimassa, jos imulisälaite on liitettyinä.

VAROITUS! Lehtipuhallinta ei saa käyttää tikkailla tai telineillä seisten.

Käynnistä lehtipuhallin. Katso "Käynnistys ja pysäytys". Noudata työssä seuraavia ohjeita:

1. Älä ime suuria kiinteitä esineitä, jotka voivat vaurioittaa puhallinta, esimerkiksi puupaloja, purkkeja tai narun- tai hihnanpätkiä.
2. Älä työnnä imuputkea maahan.
3. Säkki tyhjennetään avaamalla sen sivulla oleva vetoketju.

Laitteen ja huoltotöiden turvallisuus

Kun moottori käynnistetään kuristimen ollessa suljetussa asennossa, leikkuulaite alkaa pyöriä heti. Irrota sytytystulppa ennen huoltotöiden aloittamista (kaasuttimen säätöä lukuunottamatta).

Kaasutin

Husqvarna – tuotteesi on suunniteltu ja valmistettu niin, että se vähentää haitallisia pakokaasuja. Kun moottori on kuluttanut 8–10 tankillista polttoainetta, on moottori ajettu sisään. Varmistaaksesi, että se toimii parhaalla mahdollisella tavalla ja tuottaa mahdollisimman vähän haitallisia pakokaasuja sisäänajovaiheen jälkeen, anna jälleenmyyjäsi/huoltoliikkeeseen (jolla on käytettävissään pyörimisnopeusmittari) säätää koneesi kaasutin.

Toiminta



- Kaasutin ohjaa kaasuliipasimen välityksellä moottorin pyörimisnopeutta. Kaasuttimessa ilma ja polttoaine sekoittuvat keskenään.
- T-ruuvi (X) säätelee kaasuläpän perusasentoa joutokäynnillä. Kiertämällä T-ruuvia myötäpäivään saadaan suurempi joutokäyntinopeus ja kiertämällä sitä vastapäivään saadaan hitaampi joutokäyntinopeus.

Perussäätö

- Kaasuttimelle tehdään perussäätö tehtaalla koekäytön yhteydessä. Hienosäätö on annettava pätevän henkilön suorittavaksi.

Suosittelun joutokäyntinopeus:

Katso luku Tekniset tiedot.

Suosittelun suurin rynnäpyörimisnopeus:

Katso luku Tekniset tiedot.

Joutokäynnin T-hienosäätö

Säädä joutokäynti joutokäyntiruuvilla T, jos uusintasäätö on tarpeen. Joutokäyntinopeus on oikea, kun moottori käy tasaisesti kaikissa asennoissa.

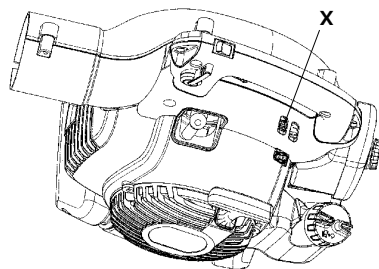

Äänenvaimennin



Jotkut äänenvaimentimet on varustettu katalysaattorilla. Ks. ”Tekniset tiedot” nähdäksesi, onko koneesi varustettu katalysaattorilla.

Äänenvaimennin pitää äänitason alhaisena ja ohjaa moottorin pakokaasut käyttäjästä pois päin. Pakokaasut ovat kuumia ja voivat sisältää kipinöitä, jotka voivat sytyttää tulipalon, jos pakokaasut suunnataan kiviä ja syttyvää materiaalia kohti.

Tietyt äänenvaimentimet on varustettu erityisellä kipinänsammutusverkolla (Y). Jos koneesi äänenvaimentimessa on kipinäverkko, se on puhdistettava säännöllisesti. Voit puhdistaa verkon kipinänsammutusverkolla ensin äänenvaimentimen suojakannen. Käytä puhdistuksessa teräsharjalla. Katalysaattorittomissa äänenvaimentimissa verkko on puhdistettava ja tarvittaessa vaihdettava kerran viikossa. Katalysaattoriäänenvaimentimissa verkko on tarkastettava ja tarvittaessa puhdistettava kerran kuukaudessa. Jos verkko on vioittunut, se on vaihdettava. Jos verkko tukkeutuu usein, se voi olla merkinä katalysaattorin toiminnan heikentymisestä. Ota yhteys jälleenmyyjän asian tarkistamiseksi. Jos verkko on tukkeutunut, kone ylikuumentee, mistä seuraa sylinteri- ja mäntävaurioita.

HUOM! Älä koskaan käytä konetta, jonka äänenvaimennin on huonossa kunnossa.

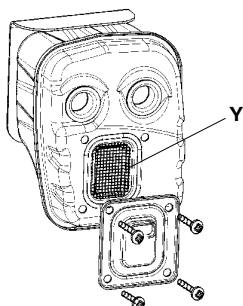

VAROITUS! Äänenvaimennin on erittäin kuuma sekä käytön aikana että pysäyttämisen jälkeen. Tämä koskee myös joutokäyntiä. Kosketus voi aiheuttaa palovammoja iholle. Huomioi tulipalon vaara!

VAROITUS! Muista, että: Moottorin pakokaasut sisältävät hiilimonoksidia, joka voi aiheuttaa hääkämryktyksen. Älä siis koskaan käynnistä tai käytä konetta sisällä tai tiloissa, joissa on puutteellinen ilmanvaihto.

Moottorin pakokaasut ovat kuumia ja voivat sisältää kipinöitä jotka voivat aiheuttaa tulipalon. Älä koskaan käynnistä konetta sisätiloissa tai lähellä tulenarkaa materiaalia!

VAROITUS! Äänenvaimennin sisältää kemikaaleja, jotka saattavat olla karsinogeenisiä. Vältä kosketusta näihin osiin, mikäli käsittelet vaurioitunutta äänenvaimenninta.

Jäähdytysjärjestelmä



Moottori on varustettu jäähdytysjärjestelmällä. Jäähdytysjärjestelmän osat ovat:

1. Käynnistinjärjestelmän ilmanottoaukko (Z).
2. Vauhitypöran tuulettimen siivet (AA).
3. Sylinterin jäähdytysovat (BB).
4. Sylinterikotelo (ohjaa jäähdytysilman sylinteriin).

Puhdista jäähdytysjärjestelmä ulkopuolelta harjalla kerran viikossa, vaikeammissa käyttöolosuhteissa useammin.

Likainen tai tukkeutunut jäähdytysjärjestelmä aiheuttaa moottorin ylikuumentumisen, mistä seuraa sylinterin ja männän vaurioituminen.

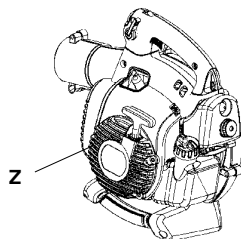

AA

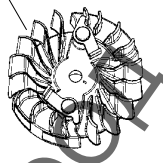

BB

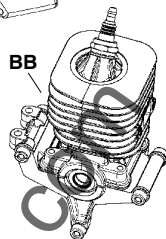

Ilmansuodatin



Puhdistamalla ilmansuodatin (CC) säännöllisesti pölystä ja liasta vältetään seuraavat ongelmat:

- Kaasutiinahiiriöt
- Käynnistysongelmat
- Tehon heikkeneminen
- Moottorin osien turha kuluminen
- Epätavallisen korkea polttoainekulutus
- Haitallisten pakokaasujen pitoisuuksien kohoaminen

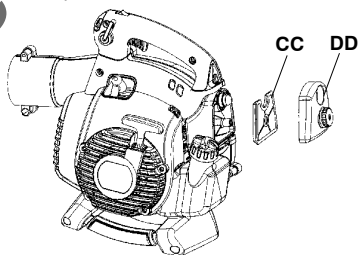

Puhdista ilmansuodatin 25 tunnin käytön jälkeen tai useammin, jos olosuhteet ovat poikkeuksellisen pölyiset.

Ilmansuodattimen puhdistus

Irrota ilmansuodattimen kotelo (DD) ja poista suodatin. Pese se puhtaaksi lämpimällä saippuavedellä. Varmista, että suodatin on kuiva ennen takaisin asentamista. Pitkään käytössä ollutta ilmansuodatinta ei saa koskaan täysin puhtaaksi. Siksi ilmansuodatin on vaihdettava säännöllisin väliajoin.

HUOM! Vaurioitunut ilmansuodatin on aina vaihdettava.

Sytytystulppa



Sytytystulpan kuntoa heikentävät:

- Väärin säädetty kaasutin.
- Polttoaineen öljymäärä virheellinen (liian paljon tai väärää öljyä).
- Huonolaatuinen polttoaine ja öljy.
- Likainen ilmansuodatin.

Nämä tekijät aiheuttavat sytytystulpan kärkien karstoittumisen, mistä voi seurata käyntihäiriöitä ja käynnistysongelmia. Jos koneen teho on heikko, jos sitä on vaikea käynnistää, tai jos joutokäynti on levotonta: tarkasta aina ennen muita toimenpiteitä sytytystulppa. Jos sytytystulppa on karstoittunut, puhdista se ja tarkasta samalla, että kärkiväli on 0,6 mm. Sytytystulppa on vaihdettava suunnilleen kuukauden käytön jälkeen, tarvittaessa aikaisemmin.

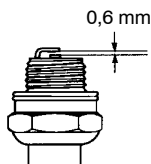

HUOM! Käytä aina suositeltua sytytystulppaa! Väärä sytytystulppa voi tuhota männän/sylinterin.

Huoltokaavio

Alla on annettu joitakin yleisiä hoito-ohjeita.

Päivittäinen huolto

- Puhdista lehtipuhallin ulkopuolelta.
- Tarkista, että nopeuden säätö ja kaasuliipaisin toimivat turvallisesti. Vaihda vaurioituneet osat.
- Tarkasta, että pysäytin toimii. Vaihda tarvittaessa.
- Puhdista ilmansuodatin. Vaihda tarvittaessa.
- 125B_X-SERIES ja 125BV_X-SERIES: Tarkasta, että suojakansi voidaan lukita kiinni. Tarkasta huolellisesti, että puhallinpyörä on puhtas. Etenkin silloin, kun sitä on aikaisemmin käytetty keräykseen (imu).
- Tarkasta, että mutterit ja ruuvit ovat kireällä.
- Tarkasta, ettei yhdessäkään kotelossa ole halkeamia. Vaihda vaurioituneet osat.
- 125B_X-SERIES ja 125BV_X-SERIES: Tarkasta, että keräyssäkki on ehjä ja että sen vetoketju toimii.

Viikoittainen huolto

- Tarkasta käynnistinlaite, käynnistysnaru ja palautusjousi. Vaihda vaurioituneet osat.
- Tarkasta, etteivät tärinänvaimentimet ole vaurioituneet.
- Puhdista sytytystulppa ulkopuolelta. Irrota tulppa ja tarkasta kärkiväli. Sääda kärkiväliksi 0,6 mm tai vaihda sytytystulppa. Vaihda tarvittaessa (Champion RCJ-8Y).
- Puhdista vauhtipyörän tuulettimen siivet.
- Puhdista tai vaihda äänenvaimentimen kipinänsammutusverkko (katalyysaattoritomat äänenvaimentimet).
- Puhdista kaasuttimen tila.
- Puhdista ilmansuodatin.

Kuukausittainen huolto

- Huuhtelee polttoainesäiliö puhtaalla bensiinillä. Huuhteluun käytetty bensiini on hävitettävä turvallisesti.
- Puhdista kaasutin ja kaasuttimen ympäristö ulkopuolelta.
- Puhdista vauhtipyörän tuulettimen siivet ja niiden ympäristö.
- Tarkasta polttoainesuodatin ja polttoainelätkä, vaihda tarvittaessa. Vaihda vaurioituneet osat.
- Tarkasta kaikki kaapelit ja liitännät.
- Vaihda sytytystulppa (Champion RCJ-8Y).
- Vaihda ilmansuodatin.

TEKNISET TIEDOT

Tekniset tiedot

	125B	125B _X -SERIES	125BV _X -SERIES
Moottori			
Sylinteritilavuus, cm ³	28	28	28
Sylinterihalkaisija, mm	35	35	35
Iskunpituus, mm	28,7	28,7	28,7
Joutokäyntinopeus, r/min	2800–3200	2800–3200	2800–3200
Suurin pyörimisnopeus puhalluksessa, r/min	8600	8600	8600
Suurin pyörimisnopeus imussa, r/min	--	7500	7500
ISO 8893 – standardin mukainen enimmäisteho, kW	0,8	0,8	0,8
Katalyysaattoriäänenvaimennin	Kyllä	Kyllä	Kyllä
Sytytysjärjestelmä			
Sytytystulppa	Champion RCJ-6Y	Champion RCJ-6Y	Champion RCJ-6Y
Kärkiväli, mm	0,6	0,6	0,6
Polttoaine-/voitelujärjestelmä			
Polttoainesäiliön tilavuus, litraa	0,5	0,5	0,5
Paino			
Paino vakiovarusteineen ilman polttoainetta, kg	4,3	4,4	4,4
Melupäästöt			
(ks. huom. 1)			
Äänentehotaso, mitattu dB(A)	106	106	106
Äänentehotaso, taattu L _{WA} dB(A)	107	107	107
Äänitasot			
(ks. huom. 2)			
Ekvivalentti äänenpainetaso käyttäjän korvan tasalla mitattuna standardien ISO 22868 mukaan, dB(A)			
Varustettu puhallusputkella ja suuttimella (alkuperäinen)	94	99	99
Varustettu imuputkella (alkuperäinen)	--	99	99
Tärinätasot			
(ks. huom. 3)			
Kahvojen vastaavat tärinätasot (a _{h,eq}) mitattuna standardien ISO 22867 mukaan, m/s ²			
Varustettu puhallusputkella ja suuttimella (alkuperäinen), oikea	8,3	8,3	8,3
Varustettu imuputkella (alkuperäinen), vasen/oikea	--/--	6,4/8,3	6,4/8,3

Huom. 1: Melupäästö ympäristöön äänentehona (L_{WA}) EY-direktiivin 2000/14/EG mukaisesti mitattuna. Koneen ilmoitettu äänen tehotaso on mitattu käyttäen alkuperäistä terälaitetta, joka antaa suurimman äänen tehotason. Taatun ja mitatun äänitehon erona on se, että taattu ääniteho sisältää myös mitatun tuloksen hajonnan ja vaihtelun saman mallin eri koneiden välillä direktiivin 2000/14/EY mukaisesti.

Huom. 2: Ilmoitetuilla tiedoilla vastaavasta koneen äänenpainetasosta tyypillinen tilastollinen hajonta (vakiopoikkeama) on 1 dB(A).

Huom. 3: Ilmoitetuilla tiedoilla vastaavasta tärinätasosta tyypillinen tilastollinen hajonta (vakiopoikkeama) on 1 m/s².

Puhallin	125B	125B _X -SERIES	125BV _X -SERIES
Tyyppi	Radiaali puhallin	Radiaali puhallin	Radiaali puhallin
Maks. ilmavirta, m/s (km/h), standardisuutin	60 (217)	60 (217)	60 (217)
Maks. ilmavirta, m/s (km/h), suurinopeuksinen suutin*	76 (273)	76 (273)	76 (273)
Ilmamäärä vakiosuuttimella, puhalluksessa, m ³ /h	722	722	722
Ilmamäärä vakiosuuttimella, imussa, m ³ /h	--	756	756

*vaihtoehtoinen lisävaruste joihinkin malleihin

TEKNISET TIEDOT

Malli 125B, 125B _X -SERIES, 125BV _X -SERIES	
Hyväksytyt lisävarusteet	Tuotenumero
Kourun puhdistin	952 711 918

Malli 125B _X -SERIES, 125BV _X -SERIES	
Hyväksytyt lisävarusteet	Tuotenumero
Kerääjällä varustettu	952 711 913

Malli 125B	
Hyväksytyt lisävarusteet	Tuotenumero
Suurinopeuksinen suutin	545 119 501

VAATIMUSTENMUKAISUUSVAKUUTUS

EY-vaatimustenmukaisuusvakuutus (Koskee ainoastaan Eurooppaa)

Me, **Husqvarna AB**, SE-561 82 Huskvarna, Ruotsi, puh: +46-36-146500, vakuutamme yhteisön valtuutettuna edustajana, että **Husqvarna 125B, 125B_X-SERIES ja 125BV_X-SERIES-puutarhapuhallin/imuri** alkaen vuoden 2009 sarjanumeroista (vuosi on ilmoitettu arvokilvessä ennen sarjanumeroa) on valmistettu noudottaen seuraavaa **NEUVOSTON DIREKTIIVIÄ:**

17. toulukuuta 2006 "koskien koneita" **2006/42/EY**

15. joulukuuta 2004 "sähkömagneettista yhteensopivuutta koskeva" direktiivi **2004/108/EG**, sekä sen nyt voimassa olevat lisäykset.

8. toukokuuta 2000 "koskien melupäästöä ympäristöön" **2000/14/EG**, liite V. Katso melupäästöjä koskevat tiedot luvusta Tekniset tiedot.

Seuraavia standardeja on sovellettu: **EN ISO 12100-1/A1:2009, EN ISO 12100-2/A1:2009, CISPR 12:2007.**

SMP Svensk Maskinprovning AB, Fyrisborgsgatan 3, SE-754 50 Uppsala, Ruotsi, on suorittanut Husqvarna AB:lle vapaaehtoisen tyyppitarkastuksen. Sertifikaattien numerot ovat: **SEC/09/2022.**

11.15.2009



Ronnie E. Goldman, Suunnittelupäällikkö
Husqvarna AB:n valtuutettu ja teknisestä
dokumentaatiosta vastaava edustaja

INDHOLDFORTEGNELSE

Indholdsfortegnelse	
Indledning	81
Symbolforklaring	82
Sikkerhedsforskrifter	83
Beskrivelse	85
Brændstofhåndtering	90
Start og stop	92
Anvendelse	93
Vedligeholdelse	96
Tekniske data	99

Inden start skal du være opmærksom på følgende:

Husqvarna AB forsøger hele tiden at videreudvikle sine produkter og forbeholder sig derfor ret til ændringer af bl.a. form og udseende uden forudgående varsel.

Langvarig eksponering for støj kan medføre permanente høreskader. Brug derfor altid godkendt høreværn.

Denne brugsanvisning beskriver udførligt, hvorledes løvblæseren skal bruges og plejes, samt hvorledes det regelmæssige eftersyn skal udføres. Den beskriver også, hvad man skal gøre for at begrænse risici ved anvendelsen, samt hvorledes sikkerhedsdetaljerne fungerer og skal passes.

Bemærk! Afsnittet, som behandler sikkerhed, skal læses og forstås af alle, som kommer i kontakt med løvblæseren.

Denne brugsanvisning er skrevet for personale, som ikke har de kundskaber, som kræves til fejlsøgning, mere omfattende service og reparation af løvblæseren.

I denne brugsanvisning samt på blæseren findes advarselssymboler. Hvis et advarselssymbol på blæseren er blevet deformeret eller slidt, skal der bestilles et nyt, som monteres så hurtigt som muligt.

















Bemærk, at advarselssymbolerne også er indstøbt i visse dele af løvblæseren.

Løvblæseren bruges til at bortblæse løv og andet affald på jorden. Under arbejdet skal operatøren stå på jorden.



ADVARSEL! Under ingen omstændigheder må maskinens oprindelige udformning ændres uden tilladelse fra producenten. Anvend altid originaltilbehør. Ikke-autoriserede ændringer og/eller tilbehør kan medføre risiko for alvorlige skader eller dødsfald for føreren eller andre.

SYMBOLFORKLARING

Symbol	Beskrivelse	Placering		Symbol	Beskrivelse	Placering	
		Løvbleseren	Brugsanvisningen			Løvbleseren	Brugsanvisningen
	Kontrol og/eller vedligeholdelse skal udføres med slukket motor, med stopkontakten på STOP.		X		Føreren af løvblæseren skal sørge for, at ingen mennesker eller dyr kommer nærmere end 15 meter. Når flere førere arbejder på det samme sted, skal sikkerhedsafstanden være mindst 15 meter.		
	Regelmæssig rengøring er nødvendig.		X		Choker	X	
	Godkendte beskyttelsesbriller eller ansigtsværn samt høreværn skal benyttes.		X		Brændstofpåfyldning	X	X
	Godkendte beskyttelsesbriller, ansigtsværn skal benyttes eller åndedrætsværn ved risiko for støv.	X	X		Stopkontakt	X	
	WARNING! Løvblæseren kan være farlig! Skødesløs eller forkert anvendelse kan resultere i alvorlig, endog livsfarlig skade.	X	X		Instruktion om, hvorledes indsugningsdækslet åbnes.	X	
	Læs brugsanvisningen omhyggeligt igennem og vær sikker på, at du har forstået indholdet, inden blæseren tages i brug.	X	X		Dette produkt er i overensstemmelse med gældende CE-direktiv.	X	X
	WARNING! Sørg for, at indsugningsdækslet er låst i lukket position, eller at sugerøret er monteret. Berør aldrig ventilatorhjulet.	X	X		Lydtryksniveauet målt i 7,5 meters afstand i henhold.	X	
	Brug altid godkendte beskyttelseshandsker.	X	X		Støjemissioner til omgivelserne i henhold til EF-direktiv. Maskinens emission fremgår af kapitlet Tekniske data og af en mærkat.	X	
	WARNING! Løvblæseren kan kaste genstande af sted med voldsom kraft, og disse genstande kan slå tilbag. Dette kan føre til alvorlige øjenskader.	X	X	Andre symboler/etiketter på maskinen gælder specifikke krav for certificering på visse markeder.			

SIKKERHEDSFORSKRIFTER



ADVARSEL! Denne maskine skaber et elektromagnetisk felt under brug. Dette felt kan i nogle tilfælde påvirke aktive eller passive medicinske implantater. For at reducere risikoen for alvorlige eller dødbringende skader anbefaler vi, at personer med medicinske implantater kontakter deres læge og producenten af det medicinske implantat, før de tager maskinen i brug.

Personligt sikkerhedsudstyr

Personer, som benytter løvblæseren, skal have følgende beskyttelsesudstyr:

1. Godkendt høreværn.
2. Godkendt øjenværn.
3. Godkendt beskyttelseshandsker.
4. Støvler eller kraftige sko med skridsikre såler.
5. Åndedrætsværn ved risiko for støv.

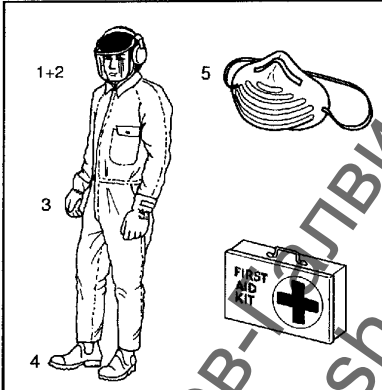

Personale

For det personale, som bruger løvblæseren, gælder følgende:

- Skal have læst og forstået indholdet i denne brugsanvisning.
- Må ikke være iført løstsiddende tøj, halsørklæder, halskæde eller have langt hår, som kan komme ind i maskinen.
- Må ikke være påvirket af alkohol, medicin eller træthed.
- Må ikke være mindteårig.
- Forbindingskasse skal altid findes i nærheden.

Brændstofsikkerhed



ADVARSEL! Brændstof, som bruges til løvblæseren, har følgende farlige egenskaber:

1. Dampe og udstødningsgasser er giftige.
2. Kan give hudirritationer.
3. Er meget brandfarlig.

For brændstoffet, som bruges til løvblæseren, gælder særlige sikkerhedsforskrifter. Disse præsenteres i afsnittet "Brændstoffhåndtering".

Lyddæmper

Lyddæmperen er konstrueret for at frembringe så lavt et lydniveau som muligt og aflede udstødningsgasser fra motoren, så brugeren ikke generes under arbejdet mere end højst nødvendigt. Lyddæmperen er udstyret med katalysator, som også er konstrueret, så skadelige forbrændingsprodukter i udstødningsgasser reduceres.



ADVARSEL! Udstødningsgasser fra motoren kan indeholde gnister, som kan forårsage brand. Maskinen må derfor aldrig startes indendørs eller nær brandbart materiale!



ADVARSEL! Katalysatorlyddæmperen bliver meget varm både under brug og efter stop. Dette gælder også ved tomgangskørsel. Berøring kan give brandskader på huden. Vær opmærksom på brandfaren!

Sikkerhedsudstyr



ADVARSEL! Løvblæseren må aldrig bruges, hvis en af sikkerhedsanordningerne eller værnene mangler, er beskadiget eller ikke fungerer.

Til forebyggelse af ulykker med løvblæseren findes flere sikkerhedsanordninger og værn. Disse beskrives i afsnittet om løvblæserens generelle beskrivelse.

Sikkerhedsanordningerne og værnene skal også regelmæssigt kontrolleres og vedligeholdes. Disse foranstaltninger og intervaller er beskrevet i afsnittet "Vedligeholdelse".

SIKKERHEDSFORSKRIFTER

Sikkerhed under anvendelse

- Denne løvblæser/-suger er kun beregnet til at blæse eller suge blade og andet affald væk fra jorden.
- Uvedkommende personer eller dyr må ikke komme nærmere arbejdsområdet end 15 meter, som er sikkerhedsafstanden.
- Løvblæseren kan kaste genstande af sted med voldsom kraft, og genstandene kan slå tilbage. Dette kan føre til alvorlige øjenskader.
- Luftstrømmen må ikke rettes mod mennesker eller dyr.
- Stands motoren inden montering eller demontering af tilbehør eller andre dele.
- Kør aldrig løvblæseren, uden at det tilhørende værn er på plads.
- For at undgå indånding af udstødningsgasser må løvblæseren ikke benyttes i dårligt ventilerede rum
- Stands motoren inden tankning. Gå mindst 3 meter væk fra brændstofstedet.
- Katalysatorlyddæmperen bliver meget varm både ved anvendelse og efter stop. Dette gælder også ved tomgang. Vær opmærksom på brandfaren, især ved håndtering nær brandfarligt materiale og/eller gasser.
- Vær forsigtig, især ved betjening med venstre hånd. Undgå direkte kropskontakt med området omkring indsugningsdækslet. Hold smykker, løst tøj eller tøj med løse remme, snører og lignende væk fra området ved indsugningsdækslet.
- Løvblæseren må ikke anvendes på stiger eller stilladser.
- Fastgør maskinen under transport.

Øvrige sikkerhedsforanstaltninger

- Brug ikke løvblæseren på de tidspunkter, hvor man kan forstyrre andre. F.eks. tidligt om morgenen eller sent om aftenen. Se lokale forskrifter. Normale tider for brug er 09.00-17.00 mandag til fredag.
- Brug ikke mere gas end nødvendigt for det aktuelle arbejde.
- Kontrollér løvblæseren inden brug. Især lyddæmper, luftindtag og luftfilter.
- Løsn eventuelt fastsiddende materiale med en rive eller børste inden blæsning.
- Hvis der er meget støv, fugtes arbejdsområdet lidt inden blæsning, eller man bruger et vandtilbehør.
- Spar vand ved at bruge løvblæseren i stedet for at spule rent med vand. Gælder for tagrender, facader, udearealer og haver etc.
- Pas på børn, husdyr, åbne vinduer og nyvaskede biler. Blæs affaldet væk på en sikker måde.
- Brug både blæser og mundstykke, så luftstrømmen kommer så nær ved jorden som muligt.
Ryd op efter blæsningen. Læg affaldet i en affaldsbeholder.

BESKRIVELSE

Løvblæseren

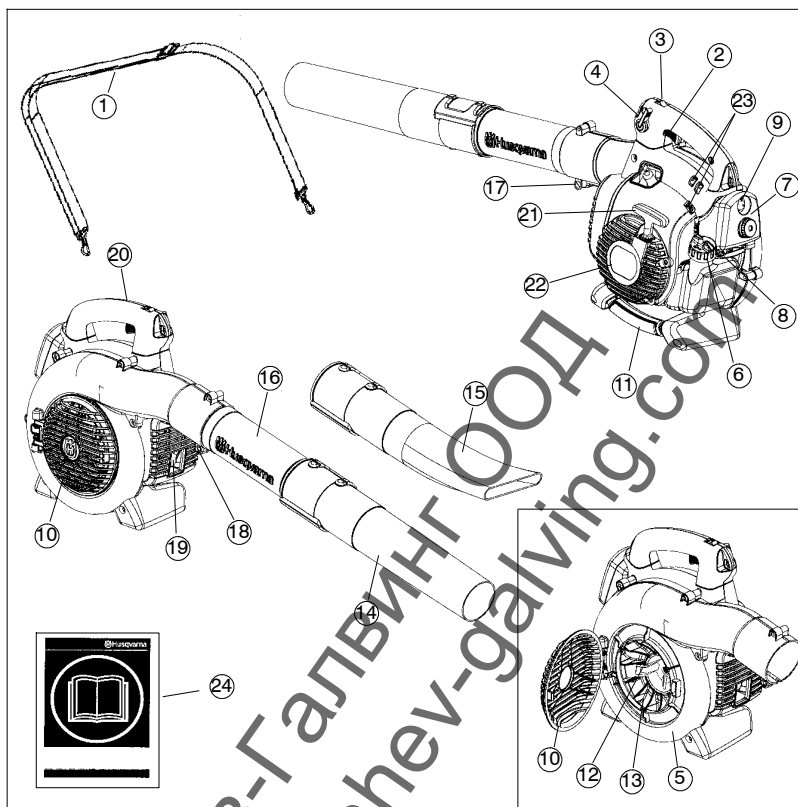

- | | |
|--|---|
| 1. Sele (125BV _X -SERIES) | 3. Ventilatorhjul |
| 2. Gasregulering | 4. Standardmundstykke |
| 3. Stopkontakt | 5. Højhastighedsmundstykke
(125B _X -SERIES og 125BV _X -SERIES) |
| 4. Variabel hastighedskontrol | 6. Rør |
| 5. Ventilatordæksel | 7. Rørets klemmeskrue |
| 6. Brændstoftankdæksel | 8. Rørets klemmemøtrikker |
| 7. Luftfilter | 9. Lyddæmper |
| 8. Choker | 10. Brændstoftankdæksel |
| 9. Brændstoftankpumpe | 11. Jordforbindelsesledning |
| 10. Indsugningsdæksel | 12. Starthåndtag |
| 11. Sugehåndtag
(125B _X -SERIES og 125BV _X -SERIES) | 13. Startapparat |
| 12. Knive (125B _X -SERIES og
125BV _X -SERIES) | 14. Karburatorjustering |
| | 15. Brugsanvisning |

BESKRIVELSE

Tilbehør (125B_X-SERIES and 125BV_X-SERIES)

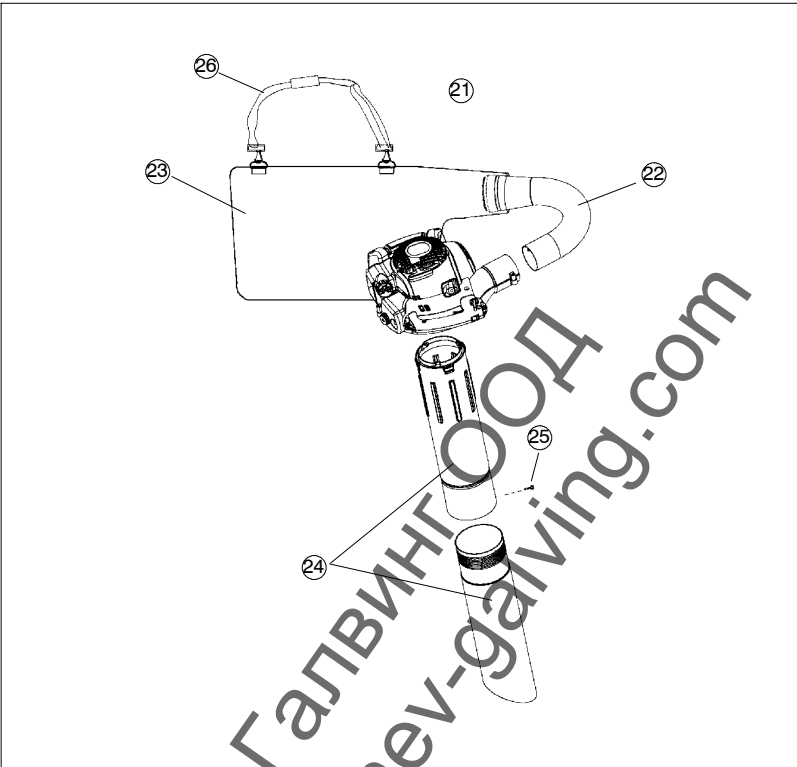

- 21. Sugeanordning med opsamling indeholdende positionerne 22-26 nedenfor.
- 22. Rør til opsamlingssæk
- 23. Opsamlingssæk
- 24. Sugerør i to dele
- 25. Skrue
- 26. Sele

BESKRIVELSE

Sikkerhedsudstyr

Følgende udstyr på løvblæseren er konstruerede med henblik på at mindske risici for brugeren og omgivelserne. Vær ekstra opmærksom på disse dele ved anvendelse, kontrol og pleje.

Stopkontakt

- Stopkontakten (A) bruges til at slukke for motoren.

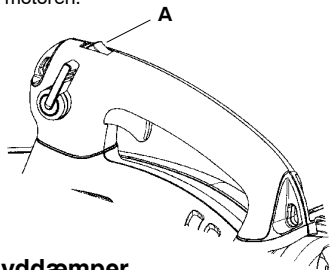

Lyddæmper

- Lyddæmperen er konstrueret for at frembringe så lavt et lydniveau som muligt og aflede udstødningsgasser fra motoren, så brugeren ikke generes under arbejdet mere end højst nødvendigt. Lyddæmperen er udstyret med katalysator, som også er konstrueret, så skadelige forbrændingsprodukter i udstødningsgasser reduceres.
- Motorens udstødningsgasser er varme og kan indeholde gnister, som kan forårsage brand ved kontakt med letantændeligt materiale.
- Lyddæmperen til visse lande med tørt klima er udstyret med et gnistfangernet (B), som skal renses/udskiftes med visse intervaller. Kontroller, om din blæser er udstyret med et sådan net. Se "Vedligeholdelse".

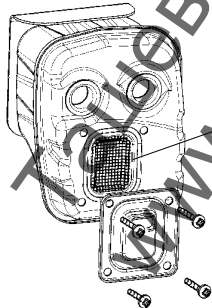

Øvrigt udstyr

Gashåndtaget

- Med gashåndtaget (C) styres motorens omdrejningstal og effekt.

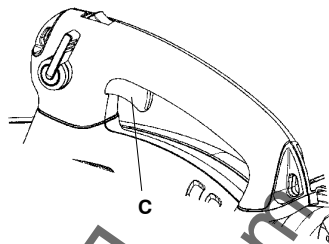

Variabel hastighedskontrol

- Den variable hastighedskontrol (D) er designet til kun at tillade en nødvendig indstilling af motorhastigheden under brug af blæseren.

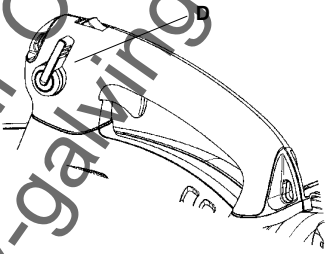

- For at undgå at beskadige enheden må man IKKE forsøge at anvende den variable hastighedskontrol ved sugning.

Ventilatordæksel

- Ventilatordæksel (E) sammen med ventilator (F) giver luften en passende fart gennem løvblæseren.

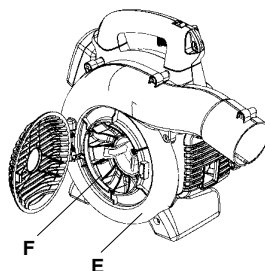

⚠ ADVARSEL! Lyddæmperen meget varm under samt lige efter anvendelse. RØR IKKE VED LYDDÆMPEREN, HVIS DEN ER VARM. Dette kan medføre brandskader.

BESKRIVELSE

Jordforbindelsesledning

- Jordforbindelsesledningen (G) reducerer udviklingen af statisk elektricitet ved drift under tørre forhold.

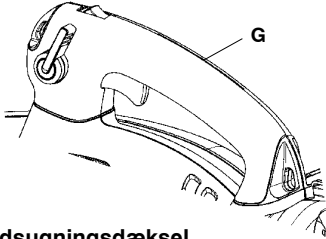

Indsugningsdæksel

- Der er et indsugningsdæksel (H) på siden af ventilatorhuset. Når man åbner dækslet, er det muligt at foretage rengøring og eftersyn af vingehjulet (kun for 125B_X-SERIES and 125BV_X-SERIES). Hvis sugerøret anvendes, skal det monteres til åbningen i indsugningsdækslet. For at åbne dækslet skal der bruges et værktøj til at løfte kanten af dækslet modsat hængslet (vist med en pil på dækslet).

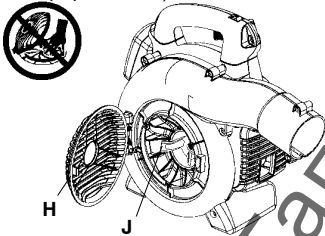

ADVARSEL! Løvbleseren må aldrig startes, hvis indstigningsdækslet ikke er lukket, er beskadiget eller ikke kan lukkes. Gælder ikke ved tilsluttet sugetilbehør.

Knive

(125B_X-SERIES og 125BV_X-SERIES)

- På ventilatorhjulet er der to knive (J). Knivene skal forfølge løv og andet affald inden dets passage gennem opsamlingsdækkens ved sugning.

Mundstykke og blæserrør

- Blæserrøret (K) har et monteringsystem til enheden med tapper og huller. Ved montering og afmontering af blæserrøret (eller sugerøret med opsamlingsækk 125BV_X-SERIES), løsne rørets klemmebolt (skru ikke møtrikkerne af bolten). Få åbningen i blæserrørets luftudgang til at flugte med rørets forhøjede kant, og isæt røret. Stram rørets klemmebolt.

- Mundstykket (U) har en bajonetfatning til montering på blæserrøret. Luften kanaliseres gennem blæserrøret til mundstykket, hvor luftens hastighed øges, og luftstrømmen dannes, så den giver det bedste resultat. Blæserrørets længde kan justeres ved at dreje mundstykket mod venstre for at løsne bajonetfatningen, og derefter lade mundstykket glide til den ønskede position. Drej mundstykket til højre, til det klikker på plads.

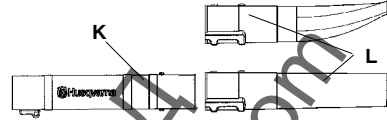

Startapparat og starthåndtag

- Startapparatet (M) sidder på siden af motorhuset og er kun forbundet til krumtapakslen, når der trækkes i starthåndtaget (N).

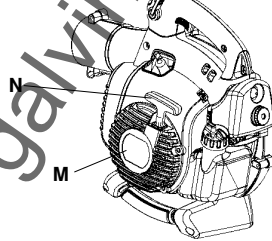

Brændstoftankdæksel

- Tankdæksel (O) sidder bag på motorhuset og har en forsegling for at forhindre brændstoffet i at lække.

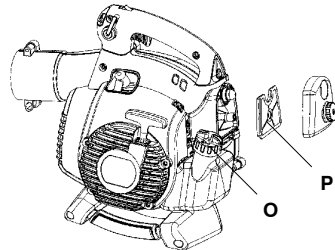

Luftfilter

- Luftfilteret (P) består af et fiberfilter i en elastisk ramme. Luftfilteret skal rengøres med bestemte intervaller. Se "Vedligeholdelse". I modsat fald vil blæseren forbruge for meget brændstof og resultatet forringes, samt der vil dannes en fedtet aflejring på tændrørets elektroder.

BESKRIVELSE

Choker

- Chokeren (Q) er placeret neden for luftfilterdækslet og skal anvendes, hver gang motoren koldstartes.

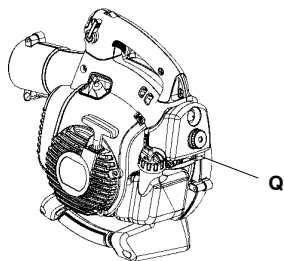

Karburatorjustering

IKKE TIL ALLE MODELLER

- På løvblæseren er der tre justeringer for karburatoren:
 - Mundstykke for lav omdrejninger
 - Mundstykke for høje omdrejninger
 - Justerskrue for tomgang
- Justering af karburatoren indebærer, at motoren tilpasses de lokale forhold som klima, højde over havet og benzin. Med hensyn til karburatorjustering, se "Vedligeholdelse".

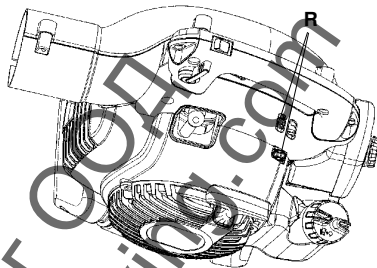

BRÆNDSTOFHÅNDTERING

Drivmiddel

BEMÆRK! Maskinen er udstyret med en totaktsmotor og skal altid køres på en blanding af benzin og totaktsmotorolie. For at sikre et korrekt blandingsforhold er det vigtigt at måle den oliemængde, der skal blandes, helt nøjagtigt. Ved blanding af små brændstofmængder påvirker selv små fejl i oliemængden blandingsforholdet kraftigt.

⚠ ADVARSEL! Vær forsigtig ved håndtering af brændstof. Tænk på brand-, eksplosions- og indåndingsrisikoen.

Benzin



BEMÆRK! Brug altid olieblandet kvalitetsbenzin (mindst 90 oktan). Hvor det er muligt at få miljøtilpasset benzin, såkaldt alkylatbenzin, skal denne anvendes.

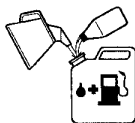

- Anbefalet laveste oktantal er 90. Hvis man kører motoren på benzin med et lavere oktantal end 90, kan der opstå bankning. Dette medfører en øget motortemperatur, som kan medføre alvorlige motorhavariet.
- Ved arbejde med kontinuerligt højt omdrejningstal anbefales et højere oktantal.

Totaktsolie

- For at opnå det bedste resultat og en optimal funktion skal HUSQVARNAS totaktsolie, som er specielt udviklet til vores totaktsmotorer, anvendes. Blandingsforhold 1:50 (2%).
- Hvis du ikke kan få fat i HUSQVARNA totaktsolie, kan man også bruge en anden totaktsolie af høj kvalitet, som er beregnet til luftafkølede motorer. Kontakt din forhandler angående valg af olie. Blandingsforholdet er 1:33 (3%).
- Brug aldrig totaktsolie beregnet til vandafkølede udendørsmotorer, såkaldte outboardoil.
- Brug aldrig olie beregnet til firetaktsmotorer.

Benzin, liter	Totaktsolie, liter	
	2% (1:50)	3% (1:33)
5	0,10	0,15
10	0,20	0,30
15	0,30	0,45
20	0,40	0,60

Blanding

- Bland altid benzin og olie i en ren beholder, der er godkendt til benzin.
- Begynd altid med at hælde halvdelen af benzinen i. Hæld derefter al olien i. Bland (ryst) brændstofblandingen. Hæld den resterende mængde benzin i.
- Bland (ryst) brændstofblandingen omhyggeligt, inden maskinens brændstoffank fyldes.

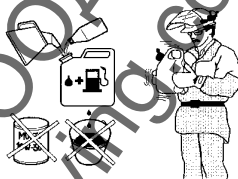

- Bland ikke brændstof til mere end maks. 1 månedes behov.
- Hvis maskinen ikke bruges i længere tid, skal brændstoffranken tømmes og rengøres.

⚠ ADVARSEL! Lyddæmperen bliver meget varm både under og efter brug. Dette gælder også ved kørsel i tomgang. Vær opmærksom på brandfaren, specielt ved håndtering i nærheden af brandfarlige emner og/eller gasser.

BRÆNDSTOFHÅNTERING

Tankning



ADVARSEL! Følgende sikkerhedsforskrifter mindsker risikoen for brand:

Ryg ikke, og anbring aldrig varme genstande i nærheden af brændstoffet.

Tank aldrig med motoren i gang. Stands motoren, og lad den afkøle nogle minutter før tankning.

Åbn tankdækslet langsomt ved brændstofpåfyldning, så et eventuelt overtryk langsomt forsvinder. Spænd tankdækslet omhyggeligt efter tankning.

Flyt altid maskinen væk fra tankningsstedet inden start.



Min. 3 m



- Tør rent omkring tankdækslet. Forureninger i tanken kan medføre driftsforstyrrelser.
- Sørg for, at brændstoffet er blandet godt ved at ryste beholderen, inden tanken fyldes.

START OG STOP

Start og stop



ADVARSEL! Løvblæseren må aldrig startes, hvis indsugningsdækslet ikke er lukket, er beskadiget eller ikke kan lukkes. Gælder ikke ved tilslutet sugetilbehør.

Koldstart

Brændstofpumpe: Tryk 10 gange på brændstofpumpens gummiblære, indtil blæren fyldes med brændstof. Det er ikke nødvendigt at fylde blæren helt.

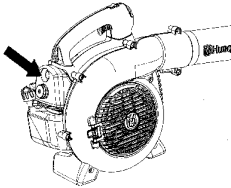

Choker: Flyt den blå chokeren til positionen for lukket.

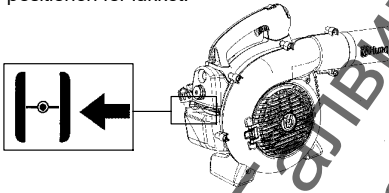

Start: Tryk maskinkroppen mod jorden med venstre hånd (OBS! Ikke med foden!). Tag fat på starthåndtaget med højre hånd **TRYK IKKE på gasreguleringen.** Træk langsomt startsnoren ud, indtil der føles modstand (starterens pal tager fat). Træk så hurtigt og hårdt i snoren.

ADVARSEL! Startsnoren må aldrig vikles rundt om hånden.

Træk i starthåndtaget, til motoren forsøger at starte, men træk kun tre gange. Flyt chokeren til ½ position, og træk i snoren, til motoren starter og kører. Lad motoren varme op i ca. 10 sekunder, og flyt derefter chokeren til positionen OFF CHOKE (åben).

BEMÆRK: Hvis motoren går i stå, stilles den blå chokerarm til positionen for lukket, og starttrinene gentages.

BEMÆRK! Træk ikke startsnoren helt ud, og slip heller ikke starthåndtaget fra udstrakt stilling. Dette kan give skader på maskinen.

Varmstart

Når motoren er varm, trykkes gasreguleringen ned og holdes nede. Flyt chokeren til ½ position. Træk hårdt i startsnoren med nedtrykket gasregulering, til motoren starter og kører. Flyt chokeren til positionen OFF CHOKE (åben).

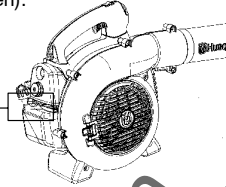
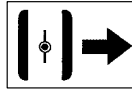

Stop

Motoren standses ved at trykke på motorens stopkontakt (S). Kontakten går automatisk tilbage til ON-stilling (tændt). Vent 7 sekunder til næste forsøg på genstart, så kontakten når at blive nulstillet.

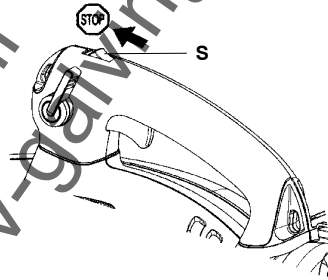

ANVENDELSE

Hvordan man blæser affald væk på jorden

Montering af rør og mundstykke

ADVARSEL! Ved montering af rør og mundstykke skal motoren være stoppet og stopkontakten være på stop.

Blæserrøret (T) har et monteringsystem til enheden med tapper og huller. Ved montering og afmontering af blæserrøret (eller sugerrøret med opsamlingsæk 125BV_X-SERIES), løsner rørets klemmebolt (skru ikke møtrikkerne af bolten). Få åbningen i blæserrørets luftudgang til at flugte med rørets forhøjede kant, og isæt røret. Stram rørets klemmebolt.

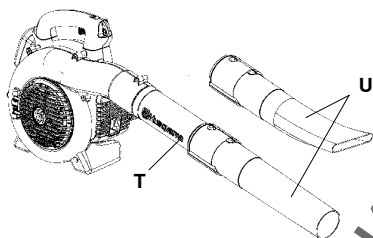

Mundstykket (U) har en bajonettfating til montering på blæserrøret. Luften kanaliseres gennem blæserrøret til mundstykket, hvor luftens hastighed øges, og luftstrømmen dannes, så den giver det bedste resultat. Blæserrørets længde kan justeres ved at dreje mundstykket mod venstre for at løsne bajonettfatingen, og derefter lade mundstykket glide til den ønskede position. Drej mundstykket til højre, til det klikker på plads.

Blæsning

Inden blæsningen påbegyndes, tager man beskyttelsesudstyr på som vist nedenfor.

ADVARSEL! Ved arbejde benyttes påkrævet beskyttelsesudstyr:

1. Høreværn.
2. Øjenværn.
3. Beskyttelseshandsker.
4. Åndedrætsbesvær ved risiko for støv.



125BV_X-SERIES kan anvendes med sele for at opnå en større komfort. Under arbejdet sættes løvblæseren fast i selet, som hænger over skulderen som vist på figuren.



ADVARSEL! Luftstrømmen må aldrig rettes mod mennesker eller dyr. Luften kan med høj hastighed medføre partikler, som kan volde alvorlig skade. Især hvis maskinen tidligere er brugt til opsamling. Vær forsigtig, især ved betjening med venstre hånd. Undgå direkte kropskontakt med området omkring indsugningsdækslet. Hold smykker, løst tøj eller tøj med løse remme, snører og lignende væk fra området ved indsugningsdækslet.

ANVENDELSE



ADVARSEL! Løvbleseren må aldrig startes, hvis indsugningsdækslet ikke er lukket, er beskadiget eller ikke kan lukkes. Gælder ikke ved tilsluttet sugetilbehør.



ADVARSEL! Løvbleseren må ikke anvendes på stiger eller stilladser.

Start løvbleseren. Se Start og stop". Arbejd i henhold til følgende instruktioner:

1. Blæs aldrig mod faste genstande som vægge, store sten, biler og stakit.
2. Ved inderhjørner blæses fra hjørnet og ud mod midten. Ellers kan der flyve gens-tande op i ansigtet og forårsage alvorlig øjenskade.
3. Luftstrømmen må aldrig rettes mod omtålige planter.

Standardmundstykke

Standardmundstykket (V) medfølger til 125B, 125B_X-SERIES og 125BV_X-SERIES. Hvis der ønskes større nøjagtighed og mere koncentreret luftstrøm, skal man bruge standardmundstykket.

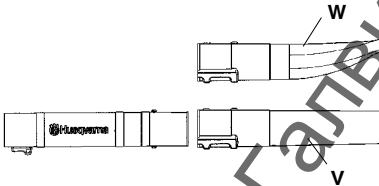

Højhastighedsmundstykke

Højhastighedsmundstykket (W) er tilbehør til løvbleseren (medfølger til 125B_X-SERIES og 125BV_X-SERIES). Hvis der ønskes en bredere luftstrøm og større lufthastighed, skal man anvende højhastigheds-mundstykket.

Howdan man suger affald op fra jorden (125B_X-SERIES og 125BV_X-SERIES)

Montering af opsamlingssek med de forskellige sugerør

Sugerøret er ekstraudstyr (medfølger til 125BV_X-SERIES).



ADVARSEL! Ved montering af rør og mundstykke skal motoren være stoppet og stopkontakten være på stop.

1. Åbn opsamlingssekkens. Indfør opsamlingssekkens rør fra sekkens inderside i sekkens sugeåbning som vist på figuren herover. Sørg for, at gummiringen sidder i rillen. Luk sekkens lynlås.
2. Tag blæserrøret af, og monter opsamlingssekkens rør. Stram rørets klemme-bolt. Fastgør bæreremmen til ringene på opsamlingssekkens.
3. Ret pilene på det nederste og det øverste sugerør ind efter hinanden. Skub det nederste sugerør ind i det øverste sugerør, til det nederste sugerør sidder godt fast i det øverste sugerør (ca. 7 cm). De to sugerør sættes fast med den medfølgende skrue.

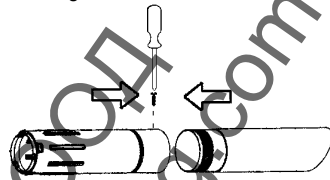

4. Åbn dækslet på siden af blæseren ved at vrikke op under dækslets kant modsat hængslet med en skruetrækker (vist med en pil på dækslet).
5. Tryk sugerøret ind i den store åbning på undersiden af blæseren, og få tapperne til at flugte med hullerne i røret. Drej det, til bajonetfatningen låser (låsesymbol-erne  flugter).

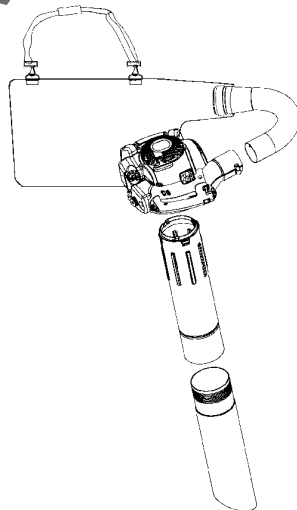

ANVENDELSE

Sugning

Inden sugningen påbegyndes, tager man beskyttelsesudstyr på som vist nedenfor.

ADVARSEL! Ved arbejde benyttes påkrævet beskyttelsesudstyr:

1. Høreværn.
2. Øjenværn.
3. Beskyttelseshandsker.
4. Åndedrætsbesvær ved risiko for støv.



Når blæseren anvendes, skal opsamlings-sækken sættes fast i selen. Remmen skal bæres over skulderen som vist på figuren.



ADVARSEL! Kontrollér altid inden start, at opsamlings-sækken er hel og at dens lynlås er lukket. Brug aldrig en sæk, som er i stykker, p.g.a. risikoen for skade af udfarende genstande. Vær forsigtig, især ved betjening med venstre hånd. Undgå at nogen del af kroppen kommer i kontakt med udstødningsområdet.

ADVARSEL! Løvblæseren må aldrig startes, hvis indsugnings-dækslet ikke er lukket, er beskadiget eller ikke kan lukkes. Gælder ikke ved tilsluttet sugetilbehør.

ADVARSEL! Løvblæseren må ikke anvendes på stiger eller stilladser.

Start løvblæseren "Se Start og stop". Arbejd i henhold til følgende instruktioner:

1. Sug ikke større faste genstande op, fordi de kan beskadige ventilatoren. F.eks. træstykker, dåser, snor eller bånd.
2. Slå ikke sugerøret ned i jorden.
3. Sækken tømmes via lynlåsen på siden.

Sikkerhed i forbindelse med vedligeholdelse

Ejeren af redskabet er ansvarlig for, at al den nødvendige vedligeholdelse, der er beskrevet i brugervejledningen, bliver udført. Tændrøret kobles fra, før der udføres vedligeholdelse, bortset fra når karburatoren skal justeres.

Karburator

Dit Husqvarna-produkt er konstrueret og fremstillet i henhold til specifikationer, som reducerer de skadelige udstødningsgasser. Når motoren har brugt 8–10 tanke brændstof, er motoren indkørt. For at sikre at den fungerer bedst muligt og afgiver så få skadelige udstødningsgasser som muligt efter indkøringsperioden, skal du lade din forhandler/dit serviceværksted (som har en omdrejningstæller til rådighed) justere karburatoren.

Funktion



- Via gasreguleringen styrer karburatoren motorens omdrejningstal. I karburatoren blandes luft/brændstof.
- T-skruen (X) regulerer gasreguleringens stilling ved tomgang. Skrues T-skruen med uret fås et højere tomgangsomedrejningstal, og skrues den mod uret fås lavere tomgangsomedrejningstal.

Grundindstilling

- Ved tilkøring på fabrikken foretages en grundindstilling af karburatoren. Finjusteringen skal udføres af en uddannet person.

Anbefalet omdrejningstal i tomgang

Se kapitlet Tekniske data.

Anbefalet maks. omdrejningstal

Se kapitlet Tekniske data.

Slutindstilling af omdrejningstallet for tomgang

Juster omdrejningstallet for tomgang med tomgangsskruen T, hvis der bliver behov for omjustering. Der er opnået et korrekt tomgangsomedrejningstal, når motoren kører jævnt i begge lejer.

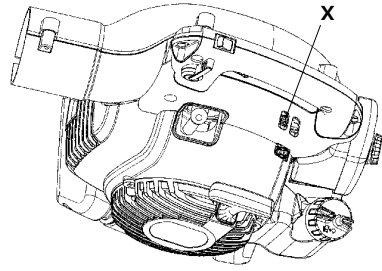

Lyddæmper



Nogle lyddæmpere er forsynet med katalysator. Se afsnittet "Tekniske data" for at finde ud af, om din maskine er forsynet med katalysator.

Lyddæmperen er også fremstillet til at dæmpe lydniveauet og aflede udstødningsgasser fra brugeren af redskabet. Udstødningsgasserne er varme og kan indeholde gnister, som kan forårsage brand, hvis udstødningsgasserne rettes mod tørt og brændbart materiale.

Visse lyddæmpere er forsynet med et specielt gnistfangernet (Y). Hvis motoren er forsynet med en sådan lyddæmper, bør gnistfangernet rengøres en gang om ugen. Fjern dækslet på forsiden af lyddæmperen for at få adgang til gnistfangernet. Brug en stålborste til rengøringen. Hvis gnistfangernet beskadiges, skal det udskiftes. Hvis gnistfangernet ofte skal rengøres, kan det skyldes, at katalysatorens funktion er nedsat. Kontakt nærmeste forhandler for at få det kontrolleret. Hvis et beskadiget gnistfangernet monteres, kan motoren blive overophedet og derved ødelægge cylinder og stempel.

BEMÆRK! Brug aldrig maskinen med en lyddæmper, der er i dårlig stand.

VEDLIGEHOLDELSE

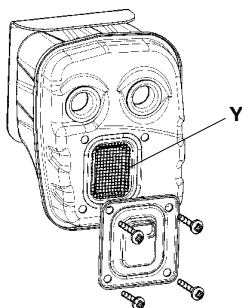

ADVARSEL! Lyddæmperen bliver meget varm både under brug og efter stop. Dette gælder også ved tomgangskørsel. Berøring kan give forbrændinger på huden. Vær opmærksom på brandfaren!

ADVARSEL! Husk, at: Motorens udstødningsgasser indeholder kullite, hvilket kan forårsage kulliteforgiftning. Start eller kør derfor aldrig maskinen indendørs, eller hvor luftcirkulationen er mangelfuld. Motorens udstødningsgasser er varme og kan indeholde gnister, som kan forårsage brand. Start derfor aldrig maskinen indendørs eller i nærheden af brandfarligt materiale!

ADVARSEL! Lyddæmperen indeholder kemikalier, som kan være kræftfremkaldende. Undgå kontakt med disse elementer, hvis lyddæmperen bliver beskadiget.

Kølesystem



Motoren er udstyret med et kølesystem.

Kølesystemet består af:

1. Luftindtag i startapparatet (Z).
2. Ventilatorvinger på svinghjulet (AA).
3. Køleflanger på cylinderen (BB).
4. Cylinderdæksel (leder køleluften mod cylinderen).

Rengør de tilgængelige dele af kølesystemet med en børste en gang om ugen, under vanskelige forhold oftere.

Et snavset og tilstoppet kølesystem fører til overophedning af motoren og deraf følgende skader på cylinder og stempel.

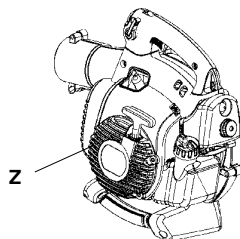

AA

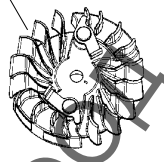

BB

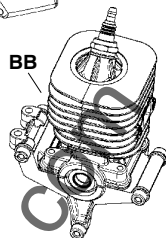

Luftfilter



Luftfilteret (CC) skal rengøres regelmæssigt for støv og snavs for at undgå:

- Karburatorforstyrrelser
- Startproblemer
- Dårlig effekt
- Unødvendig slitage på motorens dele
- Unormalt højt brændstofforbrug
- Forhøjet indhold af skadelige udstødningsgasser.

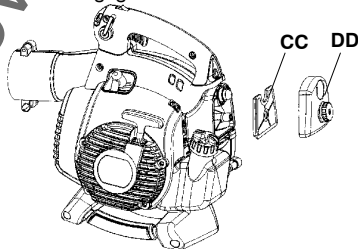

Rengør filteret efter 25 timers drift eller oftere, hvis forholdene er usædvanligt støvede.

Rengøring af luftfilter

Afmonter luftfilterdækslet (DD), og fjern filteret. Vask det i varmt sæbevand. Sørg for, at filtret er helt tørt, når det genmonteres. Et længe brugt luftfilter kan aldrig blive helt rent. Derfor skal filteret regelmæssigt udskiftes med et nyt.

BEMÆRK! Et beskadiget luftfilter skal altid udskiftes.

Tændrør



Tændrørets tilstand påvirkes af:

- En forkert indstillet karburator.
- En forkert olieblanding i brændstoffet (for meget eller forkert olie).
- Dårlig kvalitet på brændstof og olie.
- Et snavset luftfilter.

Disse faktorer forårsager belægninger på tændrørets elektroder og kan forårsage driftsforstyrrelser og startproblemer. Hvis maskinens effekt er for lav, hvis den er svær at starte, eller hvis tomgangen er urolig, skal du altid først kontrollere tændrøret, inden der gøres noget andet. Hvis tændrøret er tilstoppet, skal det renses, og samtidig skal det kontrolleres, at elektrodeafstanden er 0,6 mm. Tændrøret bør udskiftes efter ca. en måneds drift, eller hvis det er nødvendigt, endnu tidligere.

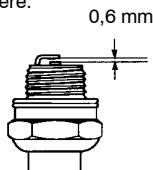

BEMÆRK! Brug altid anbefalet tændrørstype! Forkert tændrør kan ødelægge stempel/cylinder.

Vedligeholdelsesskema

Nedenfor beskrives nogle generelle plejeinstruktioner.

Dagligt eftersyn

- Rengør løvblæseren nødvendigvis.
- Kontrollér, at den variable hastighedskontrol og gasreguleringen fungerer sikkert. Udskift beskadigede dele.
- Kontrollér, at stopkontakten fungerer. Udskift i nødvendige tilfælde.
- Rengør luftfilteret. Udskift i nødvendige tilfælde.
- 125BX-SERIES og 125BVX-SERIES: Kontrollér, at indsugningsdækslet kan låses i lukket position. Kontrollér omhyggeligt, at ventilatorhjulet er rent. Især hvis det tidligere har været brugt til opsamling (sugning).
- Kontrollér, at møtrikker og skruer er spændt.
- Kontrollér, at samtlige dæksler er frie for sprækker. Udskift i nødvendige tilfælde.
- 125BX-SERIES og 125BVX-SERIES: Kontrollér, at opsamlingsækket er hel, og at dens lynlås fungerer. Udskift i nødvendige tilfælde.

Ugentligt eftersyn

- Kontrollér startapparatet, dets line og reurfjeder. Udskift beskadigede dele.
- Kontrollér, at vibrationsisolatorerne ikke er beskadigede.
- Rengør tændrøret udvendigt. Demontér det og kontrollér elektrodeafstanden. Justér afstanden til 0,6 mm eller udskift tændrøret (Champion RCJ-8Y).
- Rengør ventilatorvingerne på svinghjulet.
- Rengør eller udskift lyddæmperens gni-net, hvis dette er monteret (gælder ikke lyddæmpere forsynet med katalysator).
- Rengør karburatorrummet.
- Rens luftfilteret.

Månedligt eftersyn

- Skyl brændstofflanken med ren benzin. Benzinen, som bruges til skylning, skal varetages.
- Rengør karburatoren udvendigt og pladsen omkring denne.
- Rengør ventilatorvingerne på svinghjulet og området omkring.
- Kontrollér brændstoffilteret og brændstofslangen, udskift i nødvendige tilfælde.
- Kontrollér alle kabler og tilslutninger. Udskift tændrør (Champion RCJ-8Y).
- Udskift luftfilteret.

TEKNISKE DATA

Tekniske data

	125B	125B _X -SERIES	125BV _X -SERIES
Motor			
Cylindervolumen, cm ³	28	28	28
Cylinderdiameter, mm	35	35	35
Slaglængde, mm	28,7	28,7	28,7
Tomgangsomdrejninger, o/min.	2800–3200	2800–3200	2800–3200
Max. omdrejningstal ved blæsning, o/min.	8600	8600	8600
Max. omdrejningstal ved sugning, o/min.	--	7500	7500
Max. engine output, acc. to ISO 8893, kW	0,8	0,8	0,8
Lyddæmper med katalysator	Ja	Ja	Ja

Tændingssystem

Tændrør	Champion	Champion	Champion
	RCJ-6Y	RCJ-6Y	RCJ-6Y
	0,6	0,6	0,6

Elektrodeafstand, mm

Brændstof-/smøresystem

Volumen benzintank, liter

0,5 0,5 0,5

Vægt

Vægt, uden brændstof men med rør og mundstykke i standardudførelse, kg

4,3 4,4 4,4

Støjmissioner

(se anm. 1)

Lydeffektniveau, målt dB(A) 106 106 106

Lydeffektniveau, garanteret L_{WA} dB(A) 107 107 107

Lydniveauer

(se anm. 2)

Ækvivalent lydtryksniveau ved brugerens ører målt i henhold til ISO 22868, dB(A)

Udstyret med blæserør og mundstykke (original) 94 99 99

Udstyret med sugerør (original) -- 99 99

Vibrationsniveauer

(se anm. 3)

Ækvivalente vibrationsniveauer (a_{h,eq}) i håndtag målt i henhold til ISO 22867, m/s²

Udstyret med blæserør og mundstykke (original), højre 8,3 8,3 8,3

Udstyret med sugerør (original), venstre/højre -- 6,4/8,3 6,4/8,3

Anm.1: Emission af støj til omgivelserne målt som lydeffekt (L_{WA}) i henhold til Rådets direktiv 2000/14/EF. Rapporteret lydeffektniveau for maskinen er målt med det originale skæredstyr, der giver det højeste niveau. Forskellen mellem garanteret og målt lydeffekt er, at den garanterede lydeffekt også omfatter spredning i måleresultatet og variationerne mellem forskellige maskiner af samme model i henhold til direktivet 2000/14/EF.

Anm.2: Rapporterede data for ækvivalent lydtryksniveau for maskinen har en typisk statistisk spredning (standardafvigelse) på 1 dB(A).

Anm.3: Rapporterede data for et ækvivalent vibrationsniveau har en typisk statistisk spredning (standardafvigelse) på 1 m/s².

TEKNISKE DATA

Ventilator	125B	125B _X -SERIES	125BV _X -SERIES
Type	Radial ventilator	Radial ventilator	Radial ventilator
Max. lufthastighed, m/s (km/t), standardmundstykke	60 (217)	60 (217)	60 (217)
Max. lufthastighed, m/s (km/t), højhastighedsmundstykke*	76 (273)	76 (273)	76 (273)
Luftvolumenstrøm ved blæsning, m ³ /t	722	722	722
Luftvolumenstrøm ved sugning, m ³ /t	--	756	756

*fås som tilbehør til visse modeller

Modell 125B, 125B _X -SERIES, 125BV _X -SERIES	
Godkendt tilbehør	Art. nr.
Anordning til rødstensrensning	952 711 918

Modell 125B _X -SERIES, 125BV _X -SERIES	
Godkendt tilbehør	Art. nr.
Sugeanordning med opsamling	952 711 913

Modell 125B	
Godkendt tilbehør	Art. nr.
Højhastighedsmundstykke	545 119 501

OVERENSSTEMMELSESERKLÆRING

EC-erklæring om overensstemmelse (Gælder kun for Europa)

Vi, **Husqvarna AB**, SE-561 82 Huskvarna, Sverige, tlf. +46-36-146500, som bemyndiget representant i Fællesskabet, erklærer hermed, at **Husqvarna modellen 125B, 125B_X-SERIES og 125BV_X-SERIES løvblæser/-suger** fra 2009 årgangsserienummer og fremad (året angives i klartekst på typeskiltet plus et efterfølgende serienummer), opfylder forskrifterne i **RÅDETS DIREKTIV:**

af den 17. maj 2006 "angående maskiner" **2006/42/EF**.

af den 15. december 2004 "angående elektromagnetisk kompatibilitet" **2004/108/EF** samt gældende tillæg.

af den 8. maj 2000 "angående emission af støj til omgivelserne" **2000/14/EF**, bilag V. Oplysninger om støjemissioner fremgår af kapitlet Tekniske data.

Følgende standarder er opfyldt: **EN ISO 12100-1/A1:2009, EN ISO 12100-2/A1:2009, CISPR 12:2007.**

SMP Svensk Maskinprovning AB, Fyrisborgsgatan 3, SE-754 50 Uppsala, Sverige, har foretaget frivillig typegodkendelse for Husqvarna AB. Certifikaterne har nummer: **SEC/09/2022.**

09-11-15



Ronnie E. Goldman, Teknisk direktør
Autoriseret repræsentant for Husqvarna AB og
ansvarlig for teknisk dokumentation

INNHOLDSFORTEGNELSE

Innholdsfortegnelse	
Innledning	101
Symbolforklaring	102
Sikkerhetsforskrifter	103
Beskrivelse	105
Håndtering av brennstoff	110
Start og stopp	112
Bruk	113
Vedlikehold	116
Tekniske data	119

Før start må man legge merke til følgende:

Husqvarna AB arbeider løpende med å videreutvikle sine produkter, og forbeholder seg derfor retten til endringer vedrørende bl.a. form og utseende uten varsel. Langvarig eksponering overfor støy kan gi varige hørselsskader. Bruk derfor alltid godkjent hørselsvern.

Denne bruksanvisningen beskriver utførlig hvordan løvblåseren skal brukes og vedlikeholdes, samt hvordan det regelmessige tilsynet skal utføres. Den beskriver også hvilke tiltak som skal iverksettes for å begrense risikoer under bruk, samt hvordan sikkerhetsdetaljene fungerer og skal vedlikeholdes.

















Obs! Avsnittet om sikkerhet skal leses og forstås av alle som kommer i kontakt med løvblåseren. Denne bruksanvisningen er skrevet for personale som ikke har de kunnskaper som kreves for fellsøking, mer omfattende service og reparasjon av løvblåseren.

I denne bruksanvisningen samt på blåseren finnes det advarselssymboler. Hvis advarselssymboler på løvblåseren er deformert eller slitt, skal det bestilles og monteres et nytt så raskt som mulig. Legg merke til at advarselssymboler også er påført visse deler av løvblåseren.

Løvblåseren brukes til å blåse bort løv og annet skrot på bakken. Under arbeidet skal operatøren stå på bakken.

⚠ ADVARSEL! Maskinens opprinnelige utforming må under ingen omstendigheter endres uten tillatelse fra produsenten. Bruk alltid originaltilbehør. Uautoriserte endringer og/eller tilbehør kan medføre alvorlige skader eller dødsfall for føreren eller andre.

SYMBOLFORKLARING

Symbol	Beskrivelse	Plassering		Symbol	Beskrivelse	Plassering	
		Løvbåseren	Bruksanvisningen			Løvbåseren	Bruksanvisningen
	Kontroll og/eller vedlikehold skal utføres med avslått motor og med stoppbryteren i STOPstilling..		X		Føreren av løvbåseren skal påse at ingen mennesker eller dyr kommer nærmere enn 15 meter. Når flere førere arbeider på samme sted, skal sikkerhetsavstanden være minst 15 meter.		
	Regelmessig renhold er nødvendig.		X		Choke		X
	Godkjente vernebriller eller visir må benyttes.		X		Brennstoffpåfyll		X
	Godkjente vernebriller eller visir, hørselsvern samt pustebeskyttelse må benyttes.	X	X		Stoppknapp		X
	ADVARSEL! Løvbåseren kan være farlig! Skjodesløs eller feilaktig bruk kan resultere i alvorlige, til og med livstruende skader.	X	X		Instruksjon om hvordan innsugningsdekselet åpnes.		X
	Les nøye gjennom bruksanvisningen og forstå innholdet før du bruker utstyret.	X	X		Dette produktet er i overensstemmelse med gjeldende CE-direktiv.		X
	ADVARSEL! Kontroller at innsugningsdekselet er låst i stengt stilling, eller at sugerøret er montert. Berør aldri viftetullet.	X	X		Lydtrykkverdi målt på 7,5 meters		X
	Bruk alltid godkjente vernehansker.	X	X		Støyutslipp til omgivelsene ifølge EFs direktiv. Maskinens utslipp angis i kapitlet Tekniske data og på klistremerke.		X
	ADVARSEL! Løvbåseren kan kaste gjenstander med stor kraft, og disse kan sprette tilbake. Dette kan medføre alvorlige øyenskader.	X	X	Øvrige symboler/klistremerker angitt på maskinen gjelder spesifikke krav for sertifiseringer på visse markeder.			

SIKKERHETSFORSKRIFTER

⚠ ADVARSEL: Denne maskinen skaper et elektromagnetisk felt når den er i bruk. Dette feltet kan under visse omstendigheter forstyrre aktive eller passive medisinske implantater. For å redusere risikoen for alvorlig eller livstruende skade, anbefaler vi at personer med medisinske implantater rådfører seg med sin lege og produsenten av det medisinske implantatet før denne maskinen tas i bruk.

Personlig verneutstyr

Personer som bruker løvblåseren skal ha følgende verneutstyr:

1. Godkjent hørselsvern.
2. Godkjent øyebeskyttelse.
3. Godkjente vernehansker.
4. Støvler eller kraftige sko med sklisikker såle.
5. Pustebeskyttelse ved risiko for støv.

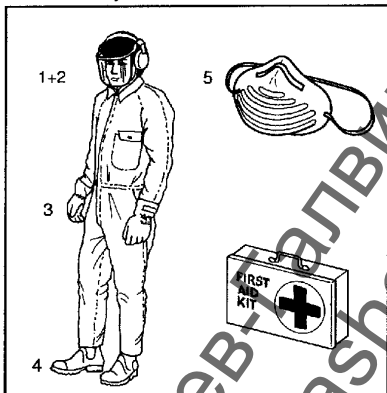

Personale

For det personalet som bruke løvblåseren, gjelder følgende:

- Skal ha lest og forstått innholdet i denne bruksanvisningen.
- Må ikke ha løstsittende klær, skjerv, halskjede eller langt hår som kan komme inn i maskinen.
- Må ikke være påvirket av alkohol, medisiner eller tretthet.
- Må ikke være mindreårig.
- Førstehjelpsutstyr må alltid finnes for hånden.

Brennstoffsikkerhet

⚠ ADVARSEL! Brennstoffet som brukes til løvblåseren har følgende farlige egenskaper:

1. Væsken, dens damp og avgasser er giftige.
2. Kan gi hudirritasjoner.
3. Er svært brannfarlig.

For brennstoff som brukes til løvblåseren gjelder særskilte sikkerhetsbestemmelser. Disse angis i avsnittet "Håndtering av brennstoff".

Lyddemper

Lyddempere er konstruert for å gi et lydnivå som er så lavt som mulig, og for å lede avgassene fra motoren bort fra brukeren. Lyddempere er konstruert for å gi et så lavt lydnivå som mulig, samt for å lede avgassene fra motoren bort fra brukeren. Lyddempere med katalysator er også konstruert for å redusere de skadelige stoffene i avgassene.

⚠ ADVARSEL! Motorens avgasser er varme, og kan inneholde gnister som kan forårsake brann. Start derfor aldri maskinen innendørs eller i nærheten av brannfarlige materialer!

⚠ ADVARSEL! Katalysatorlyddempere blir meget varm både under bruk og etter stopp. Dette gjelder også tomgangskjøring. Berørings kan gi brannskader på huden. Vær oppmerksom på brannfaren!

Sikkerhetsutstyr

⚠ ADVARSEL! Løvblåseren må aldri brukes hvis noen av sikkerhetsanordningene eller beskyttelsene mangler, er skadet eller ikke fungerer.

For å forebygge ulykker med løvblåseren, finnes det flere sikkerhetsanordninger og beskyttelser. Disse er beskrevet under den generelle beskrivelsen av løvblåseren.

Sikkerhetsanordningene og beskyttelsene krever også regelmessig kontroll og vedlikehold. Tiltak og intervaller er omtalt i avsnittet "Vedlikehold".

SIKKERHETSFORSKRIFTER

Sikkerhet under bruk

- Denne hageblåseren/støvsugerer er kun beregnet for å blåse bort løv og annet hageavfall på bakken.
- Ingen uvedkommende personer eller dyr skal finnes på arbeidsområdet, som er 15 meter.
- Løvblåseren kan kaste gjenstander med stor kraft, og disse kan sprette tilbake. Dette kan medføre alvorlige øyenskader.
- Ikke rett luftstrålen mot mennesker eller dyr.
- Stopp motoren før montering eller demontering av tilbehør eller andre deler. • Kjør aldri løvblåseren uten at tilhørende beskyttelser er på plass.
- For å unngå innånding av avgasser, må løvblåseren aldri kjøres på dårlig ventilerte steder.
- Stopp motoren før fylling av brennstoff. Flytt deg minst 3 meter unna påfyllingsstedet før motoren startes.
- Katalysatorlyddempere blir meget varm, både ved bruk og etter stopp. Dette gjelder også ved kjøring på tomgang. Vær oppmerksom på brannfaren, spesielt ved håndtering nær brannfarlige stoffer og/eller gasser.
- Vær forsiktig, spesielt hvis venstre hånd blir brukt. Unngå all direkte kroppskontakt med området ved innsugningsdekselet. Hold smykker, løstsittende plagg eller plagg med løsthengende belter, slips, brikker osv. borte fra området ved innsugningsdekselet.
- Løvblåseren må ikke brukes i stiger eller på stillaser.
- Sikre maskinen under transport.

Andre sikkerhetstiltak

- Ikke bruk løvblåseren på tider da folk kan bli forstyrret, for eksempel tidlig om morgenen eller sent på kvelden. Se lokale forskrifter. Vanlige brukstider er 09.00-17.00 mandag til fredag.
- Ikke bruk mer gass enn det som behøves for å utføre det aktuelle arbeidet.
- Kontroller løvblåseren før den tas i bruk, spesielt lyddempere, luftinntak og luftfilter.
- Løsne eventuelt fastsittende avfall med kost eller børste før blåsning.
- Ved støvfylte forhold bør arbeidsområdet fuktes lett før blåsning. Bruk eventuelt vanntilsetning.
- Spar vann ved å bruke løvblåseren i stedet for å spyle rent med vann. Gjelder for takrenner, fasader, uteplasser og hager, m.m.
- Vær oppmerksom for barn, husdyr, åpne vinduer og nyvaskede biler. Blås skrotet bort på en trygg måte.
- Bruk både blåserør og munnstykke, slik at luftstrømmen kommer så nær bakken som mulig.
- Rydd opp etter blåsingen. Legg skrotet i en egnet beholder.

BESKRIVELSE

Løvblåseren

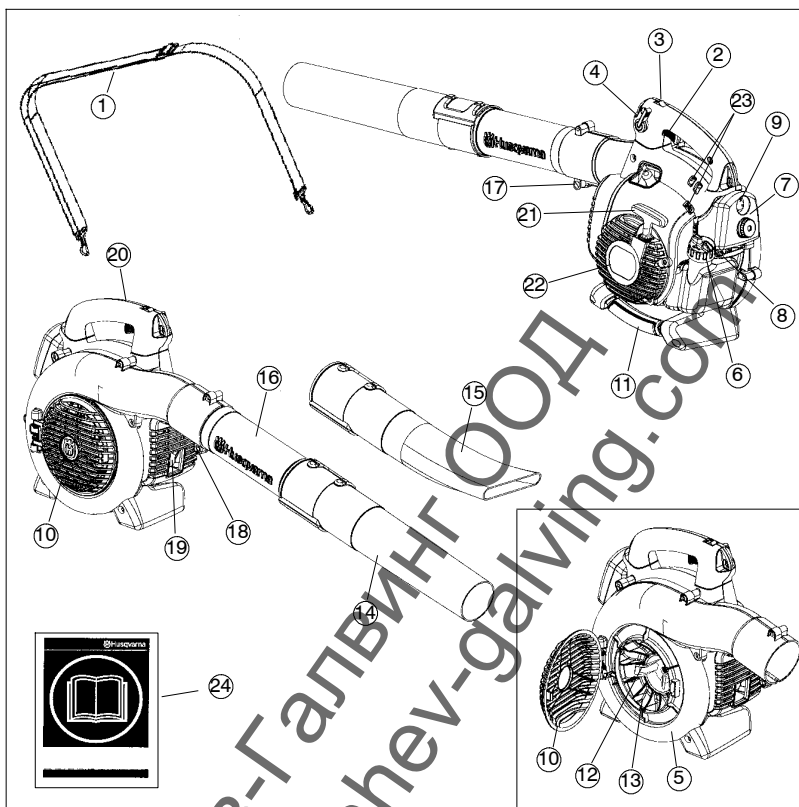

1. Sele (125BV_X-SERIES)
2. Gassregulator
3. Stoppbryter
4. Justerbar hastighetskontroll
5. Viftedeksel
6. Brennstoffanklokk
7. Luftfilter
8. Choke
9. Brennstoffpumpe
10. Innsugningsdeksel
11. Håndtak til suging (125B_X-SERIES og 125BV_X-SERIES)
12. Kniver (125B_X-SERIES og 125BV_X-SERIES)
13. Viftehjul
14. Standarddyse
15. Høyhastighetsdyse (125B_X-SERIES og 125BV_X-SERIES)
16. Rør
17. Rørets låsebolt
18. Rørets låsemuttre
19. Lyddemper
20. Jordledning
21. Starthåndtak
22. Startapparat
23. Forgasserjustering
24. Bruksanvisning

BESKRIVELSE

Tilbehør (125B_X-SERIES og 125BV_X-SERIES)

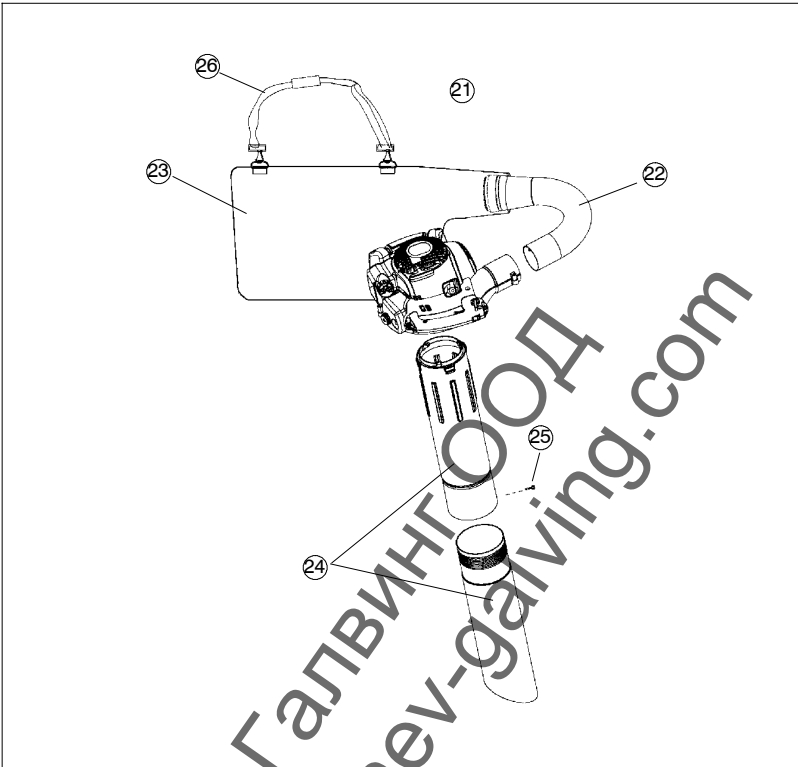

- 21. Sugeanordning med oppsamling, med posisjonene 22-26 nedenfor.
- 22. Rør til oppsamlingssekk
- 23. Oppsamlingssekk
- 24. Sugerør i to deler
- 25. Skruer
- 26. Sele

BESKRIVELSE

Sikkerhetsutstyr

Følgende utstyr på løvblåseren er konstruert for å minske risikoen for brukere og omgivelser. Disse delene skal vies spesiell oppmerksomhet ved bruk, kontroll og vedlikehold.

Stoppbryter

- Stoppbryteren (A) brukes til å slå av motoren.

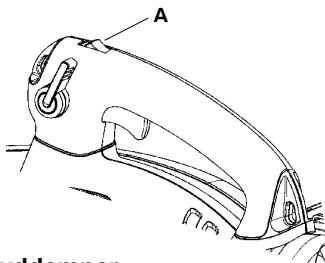

Lyddemper

- Lyddemperen er konstruert for å gi et lydnivå som er så lavt som mulig, og for å lede avgassene fra motoren bort fra brukeren. Lyddemperen er konstruert for å gi et så lavt lydnivå som mulig, samt for å lede avgassene fra motoren bort fra brukeren. Lyddempere med katalysator er også konstruert for å redusere de skadelige stoffene i avgassene.
- Motorens avgasser er varme, og kan inneholde gnister som kan forårsake brann ved kontakt med lettantennelig materiale.
- I visse land med tørt klima er lyddemperen utstyrt med et gnistfangernet (B), som skal rengjøres/skiftes etter bestemte intervaller. Kontroller om din blåser er utstyrt med et slikt nett.

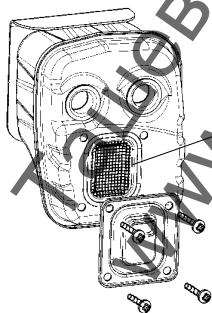

Øvrig utstyr

Gassregulator

- Med gassregulatoren (C) reguleres motorens turtall og effekt.

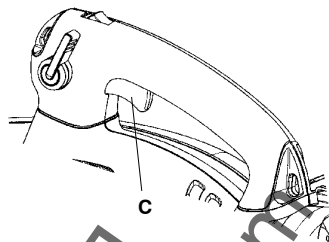

Justerbar hastighetskontroll

- Den justerbare hastighetskontrollen (D) er utformet for å kunne innstille motorens hastighet etter behov kun mens blåseren brukes.

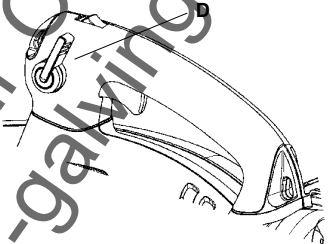

- For ikke å skade apparatet, MÅ DU IKKE bruke den justerbare hastighetskontrollen mens du bruker innsugsfunksjonen.

Viftedeksel

- Viftedekselet (E) sammen med viften (F) gir en hensiktsmessig strømning av luften gjennom løvblåseren.

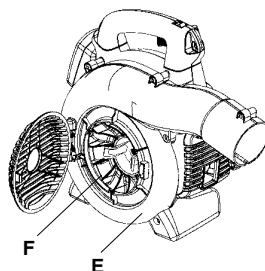

⚠ ADVARSEL! Under bruk, og en tid etter, er lyddemperen svært varm. IKKE BERØR LYDDEMPEREN HVIS DEN ER VARM. Dette kan forårsake brannskader.

BESKRIVELSE

Jordledning

- Jordledningen (G) reduserer dannelse av statisk elektrisitet når maskinen brukes i tørre omgivelser.

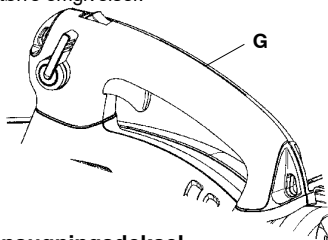

Innsugningsdeksel

- Et innsugningsdeksel (H) er plassert på siden av viftekasen. Ved å åpne dette dekslet får man tilgang for rengjøring og inspeksjon av viftehjulet (kun 125BX-SERIES and 125BVX-SERIES). Dersom det brukes sugerør, må dette settes på plass i åpningen i innsugningsdekslet. Bruk et verktøy og løft kanten av dekslet opp på motsatt side av hengeselet (vist med pil på innsugningsdekslet) for å åpne dekslet.

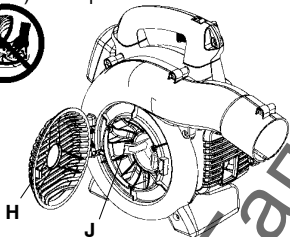

⚠ ADVARSEL! Lovblåseren må aldri startes hvis inspeksjonsluken ikke er stengt, er skadet eller ikke kan stenges. Gjelder ikke ved tilkoblet sugerett.

Kniver

(125BX-SERIES og 125BVX-SERIES)

- På viftehjulet finnes det to kniver (J). Knivenes oppgave er å finfordere løv og annet skrot før det passerer oppsamlingssekk ved innsuging.

Dyse og blåserør

- Blåserøret (K) festes til apparatet med et slissesystem og låsebolt. Løsne til rørets låsebolt når blåserøret (eller oppsamlingsposererør 125BVX-SERIES) skal monteres eller demonteres (ikke fjern mutrene fra boltene). Juster slissen i blåseutgangen med stiften på røret og sett inn røret. Stram til rørets låsebolt.

- Dysen (L) monteres til blåserøret med en bajonettlås. Luften ledes gjennom blåserøret til dysen, hvor hastigheten på luftutgangen øker og luftstrømmens utgangsmønster formes for at effekten skal bli best mulig. Blåserørets lengde kan justeres ved å vri dysen mot venstre for å løsne bajonettlåsen og la dysen gli til riktig posisjon. Vri dysen mot høyre til du føler et klikk som forteller at dysen er festet som den skal.

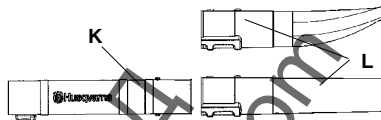

Startapparat og starthåndtak

- Startapparat (M) er plassert på siden av motordekslet og setter i gang krumtapakselen kun når du trekker i starthåndtak (N).

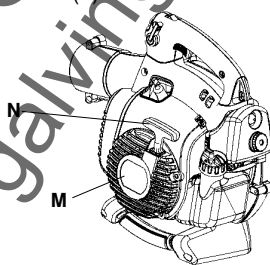

Brennstofftanklokk

- Brennstofftanklokket (O) er plassert bak på motor dekslet og er utstyrt med en pakning for å hindre at det lekker ut drivstoff.

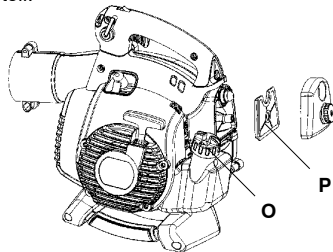

Luftfilter

- Luftfilteret (P) består av et mellomliggende fiberfilter i en elastisk ramme. Luftfilteret bør rengjøres med jevne mellomrom (se "Vedlikehold"). Ellers vil effektiviteten bli redusert og det kan danne seg et oljet belegg på tennpluggenelektrodene.

BESKRIVELSE

Choke

- Choken (Q) er plassert under dekselet til luftfilteret og bør brukes hver gang motoren kaldstartes.

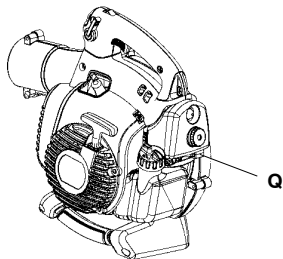

Forgasserjustering

GJELDER IKKE ALLE MODELLER

- På løvblåseren finnes det tre justeringer (R) for forgasseren:
 - Munnstykke for lavt turtall
 - Munnstykke for høyt turtall
 - Justeringsskrue for tomgang
- Justering av forgasseren innebærer at motoren tilpasses lokale forhold som klima, høyde over havet og bensin. For justering av forgasseren, se "Vedlikehold".

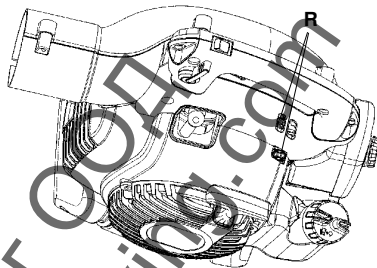

HÅNDTERING AV BRENNSTOFF

Brennstoff

OBS! Maskinen er utstyrt med totaktsmotor og må alltid kjøres på en blanding av bensin og totaktsmotorolje. For å sikre riktig blandingsforhold, er det viktig at oljemengden som skal blandes måles nøyaktig. Ved blanding av små mengder brennstoff vil selv små feil i oljemengden virke kraftig inn på blandingsforholdet.



ADVARSEL: Vær forsiktig ved håndtering av brennstoff. Husk brann-, eksplosjons- og innåndingsfare.

Bensin



OBS! Bruk alltid oljeblandet kvalitetsbensin (minst 90 oktan). Der miljøtilpasset bensin, såkalt alkylatbensin, er tilgjengelig, skal slik brukes.

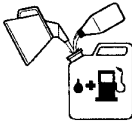

- Anbefalt laveste oktantal er 90. Hvis man kjører motoren på bensin med lavere oktantal enn 90, kan det medføre bankning. Dette medfører motorvarier, som kan resultere i alvorlige motorhavariet.
- Ved arbeid med kontinuerlig høye turtall anbefales høyere oktantal.

Totaktsolje

- For beste resultat og funksjon brukes HUSQVARNA totaktsolje, som er utviklet spesielt for våre totaktsmotorer. Blandingsforhold 1:50 (2%).
- Hvis det ikke er mulig å få tak i HUSQVARNA totaktsolje, kan man bruke annen totaktsolje av høy kvalitet som er beregnet for luftkjølte motorer. Kontakt forhandleren ved valg av olje. Blandingsforhold 1:33 (3%).
- Bruk aldri totaktsolje beregnet til vannkjølte påhengsmotorer, såkalt out-boardoil.
- Bruk aldri olje beregnet på firetaktsmotorer.

Bensin, litre	Totaktsolje, liter	
	2% (1:50)	3% (1:33)
5	0,10	0,15
10	0,20	0,30
15	0,30	0,45
20	0,40	0,60

Blanding

- Bensin og olje må alltid blandes i en ren beholder som er godkjent for bensin.
- Begynn alltid med å helle i halvparten av bensinen som skal blandes. Hell deretter i hele oljemengden. Bland (rist) brennstoffblandingen. Fyll på resten av bensinen.
- Bland (rist) brennstoffblandingen omhyggelig før den fylles over på maskinens brennstofftank.

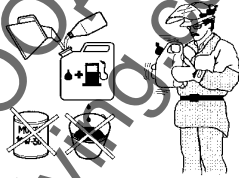

- Bland ikke drivstoff for mer enn maks. 1 månedens behov.
- Hvis maskinen ikke brukes over en lengre periode, skal brennstofftanken tømmes og rengjøres.



ADVARSEL: Lyddemperen blir meget varm både ved bruk og etter stans. Dette gjelder også ved tomgangskjøring. Vær oppmerksom på brannfaren, spesielt ved håndtering i nærheten av brannfarlige stoffer og/eller gasser.

HÅNDTERING AV BRENNSTOFF

Fylling av brennstoff



⚠ ADVARSEL: Følgende forholdsregler reduserer brannfaren:
Det må ikke røykes eller plasseres varme objekter i nærheten av brennstoffet.
Fyll aldri brennstoff med motoren i gang.
Stans motoren og la den avkjøles noen minutter før brennstoff fylles på.
Åpne tanklokket sakte ved påfylling av brennstoff slik at et eventuelt overtrykk forsvinner sakte.
Trekk tanklokket godt til etter bruk.
Flytt alltid maskinen fra tankingsstedet før start.



Min. 3 m



- Tørk rent rundt tanklokket. Forurensninger i tankene fører til driftsforstyrrelser.
- Påse at brennstoffet er godt blandet ved å riste beholderen for tanken fylles.

START OG STOPP

Start og stopp



ADVARSEL! Løvblåseren må aldri startes hvis inspeksjonsluken ikke er stengt, er skadet eller ikke kan stenges. Gjelder ikke ved tilkoblet sugesett.

Kald motor

Brennstoffpumpe: Trykk på brennstoffpumpens ti ganger til brennstoff begynner å fylle blæren. Blæren behøver ikke å fylles helt.

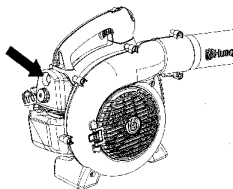

Choke: Sett den blå chokehendelen i lukket posisjon.

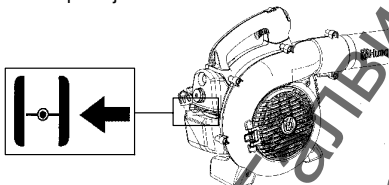

Start: Trykk maskinkroppen mot bakken med venstre hånd (**OBS!** Ikke med foten!).

Ta tak i starthåndtaket med høyre hånd. **DU MÅ IKKE trykke på gassregulatoren.** Dra langsomt ut startsnoren til du merker motstand (starthakene griper inn) og trekk deretter raskt og kraftig til.

ADVARSEL! Surr aldri startlinen rundt hånden.

Trekk i startsnoren inntil motoren forsøker å starte, men ikke trekk mer enn 3 ganger. Flytt choken til 1/2 posisjon og trekk i snoren til motoren starter og går. La motoren bli varm i omlag 10 sekunder; flytt så choken til CHOKE AV (åpen) posisjon.

MERK! Hvis motoren dør, setter du den blå chokehendelen tilbake i lukket posisjon og gjentar fremgangsmåten for å starte.

OBS! Dra ikke startsnoren helt ut og slipp heller ikke håndtaket fra helt utdratt stilling. Dette kan skade maskinen.

Varm motor

Hvis motoren er varm, trykker du inn og holder gassutløseren. Flytt choken til 1/2 posisjon. Trekk kraftig i startsnoren mens du trykker på gasspaken inntil motoren går. Flytt choken til CHOKE AV (åpen) posisjon.

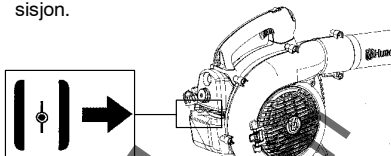

Stopp

For å stoppe maskinen, trykk og slipp maskinens stoppbryter (S). Bryteren vil automatisk gå tilbake til posisjon PÅ. Vent i 7 sekunder før du prøver å starte på nytt, slik at bryteren kan nullstille seg.

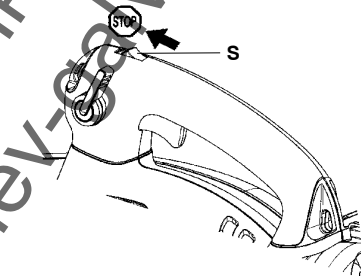

Blåse bort skrot på bakken

Montering av rør og munnstykke

ADVARSEL! Ved montering av rør og munnstykke skal motoren være stoppet og stoppbryteren i stoppstilling.

Blåserøret (T) festes til apparatet med et slissesystem og låsebolt. Løse til rørets låsebolt når blåserøret (eller oppsamlingssposerør 125BV_X-SERIES) skal monteres eller demonteres (ikke fjern mutrene fra bolten). Juster slissen i blåseutgangen med stiften på røret og sett inn røret. Stram til rørets låsebolt.

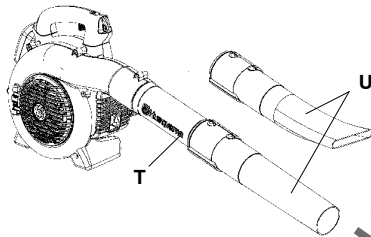

Dysen (L) monteres til blåserøret med en bajonettlås. Luften ledes gjennom blåserøret til dysen, hvor hastigheten på luftutgangen øker og luftstrømmens utgangsmønster formes for at effekten skal bli best mulig. Blåserørets lengde kan justeres ved å vri dysen mot venstre for å løse bajonettlåsen og la dysen gli til riktig posisjon. Vri dysen mot høyre til du føler et klikk som forteller at dysen er festet som den skal.

Blåsing

Før blåsing påbegynnes, tar du på deg verneutstyret som er oppgitt nedenfor.

ADVARSEL! Ved arbeid må nødvendig verneutstyr brukes:

1. Hørselsvern.
2. Øyebeskyttelse.
3. Godkjente vernehansker.
4. Pustebeskyttelse ved risiko for støv.



125BV_X-SERIES kan brukes med sele for ekstra komfort. Under arbeidet skal løvblåseren hektes fast i selet som henger over skuldrene, som vist på figuren.

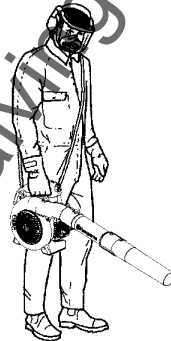

ADVARSEL! Rett aldri luftstrømmen mot mennesker eller dyr. Luften kan med høy hastighet føre med seg partikler som kan volde alvorlige skader. Spesielt hvis maskinen tidligere er brukt for oppsamling. Vær forsiktig, spesielt hvis venstre hånd blir brukt. Unngå all direkte kroppskontakt med området ved innsugningsdekselet. Hold smykker, løstsittende plagg eller plagg med løsthengende belter, slips, brikker osv. borte fra området ved innsugningsdekselet.

BRUK



ADVARSEL! Løvblåseren må aldri startes hvis inspeksjonsluken ikke er stengt, er skadet eller ikke kan stenges. Gjelder ikke ved tilkoblet sugesett.



ADVARSEL! Løvblåseren må ikke brukes i stiger eller på stillaser.

Start løvblåseren. Se "Start og stopp". Arbeid i henhold til følgende instruksjoner:

1. Blås aldri mot faste gjenstander, for eksempel vegger, store steiner, biler og gjerder.
2. Ved innerhjørner blåser du fra hjørnet og ut mot midten. Ellers kan gjenstander fly opp i ansiktet og forårsake alvorlige øyenskader.
3. Flett aldri luftstrømmen mot ømtålige planter.

Standarddyse

Standarddysen (V) følger med 125B, 125BX-SERIES og 125BVX-SERIES. Når du trenger mer nøyaktighet og høyere luftstrømkonsentrasjon, kan du bruke standarddysen.

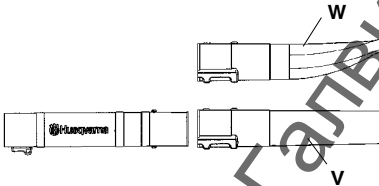

Høyhastighetsdyse

Høyhastighetsdysen (W) er et tilbehør for blåseren (følger med 125BX-SERIES and 125BVX-SERIES). Når du trenger en bredere luftstrøm og større lufthastighet, bruk høyhastighetsdysen.

Suge opp skrot fra bakken (125BX-SERIES og 125BVX-SERIES)

Montere oppsamlingssekken med ulike innsugsrør

Sugeenheten er et tilbehør (følger med 125BVX-SERIES).



ADVARSEL! Ved montering av rør og munnstykke skal motoren være stoppet og stoppbryteren i stoppstilling.

1. Åpne oppsamlingssekken. Sett røret på oppsamlingssekken inn på innsugingsinngangen i posen for å tilpasse det til innsugningsåpningen i posen som vist. Påse at elastikken sitter i fordyrpingen. Lukk glidelåsen på posen.
2. Fjern blåserøret og sett på røret til oppsamlingssekken. Stram til rørets låsebolt. Fest bæreremmen til løkkene på oppsamlingssekken.
3. Plasser pilene på det nedre sugerøret og det øvre sugerøret mot hverandre. Skyv det nedre sugerøret inn i det øvre sugerøret til det nedre sugerøret sitter som det skal inni det øvre sugerøret (omlag 7 cm). Fest de to rørene permanent til hverandre ved hjelp av vedlagte skruer.
4. Stikk en skrutrekker inn under kanten på dekselet på motsatt side av hengslene for å åpne dekselet på siden av blåseren (vist med pil på innsugningsdekselet).
5. Trykk sugerørene inn på den store åpningen på undersiden av blåseren og juster låsestiftene over slissene i røret. Vri på det til bajonettlåsen klikker på plass (låsesymbolene  står mot hverandre).

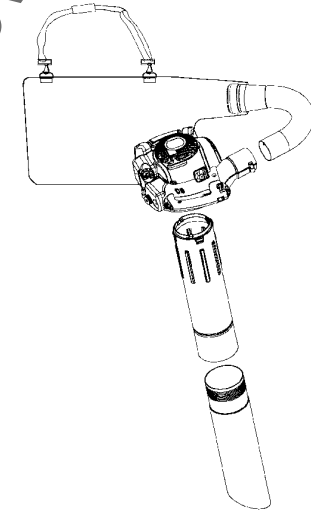

BRUK

Suging

Før sugingen påbegynnes, tar du på deg verneutstyret som er oppgitt nedenfor.

ADVARSEL! Ved arbeid må nødvendig verneutstyr brukes:

1. Hørselsvern.
2. Øyebeskyttelse.
3. Godkjente vernehansker.
4. Pustebeskyttelse ved risiko for støv.



Under arbeidet skal oppsamlingssekken hektes fast i selene som henger over skuldrene, som vist på figuren.



ADVARSEL! Kontroller alltid før start at oppsamlingssekken er hel. Bruk aldri en slitt sekk pga risikoen for skade fra gjenstander som blir slengt ut. Vær forsiktig, spesielt hvis venstre hånd blir brukt. Unngå at kroppen kommer i direkte kontakt med eksosutløpsområdet.

ADVARSEL! Løvblåseren må aldri startes hvis inspeksjonsluken ikke er stengt, er skadet eller ikke kan stenges. Gjelder ikke ved tilkoblet sugesett.

ADVARSEL! Løvblåseren må ikke brukes i stiger eller på stillaser.

Start løvblåseren. Se "Start og stopp". Arbeid i henhold til følgende instruksjoner:

1. Ikke sug opp store gjenstander som kan skade viften, for eksempel trebiter, bokser eller deler av ståltråd o.l.
2. Ikke støt sugerøret mot bakken.
3. Sekken tømmes ved hjelp av glidelåsen på siden av sekken.

Sikkerhet for vedlikehold

Eieren er ansvarlig for at alt nødvendig vedlikehold utføres som beskrevet i brukerhåndboken. Eieren er ansvarlig for at all nødvendig vedlikehold utføres som beskrevet i brukerhåndboken.

Forgasser

Ditt Husqvarna – produkt er konstruert og produsert ifølge spesifikasjoner som reduserer de skadelige avgassene. Når motoren har brukt 8–10 tanker brennstoff er motoren kjørt inn. For å sikre at den fungerer best mulig og avgir så lite skadelige avgasser som mulig etter innkjøringsperioden, la din forhandler/serviceverksted (som har adgang til turtallsmåler) justere forgasseren.

Funksjon



- Via gassregulatoren styrer forgasseren motorens turtall. I forgasseren blandes luft/brennstoff. Denne luft/ brennstoffblandingen er justerbar.
- T –skruen (X) regulerer gassregulatorens stilling på tomgang. Hvis T –skruen skrues med klokken, får man høyere tomgangsturtall, og skrues den mot klokken, får man lavere tomgangsturtall.

Grunninnstilling

- Ved prøvekjøring på fabrikk grunninnstillingen for gasseren. Grunninnstillingen er fetere enn normal innstilling og skal beholdes de første timene maskinen er i drift. Deretter skal forgasseren finjusteres. Finjusteringen må foretas av en fagkyndig person.

Anbefalt tomgangsturtall:

Se kapitlet Tekniske data.

Anbefalt maks. rusesturtall: Se kapitlet Tekniske data.

Sluttinnstilling av tomgangsturtallet T

Juster tomgangsturtallet med tomgangsskruen T, hvis omjustering blir nødvendig. Et korrekt justert tomgangsturtall er oppnådd når motoren går jevnt hele tiden.

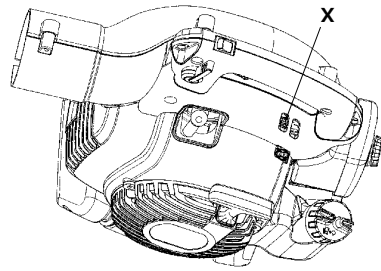

Lyddemper



Enkelte lyddempere er utstyrt med katalysator. Se "Tekniske data" for å få greie på om din maskin har katalysator.

Lyddemperen er utformet for å dempe lydnivået og for å føre avgassene bort fra brukeren. Avgassene er varme og kan inneholde gnister som kan forårsake brann dersom avgassene rettes mot et tørt og brennbart materiale.

Enkelte lyddempere er utstyrt med et spesielt gnistfangernett (Y). Hvis maskinen din har et slikt nett, bør det rengjøres regelmessig. For å komme til skjermen, fjern dekslet over utgangen fremme på lyddemperen. Bruk en stålborste for å rengjøre skjermen. På lyddempere uten katalysator bør nettet rengjøres og eventuelt byttes en gang pr. uke. På katalysatorlyddempere skal nettet kontrolleres og eventuelt rengjøres en gang pr. måned. Ved evt. skader på nettet skal det skiftes ut. Hvis nettet ofte er tettet igjen, kan dette være et tegn på at katalysatorens funksjon er nedsatt. Kontakt din forhandler for kontroll. Maskinen overoppheves hvis nettet er tett, med skader på sylinder og stempel som følge.

OBS! Bruk aldri maskinen med en lyddemper som er i dårlig stand.

VEDLIKEHOLD

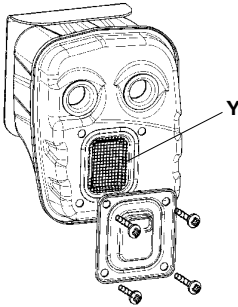

ADVARSEL: Lyddemperen blir meget varm både under bruk og etter stopp. Dette gjelder også tomgangskjøring. Berøring kan gi brannskader på huden. Vær oppmerksom på brannfaren!

ADVARSEL: Husk at: Motorens avgasser inneholder karbonmonoksid som kan forårsake karbonmonoksidforgiftning. Start eller kjøør derfor aldri maskinen innendørs, eller der det er dårlig luftsirkulasjon. Motorens avgasser er varme og kan inneholde gnister som kan forårsake brann. Start derfor aldri maskinen innendørs eller i nærheten av lettantennelig materiale!

ADVARSEL: Lyddemperen inneholder kjemikalier som kan være kreftfremkallende. Unngå kontakt med disse elementene dersom lyddemperen blir skadd.

Kjølesystem

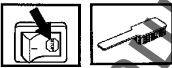

Motoren er utstyrt med et kjølesystem.

Kjølesystemet består av:

1. Luftinntak / startapparatet (Z).
2. Viftevinger på svinghjul (AA).
3. Kjøleflenser på sylindren (BB).
4. Sylinderdeksel (leder kjøleluften mot sylindren).

Rengjør de tilgjengelige delene av kjølesystemet med en børste en gang per uke, ved vanskelige forhold oftere.

Med et skittent eller tett kjølesystem blir maskinen overopphetet, noe som resulterer i skader på sylinder og kolv.

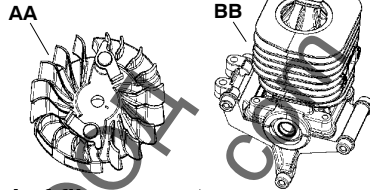
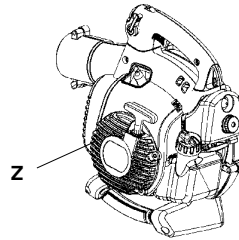

Luftfilter



Luftfilteret (CC) må rengjøres regelmessig for støv og smuss for å unngå:

- Forgasserforstyrrelser
- Startproblemer
- Dårligere effekt
- Unødvendig slitasje på motorens deler
- Unormalt høyt brennstofforbruk
- Høyere innhold av skadelige avgasser

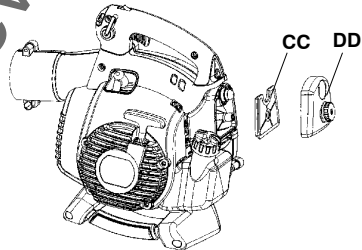

Rengjør luftfilteret etter 25 timers drift, oftere hvis maskinen brukes under forhold med usedvanlig mye støv.

Rengjøring av luftfilteret

Demonter luftfilterdekslet (DD) og ta ut filteret. Vask det rent i varmt såpevann. Se etter at filteret er tørt før det monteres igjen. Et filter som har vært mye brukt kan aldri bli fullstendig rent. Derfor må det skiftes med jevne mellomrom.

OBS! Et skadet luftfilter må alltid skiftes.

Tennplugg



Tennpluggens stand påvirkes av:

- Feil innstilt forgasser.
- En feilaktig oljeblanding i brenselet (for mye, eller feilaktig olje).
- Tilsusset luftfilter.

Disse faktorene gir belegg på tennpluggenes elektroder og kan forårsake driftsforstyrrelser og startvansker. Hvis maskinens effekt er for lav, maskinen er vanskelig å starte eller tomgangen er urolig: kontroller alltid tennpluggen først før andre tiltak iverksettes. Hvis tennpluggen har mye belegg, rengjøres den, og kontroller samtidig at elektrodeavstanden er 0,6 mm. Tennpluggen bør skiftes etter omtrent en måneds drift eller om nødvendig tidligere.

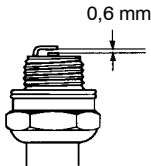

OBS! Bruk alltid anbefalt type tennplugg! Feil tennplugg kan ødelegge stempel/sylindrer. Påse at tennpluggen har såkalt radiostøyfilter.

Vedlikeholdsskjema

Nedenfor følger noen allmenne vedlikeholdsinstruksjoner.

Daglig tilsyn

- Rengjør løvblåseren utvendig.
- Kontroller at den justerbare hastighetskontrollen og gass-håndtaket fungerer på en sikker måte. Skift ut skadde deler.
- Kontroller at stoppbyteren fungerer. Skift det hvis det er nødvendig.
- Rengjør luftfilteret. Skift det hvis det er nødvendig.
- 125BX-SERIES og 125BVX-SERIES: Kontroller at innsugningsdekslet kan låses i stengt stilling. Kontroller nøye at viftehjulet er rent. Spesielt hvis det tidligere er brukt til oppsamling (suging).
- Kontroller at muttere og skruer er trukket ordentlig til.
- Kontroller at samtlige deksler ikke har sprekker. Skift ut skadde deler.
- 125BX-SERIES og 125BVX-SERIES: Kontroller at oppsamlingssekken er hel og at glidelåsen fungerer. Skift det hvis det er nødvendig.

Weekly maintenance

- Kontroller startapparatet, snoren og reurfjæren. Skift ut skadde deler.
- Kontroller at luftinntaket ved startapparatet ikke er tettet igjen.
- Rengjør tennpluggen utvendig. Demonter den og kontroller elektrodeavstanden. Juster avstanden til 0,6 mm eller bytt tennplugg (Champion RCJ-8Y).
- Rengjør viftevingene på svinghjulet.
- Rengjør eller skift lydtemperens gnistfangernett (gjelder ikke katalysatorlyddemper).
- Rengjør forgasserområdet.
- Rengjør luftfilteret.

Månedlig tilsyn

- Skyll bensintanken med ren bensin. Bensinen som brukes til skylling skal tas hånd om.
- Rengjør forgasseren utvendig og området rundt.
- Rengjør viftevingene på svinghjulet og området rundt.
- Kontroller brennstoffilteret og brennstoffslangen, bytt om nødvendig.
- Kontroller alle kabler og tilkoblinger. Bytt tennplugg (Champion RCJ-8Y). Bytt luftfilteret.

TEKNISKE DATA

Tekniske data

	125B	125BX-SERIES	125BVX-SERIES
Motor			
Sylindervolum, cm ³	28	28	28
Sylinderdiameter, mm	35	35	35
Slaglengde, mm	28,7	28,7	28,7
Tomgangsturtall, o/min	2800–3200	2800–3200	2800–3200
Maksturtall ved blåsing, o/min	8600	8600	8600
Maksturtall ved suging, o/min	--	7500	7500
Maks. motoreffekt ifølge ISO 8893, kW/ o/min	0,8	0,8	0,8
Katalysatorlyddemper	Ja	Ja	Ja

Tenningsystem

Tennplugg	Champion	Champion	Champion
	RCJ-6Y	RCJ-6Y	RCJ-6Y
Elektrodeavstand, mm	0,6	0,6	0,6

Brennstoff-/smøresystem

Volum bensintank, liter

0,5 0,5 0,5

Vekt

Vekt uten brennstoff, skjæreutstyr og vern, kg

4,3 4,4 4,4

Støyutslipp

(se anm. 1)

Lydeffektnivå, mål dB(A)

106 106 106

Lydeffektnivå, garantert L_{WA} dB(A)

107 107 107

Lydnivåer

(se anm. 2)

Ekvivalent lydtrykksnivå ved brukerens øre, målt etter ISO 22868, dB(A)

Utstyrt med blåserør og dyse (original)

94 99 99

Utstyrt med sugerør (original)

-- 99 99

Vibrasjonsnivåer

(se Anm. 3)

Ekvivalente vibrasjonsnivåer (a_{h_{v,eq}}) i håndtak, målt i henhold til ISO 22867, m/s²

Utstyrt med blåserør og dyse (original), høyre

8,3 8,3 8,3

Utstyrt med sugerør (original), venstre/høyre

-- 6,4/8,3 6,4/8,3

Anm. 1: Utslipp av støy til omgivelsene målt som lydeffekt (L_{WA}) ifølge EF-direktiv 2000/14/EC. Rapporterte lydeffektnivåer for maskinen er målt med det originale skjæreutstyret som gir høyest nivå. Forskjellen mellom garantert og målt lydeffekt er at garantert lydeffekt også omfatter spredning i måleresultatet og variasjoner mellom forskjellige maskiner av samme modell, i henhold til direktivet 2000/14/EC.

Anm. 2: Rapporterte data for ekvivalent lydtrykksnivå for maskinen har en typisk statistisk spredning (standard avvik) på 1 dB(A).

Anm. 3: Rapporterte data for ekvivalent vibrasjonsnivå har en typisk statistisk spredning (standard avvik) på 1 m/s².

Vifte	125B	125BX-SERIES	125BVX-SERIES
Type	Radialvifte	Radialvifte	Radialvifte
Maks lufthastighet, m/s (km/t), standarddyse	60 (217)	60 (217)	60 (217)
Maks lufthastighet, m/s (km/t), høyhastighetsdyse*	76 (273)	76 (273)	76 (273)
Luftvolumstrøm ved blåsing, m ³ /t	722	722	722
Luftvolumstrøm ved suging, m ³ /t	--	756	756

*fåes som tilbehør til enkelte modeller

TEKNISKE DATA

Modell 125B, 125B_X-SERIES, 125BV_X-SERIES	
Godkjent tilbehør	Art.nr.
Enhet for rengjøring av avløp og grøft	952 711 918

Modell 125B_X-SERIES, 125BV_X-SERIES	
Godkjent tilbehør	Art.nr.
Sugeanordning med oppsamlings	952 711 913

Modell 125B	
Godkjent tilbehør	Art.nr.
Høyhastighetsdyse	545 119 501

ERKLÆRING OM SAMSVAR

EC-erklæring om samsvar (Gjelder kun Europa)

Vi, **Husqvarna AB, SE-561 82 Huskvarna, Sverige**, tlf: +46-36-146500, som autorisert representant i samfunnet, forsikrer dermed at **hageblåser/stovsuger modell Husqvarna modell 125B, 125B_X-SERIES og 125BV_X-SERIES** fra 2009 års serienummer og fremover (året oppgis i klartekst på typeskiltet pluss et etterfølgende serienummer), tilsvarer forskriftene i **RÅDSDIREKTIV**:

av 17. mai 2006 "angående maskiner" **2006/42/EC**.

av 15. desember 2004 "angående elektromagnetisk kompatibilitet" **2004/108/EC**, samt nå gjeldende tillegg.

av 8. mai 2000 "angående utslipp av støy til omgivelsene" **2000/14/EC**, tillegg V. For informasjon angående støyutslippene, se kapitlet Tekniske data.

Følgende standarder er blitt tillempt: **EN ISO 12100-1/A1:2009, EN ISO 12100-2/A1:2009, CISPR 12:2007**.

SMP Svensk Maskinprovning AB, Fyrisborgsgatan 3, SE-754 50 Uppsala, Sverige, har utført frivillig typekontroll for Husqvarna AB. Sertifikatene har nummer: **SEC/09/2022**.

09-11-15



Ronnie E. Goldman, Teknisk direktør
Autorisert representant for Husqvarna AB og
ansvarlig for teknisk dokumentasjon

INDICE

Indice	
Introduzione	121
Spiegazione dei simboli	122
Norme di sicurezza	123
Descrizione	125
Operazioni con il carburante	130
Avviamento e Arresto	132
Uso	133
Manutenzione	136
Caratteristiche tecniche	139

Prima dell'avviamento osservare quanto segue:

La Husqvarna AB procede costantemente allo sviluppo dei propri prodotti e si riserva quindi il diritto di apportare, senza alcun preavviso, modifiche riguardanti fra l'altro la forma e l'aspetto esteriore. Una lunga esposizione al rumore può comportare lesioni permanenti all'udito. Usare quindi sempre cuffie di protezione omologate. Il presente manuale descrive le operazioni di uso e manutenzione della spazzafoglie, la cura giornaliera a cui va sottoposto. Sono descritte inoltre anche le misure e gli accorgimenti per ridurre il rischio durante l'uso e il funzionamento dei dispositivi di sicurezza.

Osservare che il capitolo dedicato alla sicurezza deve essere letto da chiunque si appresti ad usare la spazzafoglie. Questo manuale è destinato a chi non ha le cognizioni tecniche per la ricerca guasti, gli interventi di servizio e di riparazione più impegnativi sullo spazzafoglie. Sia in questo manuale che sullo spazzafoglie sono riportati simboli e segnali di sicurezza secondo quanto indicato a pagina 4. Qualora risultino illeggibili o deformati, vanno sostituiti immediatamente. Osservare che alcuni simboli sono impressi nei dettagli della scocca della macchina.

La spazzafoglie viene utilizzata per spazzare foglie e altro sporco dal terreno. Durante l'esercizio l'operatore deve rimanere a terra.

 **AVVERTENZA! Non modificare per nessun motivo la macchina senza previa autorizzazione del fabbricante. Utilizzare sempre accessori originali. Modifiche e/o accessori non autorizzati possono causare seri danni o la morte del conducente o di altre persone.**

SIMBOLOGIA

Símbolo	Descrizione	Collocazione		Símbolo	Descrizione	Collocazione	
		Spazzafoglie	Istruzioni per l'uso			Spazzafoglie	Istruzioni per l'uso
	Le operazioni di controllo e/o manutenzione devono essere eseguite solo dopo aver spento il motore e aver scollegato la candela di accensione.		X		Il conducente della spazzafoglie deve controllare che non vi siano persone od animali in un raggio di 15 metri. Anche più conducenti che lavorino contemporaneamente nello stesso luogo devono mantenere tra loro una distanza di sicurezza non inferiore a 15 metri.		X
	Necessaria la pulizia regolare.		X				X
	Usare occhiali o visiera di protezione.		X		Avia		X
	Usare occhiali o visiera di protezione, cuffie auricolari, e mascherina in presenza di polvere.	X	X		Rifornimento carburante		X
	AVVERTENZA! Se usata in modo inopportuno la spazzafoglie può essere pericolosa e causare lesioni anche mortali.	X	X		Pulsante di arresto		X
	Prima di usare la macchina, leggere attentamente e per intero le istruzioni per l'uso e accertarsi di averne compreso il contenuto.	X	X		Istruzioni per l'apertura dello sportello di ispezione.		X
		X	X		Il presente prodotto è conforme alle vigenti direttive CEE.		X
	AVVERTENZA! Controllare che lo sportello di ispezione sia ben chiuso e che il tubo di aspirazione sia montato correttamente. Non toccare mai la pala della ventola.	X	X		Livello di pressione acustica misurato ad una distanza di 7,5 metri.		X
	Utilizzare sempre guanti protettivi omologati.	X	X		Emissioni di rumore nell'ambiente in base alla direttiva della Comunità Europea. L'emissione della macchina è indicata al capitolo "Caratteristiche tecniche" e sulla decalcomania.		X
	AVVERTENZA! La spazzafoglie può urtare violentemente oggetti che possono rimbalzare, causando seri danni agli occhi.	X	X	I restanti simboli/decalcomanie riguardano particolari requisiti necessari per ottenere la certificazione in alcuni mercati.			

NORME DI SICUREZZA

AVVERTENZA! Questa macchina genera un campo elettromagnetico durante il funzionamento che in determinate circostanze può interferire con impianti medici attivi o passivi. Per ridurre il rischio di gravi lesioni personali o mortali, i portatori di tali impianti devono consultare il proprio medico e il relativo produttore prima di utilizzare la macchina.

Abbigliamento Protettivo

Durante le operazioni con la spazzafoglie, indossare sempre abbigliamento protettivo omologato:

1. Cuffie auricolari protettive omologate.
2. Occhiali protettivi o visiera omologati.
3. Guanti protettivi omologati.
4. Stivali o scarponi con suola anti-scivolo.
5. Mascherina in presenza di polvere.

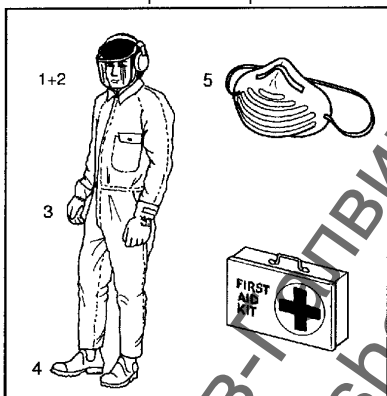

Personale

Prima di utilizzare la spazzafoglie:

- Leggere attentamente il presente manuale di istruzioni.
- Indossare un abbigliamento adeguato, evitando scarpe, collane o capelli sciolti che possano essere afferrati dalla macchina.
- Non usare la macchina in caso di stanchezza, in stato di ebbrezza o sotto l'effetto di droghe e medicinali.
- La macchina va usata solo da persone adulte.
- Tenere sempre a portata di mano la cassetta di pronto soccorso.

Sicurezza con il carburante

AVVERTENZA! Maneggiare il carburante con cautela:

1. Il liquido e i vapori sono velenosi.
2. Il carburante può causare irritazioni cutanee.
3. Il carburante è altamente infiammabile.

Per il carburante valgono precise disposizioni di sicurezza. Si rimanda alla voce "Operazioni con il carburante".

Marmitta

La marmitta ha il compito di ammortizzare il livello di rumore e di dirigere i gas di scarico in modo che non investano l'operatore. La marmitta con catalizzatore, inoltre, riduce le sostanze nocive nei gas di scarico.

AVVERTENZA! La marmitta catalitica si riscalda molto durante l'esercizio, anche con il motore al minimo, e rimane calda dopo aver spento il motore. Evitare il contatto. Pericolo di ustioni. Pericolo di incendio.

AVVERTENZA! I gas di scarico del motore sono molto caldi e possono contenere scintille che potrebbero causare incendi. Non accendere mai la macchina in ambienti chiusi oppure vicino a materiale infiammabile.

Dispositivi di sicurezza

AVVERTENZA! Non usare mai la spazzafoglie se i dispositivi di sicurezza o le protezioni sono difettosi.

Per la prevenzione di infortuni la spazzafoglie è stata dotata di alcuni dispositivi di sicurezza e protezione.

Questi vanno sottoposti a controllo e manutenzione periodica. Gli interventi e gli intervalli sono descritti alla voce "Manutenzione".

NORME DI SICUREZZA

Sicurezza durante l'uso

- Questo soffiatore/aspiratore da giardino è progettato esclusivamente per soffiare o aspirare foglie e detriti dal terreno.
- Non vi devono essere persone non autorizzate od animali in un raggio di 15 metri dall'area di esercizio della macchina.
- La soffiatore può urtare violentemente oggetti che possono rimbalzare, causando seri danni agli occhi.
- Non rivolgere il getto d'aria verso persone o animali.
- Spengere il motore prima di montare qualsiasi dettaglio.
- Non usare la macchina senza le protezioni accuratamente montate.
- Per evitare l'inalazione di gas di scarico nocivi, non usare la spazzafoglie al chiuso.
- Non fare mai rifornimento con il motore acceso. Spostarsi di almeno 3 metri dalla posizione in cui si è rifornito il motore.
- Durante l'esercizio e per un certo periodo dopo aver spento la spazzafoglie, la marmitta catalitica è molto calda, anche se la macchina funziona a regime minimo. Sussiste pericolo di ustioni, specialmente quando si opera vicino alla marmitta o ai gas di scarico.
- Particolare attenzione in caso di uso con la sinistra. Evitare il contatto diretto dell'area della copertura della presa d'aria con il corpo. Tenere lontano dall'area della copertura della presa d'aria gioielli, abiti larghi, o abiti con lacci, cinghie o inserti pendenti.
- Non utilizzare la spazzafoglie su scale o ponteggi.
- Mettere in sicurezza la macchina durante il trasporto.

Altre disposizioni

- Non usare la spazzafoglie durante quelle ore quando possa disturbare eventuali vicini, secondo le disposizioni di legge. Un normale orario di utilizzo dalle 09.00 alle 22.00, dal lunedì al venerdì.
- Non accelerare inutilmente.
- Prima dell'uso controllare la spazzafoglie, in particolare la marmitta, il collettore di aspirazione e il filtro dell'aria.
- Distaccare gli eventuali rifiuti con una granaia o un rastrello.
- In presenza di polvere eccessiva, umidificare leggermente l'area da pulire oppure usare il gruppo accessorio per acqua.
- Risparmiare acqua usando la spazzafoglie invece di lavare con acqua corrente, nelle gronde, sulle facciate, nei parchi e nei giardini.
- Attenzione ai bambini, agli animali, alle finestre aperte e alle auto appena lavate. Allontanare lo sporco in modo sicuro.
- Usare tubo ed ugelo in modo da convogliare l'aria il più possibile vicino al terreno.
- Al termine raccogliere lo sporco in una pattumiera.

DESCRIZIONE

La spazzafoglie

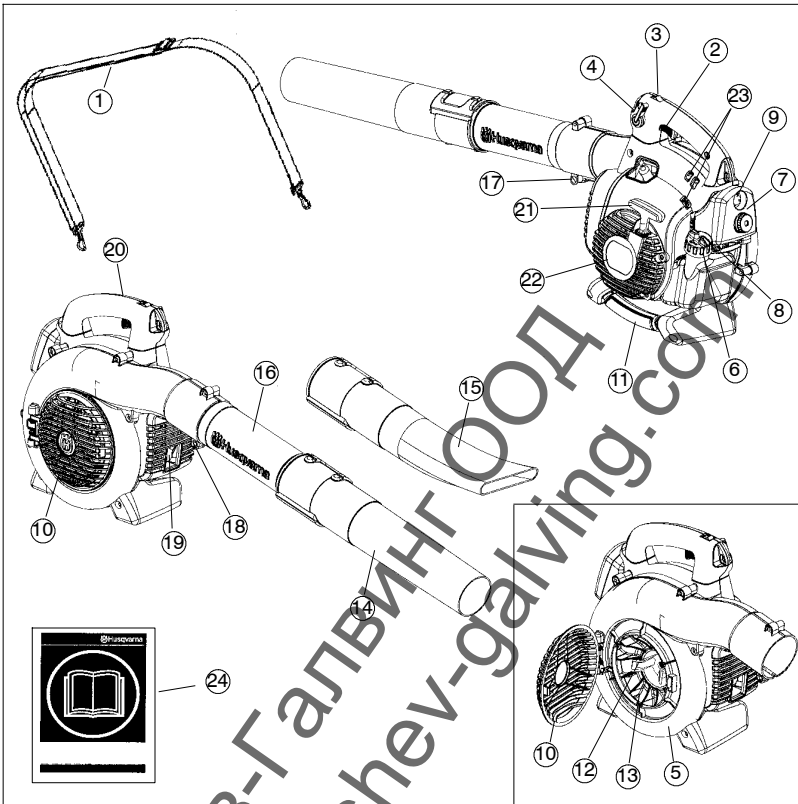

1. Imbracatura a briglie (125BVX-SERIES)
2. Comando del gas
3. Contatto di arresto
4. Comando variabile della velocità
5. Coperchio della ventola
6. Tappo del serbatoio del carburante
7. Filtro dell'aria
8. Comando valvola dell'aria
9. Pompa carburante
10. Copertura della presa d'aria
11. Maniglia aspiratore (125BX-SERIES e 125BVX-SERIES)
12. Lame (125BX-SERIES e 125BVX-SERIES)
13. Pala della ventola
14. Ugello standard
15. Ugello ad alta velocità (125BX-SERIES e 125BVX-SERIES)
16. Tubo soffiatore
17. Bullone sul morsetto del tubo
18. Dado sul morsetto del tubo
19. Marmitta
20. Cavo di messa a terra
21. Maniglia di avviamento
22. Dispositivo di avviamento
23. Regolazione del carburatore
24. Istruzioni per l'uso

DESCRIZIONE

Accessori (125B_X-SERIES e 125BV_X-SERIES)

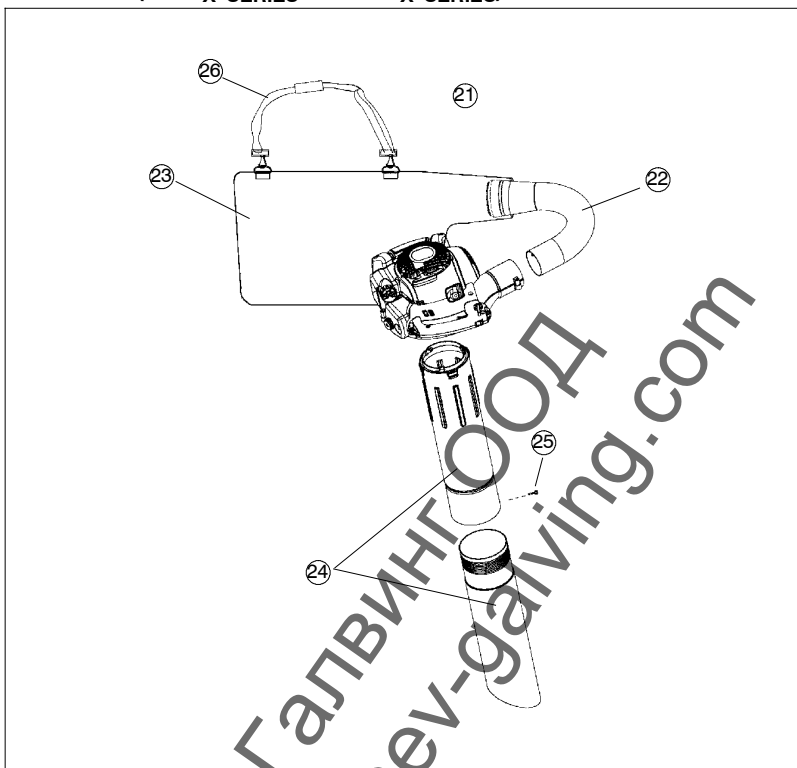

- 21. Gruppo di aspirazione e raccolta comprendente gli elementi 22-26 seguenti
- 22. Tubo del sacco di raccolta
- 23. Sacco di raccolta
- 24. Tubo di aspirazione in due pezzi
- 25. Vite
- 26. Imbracatura a briglie

DESCRIZIONE

Dispositivi di sicurezza

In questo capitolo sono presentati i dispositivi di sicurezza della spazzafoglie, la loro funzione e come effettuare il controllo e la manutenzione per assicurarne il corretto funzionamento.

Interruttore di arresto

- Per spegnere il motore usare l'interruttore di arresto (A).

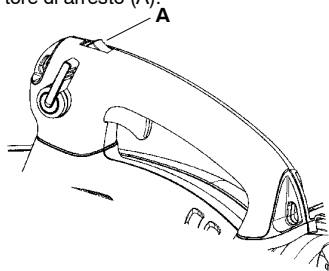

Marmitta

- La marmitta ha il compito di ammortizzare il livello di rumore e di dirigere i gas di scarico in modo che non investano l'operatore. La marmitta con catalizzatore, inoltre, riduce le sostanze nocive nei gas di scarico.
- I gas di scarico sono caldi e possono contenere scintille, che possono provocare incendi.
- In paesi a clima caldo e secco, il pericolo di incendi è considerevole. Abbiamo perciò dotato le marmitte di alcune versioni con retina parascintille (B). Controllare se la spazzafoglie in vostro possesso è dotata di tale dispositivo. Vede la sezione Manutenzione.

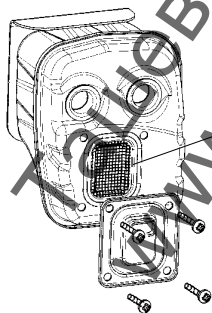

AVVERTENZA! Durante l'esercizio e per un certo periodo dopo aver spento la spazzafoglie, la marmitta è molto calda. Evitare il contatto con la marmitta, se è calda. Pericolo di ustioni.

Altri dispositivi

Acceleratore

- L'acceleratore (C) consente di regolare il regime di giri e la potenza del motore.

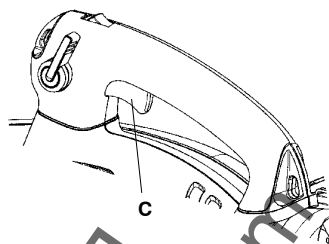

Comando variabile della velocità

- Il comando variabile della velocità (D) è progettato per consentire la regolazione della velocità desiderata solo durante l'uso del soffiatore.

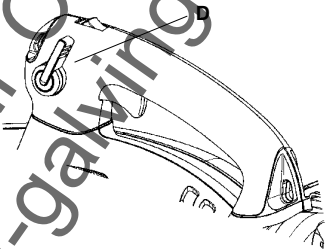

- Per evitare di causare danni all'unità, NON cercare di usare il comando di velocità variabile durante l'uso come aspirazione.

Coperchio della ventola

- Il coperchio (E) e la ventola (F) assicurano un sufficiente flusso di aria attraverso la spazzafoglie.

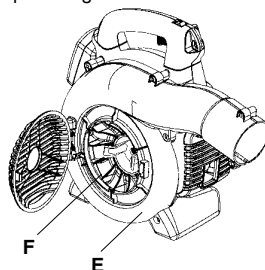

DESCRIZIONE

Filo di terra

- Il filo di terra (G) reduce l'aumento di energia statica durante il funzionamento in condizioni secche.

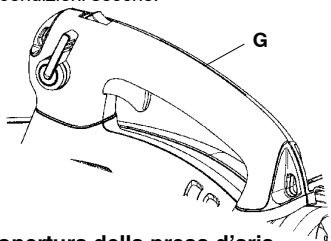

Copertura della presa d'aria

- Sul lato dell'alloggiamento della ventola si trova la copertura della presa d'aria (H). L'apertura di questa copertura consente di accedere alla girante per operazioni di pulizia e controllo (solo 125B_X-SERIES e 125BV_X-SERIES). Se si utilizza il tubo, deve essere montato nell'alloggiamento all'interno della copertura della presa d'aria. Per aprire la copertura della presa d'aria, sollevare il bordo mediante un utensile facendo leva dalla parte opposta rispetto alla cerniera (punto indicato da una freccia sulla copertura).

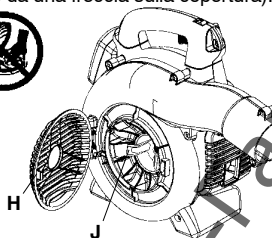

AVVERTENZA! Non mettere in moto con la copertura della presa d'aria aperto, se è danneggiato o se non si chiude. Ovviamente questo non vale se è montato il gruppo aspiratore.

Lame

(125B_X-SERIES e 125BV_X-SERIES)

- La ventola presenta due lame (J) per la triturazione di foglie e altro sporco prima che superi la sacco di raccolta durante l'aspirazione.

Tubo soffiatore e ugello

- Il tubo soffiatore (K) si installa con un sistema di incavi e perni. Per installare o rimuovere il tubo soffiatore (oppure il tubo del sacco di raccolta 125B_X-SERIES), allentare il bullone sul morsetto del tubo (senza rimuovere il dado dal bullone). Allineare l'incavo sull'uscita aria del soffiatore alla nervatura del tubo ed inserire il tubo. Stringere il bullone sul morsetto del tubo.
- L'ugello (L) si installa al tubo con un attacco a baionetta. L'aria viene incanalata attraverso il tubo all'ugello, dove la velocità di scarico dell'aria aumenta e dove si forma il modello di scarico del flusso che garantisce la migliore prestazione. La lunghezza del tubo del soffiatore può essere regolata ruotando l'ugello verso sinistra per liberare il montaggio a baionetta e facendo scorrere l'ugello nella posizione corretta. Ruotare l'ugello verso destra fino al clic per fissarlo di nuovo.



Dispositivo e maniglia di avviamento

- Lo starter (M) si trova sul lato del coperchio motore e si impegna nell'albero a manovella solo quando viene tirata la maniglia (N) dello starter.

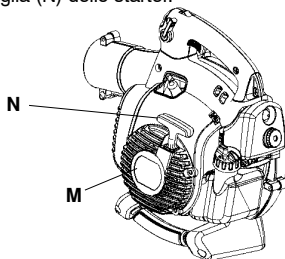

Rifornimento carburante

- Il tappo del serbatoio (O) è posto sulla retro del coperchio del motore e dotato di guarnizione per impedire perdite di carburante.

DESCRIZIONE

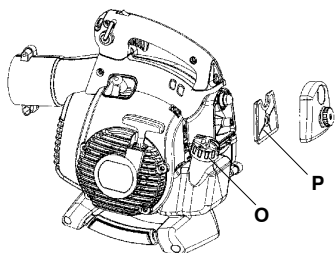

Filtro dell'aria

- Il filtro dell'aria (P) è costituito da una membrana in fibra montata su un telaio resiliente. Il filtro va pulito secondo precisi intervalli di tempo (veda la sezione Manutenzione), per impedire consumi inutili di carburante, perdite di potenza e olio alle candele.

Comando valvola dell'aria

- La valvola dell'aria (Q) si trova sotto il coperchio del filtro e deve essere usata ogni volta che il motore viene avviato a freddo.

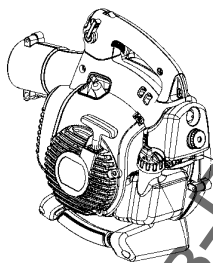

Regolazione del carburatore NON PER TUTTI I MODELLI

- Il carburatore è dotato di tre viti di regolazione:
 - Ugello del massimo
 - Ugello del minimo
 - Regime minimo
- Regolare il carburatore significa adeguare il motore alle condizioni climatiche locali, all'altitudine, alla benzina disponibile (veda la sezione Manutenzione).

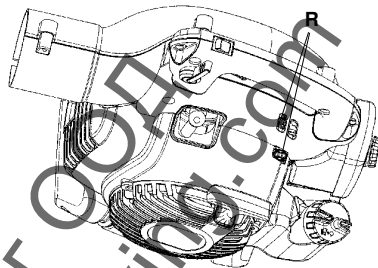

OPERAZIONI CON IL CARBURANTE

Carburante

N.B.! La macchina è dotata di motore a due tempi e deve sempre essere alimentata da miscela di olio per motori a due tempi e benzina. Per assicurare una corretta miscelazione misurare con cura la quantità d'olio da mescolare alla benzina. Se la quantità di carburante è limitata, anche un piccolo errore nella quantità d'olio influisce notevolmente sulla miscela.



AVVERTENZA! Il carburante va maneggiato con cautela. Tenere presenti i rischi d'incendio, esplosione e intossicazione in caso di aspirazione.

Benzina



N.B.! Utilizzare sempre una miscela di buona qualità (almeno 90 ottani). Usare nei casi in cui sia possibile una benzina ecologica, la cosiddetta benzina alchilata.

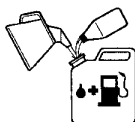

- Numero minimo di ottani raccomandato: 90. Se il motore viene alimentato con benzina con numero di ottani più basso batte in testa. Questo provoca un surriscaldamento ed eventuali gravi danni al motore.
- In caso di uso continuo ad alto regime si raccomanda una benzina ad alto numero di ottani.

Olio per motori a due tempi

- Per ottenere massime prestazioni e funzionamento usare olio a due tempi HUSQVARNA, concepito appositamente per i nostri motori a due tempi. Miscela 1:50 (2%).
- In assenza di olio HUSQVARNA usare altro olio per miscele per motori a due tempi raffreddati ad aria, di alta qualità. Per la scelta dell'olio consultare il rivenditore. Miscela al 1:33 (3%).
- Non usare mai olio per motori fuoribordo a due tempi raffreddati ad acqua.
- Non usare mai olio per motori a quattro tempi.

Benzina, litri	Olio per motori a due tempi, litri	
	2% (1:50)	3% (1:33)
5	0,10	0,15
10	0,20	0,30
15	0,30	0,45
20	0,40	0,60

Preparazione della miscela

- Preparare la miscela in recipiente pulito e a parte, omologato per la benzina.
- Iniziare con il versare metà della benzina da usare. Aggiungere tutto l'olio. Mescolare agitando. Versare la benzina rimanente.
- Mescolare (agitare) accuratamente prima di procedere al rifornimento.

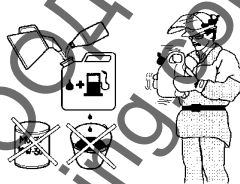

- Preparare una quantità di miscela necessaria al massimo per un mese.
- In caso di messaggio prolungato, vuotare e pulire il serbatoio del carburante.



AVVERTENZA! La marmitta è molto calda durante l'uso e subito dopo l'arresto del motore. Questo vale anche con il motore al minimo. Attenzione al pericolo di incendio, specialmente in presenza di materiali e/o gas infiammabili.

OPERAZIONI CON IL CARBURANTE

Rifornimento



AVVERTENZA! I seguenti accorgimenti diminuiscono il pericolo di incendio:

Non fumare o portare sorgenti di calore vicino al carburante.

Effettuare sempre il rifornimento a motore spento.

Spegnere il motore e lasciarlo raffreddare alcuni minuti prima del rifornimento.

Aprire il tappo del serbatoio con cautela, per eliminare eventuali sovrappressioni.

Dopo il rifornimento chiudere bene il tappo.

Spostare sempre la macchina dal luogo del rifornimento prima della messa in moto.

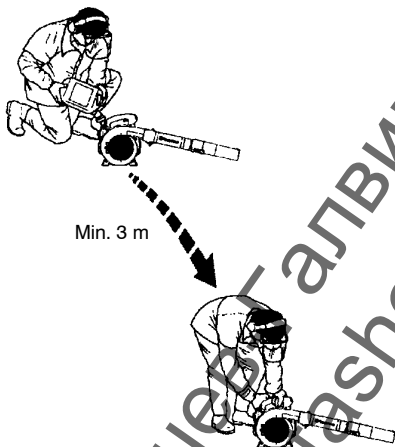

- Pulire tutt'intorno al tappo del serbatoio. La presenza d'impurità nel serbatoio può causare guasti.
- Agitare il contenitore della miscela prima di versarla nel serbatoio per assicurarsi che essa sia ben mescolata.

AVVIAMENTO E ARRESTO

Avviamento e arresto



AVVERTENZA! Non mettere in moto con la copertura della presa d'aria aperto, se è danneggiato o se non si chiude. Ovviamente questo non vale se è montato il gruppo aspiratore.

Motore a freddo

Pompa carburante: Premere per 10 volte la pompa carburante fino a quando la pompa comincia a riempirsi di carburante. Non è necessario che la pompa sia completamente piena.

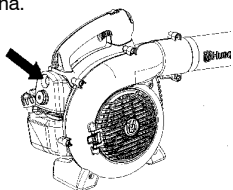

Aria: Spostare la leva della valvola dell'aria in posizione di chiuso.

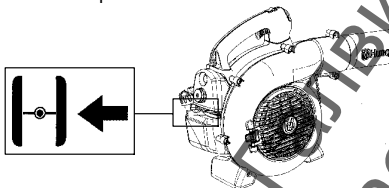

Avviamento: Premere il corpo della macchina contro il terreno con la mano sinistra (**NOTA!** Non con il piede). Afferrare saldamente la manopola di avviamento con la mano destra. **NON premere la leva di comando dell'aria.** Estrarre lentamente la cordicella fino a che non si avverte una leggera resistenza (i nottolini dell'avviamento si innestano); quindi tirare rapidamente e con decisione la cordicella.

AVVERTENZA! Non avvolgere mai la cordicella di avviamento attorno alla mano.

Tirare la cordicella per cercare di avviare il motore, ma non più di 3 volte. Spostare il diffusore di $\frac{1}{2}$ posizione e tirare la cordicella fino a quando il motore non si accende. Fare riscaldare il motore per circa 10 secondi; poi selezionare la posizione OFF CHOKE (aperta).

NOTA! Se il motore si spegne, riportare la leva della valvola dell'aria nella posizione chiusa e ripetere i passaggi dell'avviamento. **N.B.!** Non estrarre completamente la cordicella e non lasciare la maniglia di avviamento con la cordicella estratta. Questo potrebbe danneggiare la macchina.

Motore a caldo

Con il motore a caldo, premere e tenere premuta la leva di regolazione. Spostare il diffusore di $\frac{1}{2}$ posizione. Tirare con decisione la maniglia della corda dello starter fino ad accendere il motore. Selezionare la posizione OFF CHOKE (aperta).

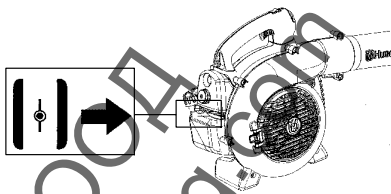

Arresto

Per fermare il motore, premere e rilasciare l'interruttore di arresto (S). L'interruttore torna automaticamente in posizione ON. Prima di riavviare l'unità, attendere 7 secondi per consentire il ripristino dell'interruttore.

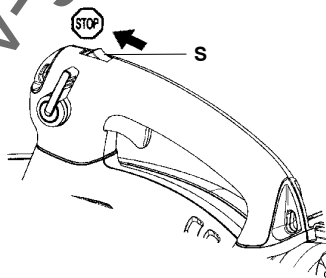

Spazzare il suolo

Montaggio di tubo e ugello

AVVERTENZA! Prima del montaggio controllare che il motore sia spento e il pulsante di arresto in posizione di "Stop".

Il tubo soffiatore (T) si installa con un sistema di incavi e perni. Per installare o rimuovere il tubo soffiatore (oppure il tubo del sacco di raccolta 125Bx-SERIES), allentare il bullone sul morsetto del tubo (senza rimuovere il dado dal bullone). Allineare l'incavo sull'uscita aria del soffiatore alla nervatura del tubo ed inserire il tubo. Stringere il bullone sul morsetto del tubo.

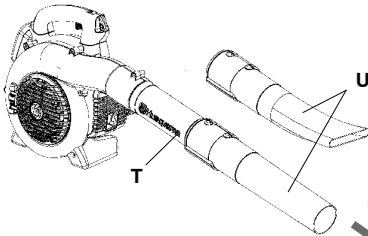

L'ugello (U) si installa al tubo con un attacco a baionetta. L'aria viene incanalata attraverso il tubo all'ugello, dove la velocità di scarico dell'aria aumenta e dove si forma il modello di scarico del flusso che garantisce la migliore prestazione. La lunghezza del tubo del soffiatore può essere regolata ruotando l'ugello verso sinistra per liberare il montaggio a baionetta e facendo scorrere l'ugello nella posizione corretta. Ruotare l'ugello verso destra fino al clic per fissarlo di nuovo.

Soffiaggio

Prima di cominciare a soffiare indossare l'abbigliamento di protezione secondo quanto segue:

AVVERTENZA! Durante le operazioni con la spazzafoglie, indossare sempre abbigliamento protettivo omologato:

1. Cuffie auricolari protettive.
2. Occhiali protettivi o visiera.
3. Guanti protettivi.
4. Mascherina in presenza di polvere.



Il modello 125Bx-SERIES può essere usato con un'imbracatura a briglie per maggiore comodità. Durante l'esercizio la spazzafoglie deve essere ben agganciata alle briglie, passate al di sopra della spalla come mostrato in figura.



AVVERTENZA! Non rivolgere il getto d'aria contro persone o animali. L'aria ad alta velocità contiene impurità che possono ferire, specialmente se la macchina in precedenza è stata usata come aspiratore. Particolare attenzione in caso di uso con la sinistra. Evitare il contatto diretto dell'area della copertura della presa d'aria con il corpo. Tenere lontano dall'area della copertura della presa d'aria gioielli, abiti larghi, o abiti con lacci, cinghie o inserti pendenti.

AVVERTENZA! Non mettere in moto con lo sportello di ispezione aperto, se è danneggiato o se non si chiude. Ovviamente questo non vale se è montato il gruppo aspiratore.

AVVERTENZA! Non utilizzare la spazzafoglie su scale o ponteggi.

Avviare lo spazzafoglie (veda la sezione "Avviamento ed Arresto"). Procedere come segue:

1. Non soffiare mai contro oggetti fissi, pareti, pietre, vetture e steccati.
2. Negli angoli interni soffiare dall'angolo verso il centro per evitare di sollevare oggetti contro il volto.
3. Non indirizzare il getto d'aria contro le piante più delicate.

Ugello standard

Un ugello standard (V) è incluso con i modelli 125B, 125B_X-SERIES e 125BV_X-SERIES. Utilizzare l'ugello standard quando si richiedono grande precisione ed una concentrazione elevata di aria

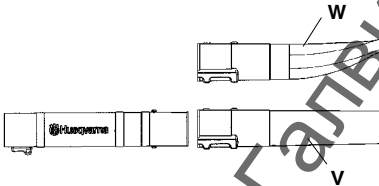

Ugello ad alta velocità

L'ugello ad alta velocità (W) è un accessorio del soffiatore (incluso nei modelli 125B_X-SERIES e 125BV_X-SERIES). Utilizzare l'ugello ad alta velocità (W) quando si desidera un flusso d'aria maggiore e una velocità superiore.

Aspirazione (125B_X-SERIES e 125BV_X-SERIES)

Montaggio di sacco di raccolta ai diversi tubi e aspiratore

Il dispositivo di aspirazione è un accessorio (incluso con i modelli 125BV_X-SERIES).

AVVERTENZA! Prima del montaggio controllare che il motore sia spento e il pulsante di arresto in posizione di "Stop".

1. Aprire il sacco di raccolta. Inserire il tubo passando dall'interno sacco e adattandolo all'apertura di aspirazione, come illustrato. Verificare che l'elastico sia alloggiato nella scanalatura. Chiudere la cerniera sul sacco.
2. Rimuovere il tubo del soffiatore e installare il tubo del sacco di raccolta. Stringere il bullone sul morsetto del tubo. Fissare la tracolla agli appositi ganci del sacco di raccolta.
3. Allineare le frecce sul tubo di aspirazione inferiore e superiore. Spingere il tubo di aspirazione inferiore nel tubo di aspirazione superiore fino a quando non è fissato correttamente (circa 7 cm). Agganciare sempre i due tubi servendosi della vite in dotazione.

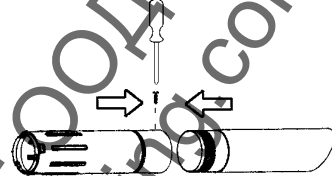

4. Aprire la copertura sul lato del soffiatore agendo con un cacciavite sul bordo opposto alla cerniera (punto indicato da una freccia sulla copertura).
5. Spingere i tubi nell'apertura grande sulla parte inferiore del soffiatore e allineare le linguette agli incavi del tubo. Ruotare il tubo fino a bloccare l'attacco a baionetta (i simboli dei lucchetti sono allineati).

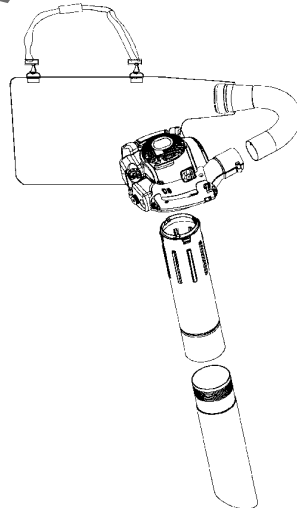

Aspirazione

Prima di cominciare a lavorare indossare l'abbigliamento di protezione secondo quanto segue:



AVVERTENZA! Durante le operazioni con la spazzafoglie, indossare sempre abbigliamento protettivo omologato:

1. Cuffie auricolari protettive.
2. Occhiali protettivi o visiera.
3. Guanti protettivi.
4. Mascherina in presenza di polvere.



Prima di azionare il soffiatore, il sacco di raccolta deve essere supportato dalla imbracatura a briglie. La imbracatura a briglie deve essere portata sopra la spalla, come illustrato nella figura.



AVVERTENZA! Controllare che il sacco sia integro e la cerniera chiusa prima di cominciare le operazioni. Se il sacco è rotto, possono uscire oggetti e causare lesioni anche gravi. Particolare attenzione in caso di uso con la sinistra. Evitare ogni contatto diretto con l'area del collettore di scarico.



AVVERTENZA! Non mettere in moto con lo sportello di ispezione aperto, se è danneggiato o se non si chiude. Ovviamente questo non vale se è montato il gruppo aspiratore.



AVVERTENZA! Non utilizzare la spazzafoglie su scale o ponteggi.

Avviare lo spazzafoglie (veda la sezione "Avviamento ed Arresto"). Procedere come segue:

1. Non aspirare oggetti grossi e pesanti che possano danneggiare la ventola, quali latine, pezzi di legno, spaghi e nastri di metallo.
2. Non battere con l'aspiratore contro il terreno.
3. Per vuotare il sacco aprire la cerniera laterale.

Sicurezza manutenzione

Il proprietario è responsabile dell'esecuzione delle operazioni di manutenzione raccomandate nel manuale dell'operatore. Staccare la candela prima di eseguire le operazioni di manutenzione, salvo per le regolazioni del carburatore.

Carburatore

Il vostro prodotto Husqvarna è stato fabbricato e prodotto in base a norme che permettono di ridurre le emissioni di scarico dannose. Dopo aver consumato 8-10 serbatoi di carburante il motore ha passato il rodaggio. Per verificare che funzioni in modo ottimale con il minimo livello di emissioni dannose dopo il rodaggio, rivolgetevi al vostro rivenditore/servizio di assistenza (che dispone di un contagiri) per mettere a punto il carburatore.

Funzionamento



- Attraverso l'acceleratore, il carburatore regola il regime del motore. La miscela aria/benzina avviene nel carburatore.
- La vite T (X) regola la posizione dell'acceleratore al minimo. Avvitando in senso orario il regime del minimo si alza, mentre agendo in senso antiorario il regime di giri del motore al minimo si abbassa.

Messa a punto iniziale

- Il carburatore è messo a punto al collaudo in fabbrica. La messa a punto finale sarà eseguita da persona competente ed esperta.

Regime consigliato con motore al minimo:
Vedi istruzioni alla voce Caratteristiche tecniche.

Regime massimo consigliato con motore fuori giri:

Vedi istruzioni alla voce Caratteristiche tecniche.

Regolazione finale del regime di giri al minimo T

Regolate il regime di giri al minimo servendovi della vite del minimo T, nel caso sia necessaria una nuova messa a punto. Il regime al minimo è regolato correttamente quando il motore funziona uniformemente in ogni posizione.

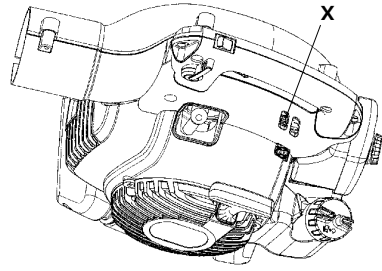

Marmitta



Alcune marmitte sono dotate di catalizzatore. Per controllare che la macchina sia munita di marmitta con catalizzatore vedere i "Caratteristiche tecniche".

La marmitta ha il compito di ridurre il livello di rumorosità e di allontanare i gas di scarico dall'operatore. I gas di scarico sono molto caldi e possono contenere scintille in grado di provocare incendi nel caso in cui le emissioni di scarico vengano dirette verso materiale secco e infiammabile.

Alcune marmitte sono munite di una speciale retina parascintille (Y). Se la macchina è dotata di un dispositivo di questo tipo, ricordare di pulirlo regolarmente. Per accedere alla retina, rimuovere il coperchio di uscita sulla parte anteriore della marmitta.

Usare una spazzola di acciaio per pulire la retina. Nelle marmitte senza catalizzatore la retina deve essere pulita ed eventualmente sostituita una volta alla settimana.

Nelle marmitte catalitiche la retina deve essere controllata ed eventualmente pulita una volta al mese. In caso di retina danneggiata questa deve essere sostituita. Se la retina è spesso ostruita, questo può essere un segno del fatto che le funzioni del catalizzatore sono ridotte. Contattare il rivenditore per il controllo. Una retina ostruita provoca il surriscaldamento della macchina, con conseguenti danni a cilindro e pistone.

N.B.! Non usare mai la macchina se la marmitta non è in buone condizioni.

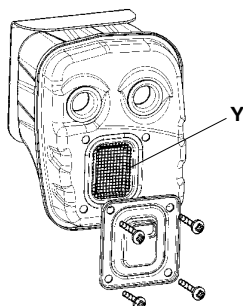

AVVERTENZA! La marmitta è molto calda sia durante l'esercizio che all'arresto del motore. Questo vale anche con il motore al minimo. Il contatto può provocare ustioni. Attenzione al pericolo di incendio!

AVVERTENZA! Non dimenticate che: I gas di scarico del motore contengono monossido di carbonio in grado di provocare intossicazione. Non azionare e non usare mai la macchina all'interno, o in ambienti con scarsa circolazione dell'aria. I gas di scarico del motore sono molto caldi e possono contenere scintille in grado di provocare incendi. Non avviare mai la macchina in ambienti chiusi o vicino a materiale infiammabile!

AVVERTENZA! L'interno della marmitta contiene sostanze chimiche che potrebbero essere cancerogene. Evitare il contatto con queste sostanze in caso di marmitta danneggiata.

Sistema di raffreddamento



La spazzafoglie è dotata di sistema di raffreddamento per mantenere bassa la temperatura di esercizio. Il sistema è costituito da:

1. Presa dell'aria nel dispositivo di avviamento (Z).
2. Alette di ventilazione sul volano (AA).
3. Flange di raffreddamento sul cilindro (BB).
4. Coperchio del cilindro (convoglia l'aria di raffreddamento contro il cilindro).

Pulire tutto il sistema di raffreddamento con una spazzola una volta la settimana, più spesso se necessario. Se il sistema di raffreddamento è sporco o ostruito, provoca il surriscaldamento del motore ed avarie conseguenti al cilindro e al pistone.

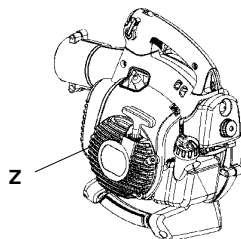

AA

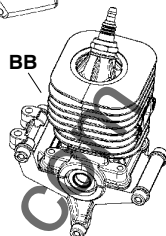
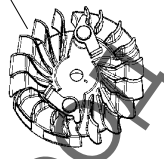

Filtro dell'aria



Pulire regolarmente il filtro dell'aria (CC) per evitare:

- Disturbi di carburazione
- Problemi di messa in moto
- Riduzione della potenza sviluppata
- Inutile usura dei componenti del motore
- Consumo elevato
- Consumi più elevati

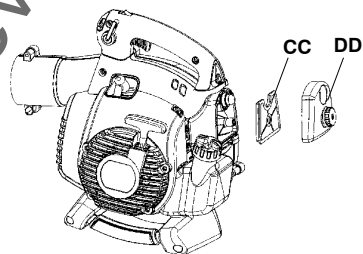

Il filtro dev'essere pulito ogni 25 ore di esercizio o più spesso se l'ambiente è estremamente polveroso.

Pulizia del filtro dell'aria

Smontare il coperchio del filtro dell'aria (DD) ed estrarre il filtro. Lavarlo in acqua saponata calda. Prima di rimontare il filtro accertarsi che sia ben asciutto. Il filtro non ritorna mai completamente pulito. Pertanto va sostituito periodicamente con uno nuovo.

N.B.! Un filtro danneggiato va sostituito immediatamente.

Candela



Lo stato della candela dipende da:

- Carburatore non tarato.
- Miscela carburante/olio non corretta (quantità eccessiva di olio oppure olio non idoneo).
- Qualità scadente del carburante
- Filtro dell'aria ostruito.

Questi fattori causano depositi sull'elettrodo della candela, e conseguenti disturbi di funzionamento e di messa in moto. Se la macchina ha potenza insoddisfacente, difficoltà di messa in moto o il minimo irregolare, controllare innanzitutto la candela. Se questa è incrostata, pulirla e controllare la distanza tra gli elettrodi, che deve essere 0,6 mm. La candela andrebbe cambiata di regola dopo circa un mese di esercizio o prima se necessario.

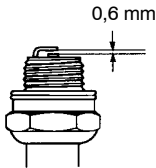

N.B.! Usare candele originali o di tipo raccomandato! Altre candele possono danneggiare cilindro e pistone.

Schema di manutenzione

Seguono alcuni consigli di manutenzione.

Giornalmente

- Pulire la spazzafoglie esternamente.
- Controllare il funzionamento del comando variabile della velocità e comando del gas. Sostituire se necessario.
- Controllare il funzionamento del pulsante di arresto. Sostituire se necessario.
- Pulire il filtro dell'aria. Sostituire se necessario.
- 125B_X-SERIES e 125BV_X-SERIES: Controllare che la copertura della presa d'aria si chiuda bene. Controllare che la ventola sia pulita, specialmente se è stato usato l'aspiratore.
- Controllare che dadi e viti siano ben serrati.
- Controllare l'integrità di tutti i coperchi. Sostituire se necessario.
- 125B_X-SERIES e 125BV_X-SERIES: Controllare l'integrità del sacco di raccolta. Sostituire se necessario.

Settimanalmente

- Controllare il dispositivo di avviamento, la cordicella e pulire esternamente la presa dell'aria sul dispositivo di avviamento. Sostituire se necessario.
- Controllare che la presa dell'aria sul dispositivo di avviamento sia pulita.
- Pulire la candela esternamente. Smontarla e controllare la distanza fra gli elettrodi. Regolare la distanza portandola a 0,6 mm o sostituire la candela. Controllare che la candela sia munita di dispositivo di soppressione interferenze radio (Champion RCJ-8Y).
- Pulire le alette sul volano.
- Pulire o sostituire la rete parasottile della marmitta (non nel caso di marmitta catalitica).
- Pulire il corpo del carburatore.
- Pulire il filtro dell'aria.

Manutenzione mensile

- Pulire internamente il serbatoio del carburante.
- Pulire esternamente il carburatore e il vano carburatore.
- Pulire le alette del volano.
- Controllare il filtro e il tubo del carburante e sostituire se necessario.
- Controllare che il filtro del carburante non sia sporco. Sostituire se necessario.
- Controllare tutti i cavi elettrici e i collegamenti.
- Cambiare la candela (Champion RCJ-8Y).
- Cambiare il filtro dell'aria.

DATI TECNICI

Dati tecnici

	125B	125B _X -SERIES	125BV _X -SERIES
Motore			
Cilindrata, cm ³	28	28	28
Alésaggio, mm	35	35	35
Corsa, mm	28,7	28,7	28,7
Regime del motore al minimo, giri/min	2800-3200	2800-3200	2800-3200
Regime di massima in soffiata, giri/min	8600	8600	8600
Regime di massima in aspirazione, giri/min	--	7500	7500
Potenza max. motore a norma ISO 8893, kW/ giri/min.	0,8	0,8	0,8
Marmitta catalitica	Sì	Sì	Sì
Sistema di accensione			
Candela	Champion RCJ-6Y	Champion RCJ-6Y	Champion RCJ-6Y
Distanza all'elettrodo, mm	0,6	0,6	0,6
Carburante, lubrificazione			
Capacità serbatoio carburante, litri	0,5	0,5	0,5
Peso			
Peso, completa di tubo e ugello ma senza carburante, kg	4,3	4,4	4,4
Emissioni di rumore (vedere annot. 1)			
Livello potenza acustica, misurato dB(A)	106	106	106
Livello potenza acustica, garantito L _{WA} dB(A)	107	107	107
Livelli di rumorosità (vedere annot. 2)			
Livello di vibrazione acustica equivalente rispetto all'udito dell'operatore, misurato in base alle norme ISO 22868, in dB(A)			
Equipaggiata con tubi del soffiatore e ugello (originale)	94	99	99
Equipaggiata con tubi dell'aspiratore (originale)	--	99	99
Livelli di vibrazione (vedere Nota 3)			
Livelli di vibrazione equivalenti (ahv,eq) all'impugnatura, misurati in base alle norme ISO 22867, in m/s ²			
Equipaggiata con tubi del soffiatore e ugello (originale), destra	8,3	8,3	8,3
Equipaggiata con tubi dell'aspiratore (originale), sinistra/destra	--/--	6,4/8,3	6,4/8,3
Nota 1: Emissioni di rumore nell'ambiente misurato come potenza acustica (L _{WA}) in base alla direttiva CE 2000/14/CE. Il livello di potenza acustica riportato per la macchina è stato misurato con il gruppo di taglio originale che emette il livello massimo. La differenza tra potenza acustica misurata e garantita è che la potenza acustica garantita comprende anche la dispersione nel risultato di misurazione e le variazioni tra le diverse macchine dello stesso modello come da Direttiva 2000/14/CE.			
Nota 2: I dati riportati per il livello di pressione acustica equivalente della macchina hanno una dispersione statistica tipica (deviazione standard) di 1 dB(A).			
Nota 3: I dati riportati per il livello di vibrazione equivalente hanno una dispersione statistica tipica (deviazione standard) di 1 m/s ² .			

DATI TECNICI

Ventola	125B	125B _{X-SERIES}	125BV _{X-SERIES}
Tipo	Radiale	Radiale	Radiale
Velocità max aria m/s (km/h), ugello standard	60 (217)	60 (217)	60 (217)
Velocità max aria m/s (km/h), ugello ad alta velocità*	76 (273)	76 (273)	76 (273)
Flusso aria in soffiata, mc/h	722	722	722
Flusso aria in aspirazione, mc/h	--	756	756

*accessorio opzionale su alcuni modelli

Modelli 125B, 125B _{X-SERIES} , 125BV _{X-SERIES}	
Accessori approvati	Parte no.
Dispositivo di pulizia	950 711 918

Modelli 125B _{X-SERIES} , 125BV _{X-SERIES}	
Accessori approvati	Parte no.
Dispositivo di aspirazione e raccolta	952 711 913

Modelli 125B	
Accessori approvati	Parte no.
Ugello ad alta velocità	545 119 501

DICHIARAZIONE DI CONFORMITÀ

Dichiarazione di conformità CE (Valida solo per l'Europa)

Noi sottoscritti, **Husqvarna AB**, con sede a **SE-561 82 Huskvarna, Svezia**, Tel: +46-36-146500, in qualità di rappresentanti autorizzati all'interno della Comunità, dichiara che le soffiatore/aspiratore da giardino modelli **Husqvarna 125B, 125B_{X-SERIES} e 125BV_{X-SERIES}** a partire dai numeri di serie del 2009 (l'anno viene evidenziato nel marchio di fabbrica ed è seguito da un numero di serie) sono conformi alle disposizioni delle **DIRETTIVA DEL CONSIGLIO**:

del 17 Maggio 2006 "sulle macchine" **2006/42/CE**;

del 15 Dicembre 2004 "sulla compatibilità elettromagnetica" **2004/108/CE**, e disposizioni aggiuntive ora vigenti.

del 8 Maggio 2000 "sull'emissione di rumore nell'ambiente" in conformità con allegato V del **2000/14/CE**. Per informazioni relative alle emissioni di rumore, vedi capitolo Dati tecnici.

Sono state applicate le seguenti norme: **EN ISO 12100-1/A1:2009**, **EN ISO 12100-2/A1:2009**, **CISPR 12:2007**.

L'SMP Svensk Maskinprovning AB, Fyrisborgsgatan 3, S-754 50 Uppsala, Svezia, ha eseguito il controllo-tipo facoltativo per la Husqvarna AB. Il certificato riporta il numero: **SEC/09/2022**.

15-11-09



Ronnie E. Goldman, Direttore tecnico
Rappresentante autorizzato per Husqvarna AB e
responsabile della documentazione tecnica

ÍNDICE

Índice	
Introdução	141
Explicação dos símbolos	142
Instruções de segurança	143
Descrição	145
Manuseio do combustível	150
Arranque e Paragem	152
Utilização	153
Manutenção	156
Especificações técnicas	159

Antes de arrancar, observe o seguinte:

Husqvarna AB efectua o desenvolvimento contínuo dos seus produtos, reservando-se o direito de introduzir modificações referentes, entre outros, ao aspecto e forma dos mesmos sem aviso prévio. A exposição prolongada a ruídos pode provocar danos auditivos permanentes. Por isso, use sempre protectores acústicos aprovados.

O presente manual do operador descreve pormenorizadamente como o soprador de folhas deve ser utilizado e mantido, e ainda como se devem executar as revisões regulares. Também descreve quais as medidas a tomar para limitar os riscos durante a utilização, como funcionam os componentes de segurança e como estes devem ser manuseados.

N.B.- O capítulo que descreve os aspectos de segurança deve ser lido por todas as pessoas que entrarem em contacto com a máquina. O presente manual do operador é escrito para pessoas que não possuam os conhecimentos necessários para efectuar buscas de falhas, serviços de carácter mais aprofundado ou reparações no soprador de folhas.

















Neste manual do operador, assim como no soprador, encontram-se símbolos de advertência conforme. Se algum símbolo de advertência ficar deformado ou desgastado, deve-se encomendar um novo o mais rápido possível. Observe que também há símbolos de advertência moldados em certas peças do soprador de folhas.

O soprador de folhas utiliza-se para soprar ou aspirar folhas ou outros detritos sobre o solo. Durante o trabalho o operador deve estar de pé no solo.



ATENÇÃO: Sob nenhuma circunstância é permitido modificar a configuração original da máquina sem a autorização expressa do fabricante. Devem usar-se sempre acessórios originais. Modificações e/ou acessórios não autorizados podem acarretar em sérias lesões ou perigo de vida para o utilizador ou outros.

EXPLICAÇÃO DOS SÍMBOLOS

Símbolo	Descrição	Localização		Símbolo	Descrição	Localização	
		Soprador de folhas	Instruções para o uso			Soprador de folhas	Instruções para o uso
	Controlo e/ou manutenção devem-se executar com o motor desligado, com o contacto de parada na posição STOP.		X		ATENÇÃO! O soprador de folhas pode arremessar violentamente objectos que podem ricochetear, podendo causar graves ferimentos nos olhos.	X	X
	Requer limpeza a intervalos regulares.		X		O operador do soprador de folhas deve assegurar-se de que nenhuma pessoa ou animais se aproximam a menos de 15 metros de distância. Uma vez que vários operadores trabalham na mesma área de trabalho, não deverá a distância de segurança ser inferior a 15 metros.		
	Uso obrigatório de óculos ou viseira de protecção.		X		Estrangulador	X	
	Uso obrigatório de óculos ou viseira de protecção, protectores acústicos, e protecção respiratória em ambientes poeirentos.	X	X		Atestamento de combustível	X	
	ATENÇÃO! O soprador de folhas pode ser perigoso! A utilização descuidada ou incorrecta poderá resultar em sérios acidentes, até mesmo com risco de vida.		X		Botão de paragem	X	
	Leia as instruções para o uso com toda a atenção e compreenda o seu conteúdo antes de fazer uso da máquina.	X	X		Instrução de como abrir a tampa de entrada.	X	
	ATENÇÃO! Assegure-se de que a tampa de entrada está segura na posição de fechada ou que o tubo de sucção está montado. Nunca toque na roda da ventoinha.	X	X		Este produto está conforme es directivas em validade da CE.	X	X
	Use sempre luvas de protecção aprovadas.	X	X		Valor da pressão sonora, medida a uma distância de 7,5 metros.	X	
					Emissões sonoras para o meio ambiente conforme directiva da Comunidade Europeia. A emissão da máquina é indicada no capítulo Especificações técnicas e no autocolante.	X	
Los demás símbolos/pegatinas que aparecen en la máquina corresponden a requisitos de homologación específicos en determinados mercados.							

INTRUÇÕES DE SEGURANÇA

ATENÇÃO: Esta máquina produz um campo electromagnético durante o funcionamento. Em determinadas circunstâncias, este campo pode interferir com o funcionamento de implantes médicos activos ou passivos. Para reduzir o risco de lesões graves ou mortais, recomendamos que portadores de dispositivos implantados consultem o seu médico e o fabricante do implante antes de utilizar a máquina.

Equipamento de segurança pessoal

Quem utilizar o soprador de folhas deverá proteger-se com o seguinte equipamento de segurança:

1. Protectores acústicos aprovados.
2. Protecção ocular aprovada.
3. Luvas de protecção aprovadas.
4. Botas ou sapatos resistentes com solas antideslizantes.
5. Protecção respiratória em ambientes poeirentos.

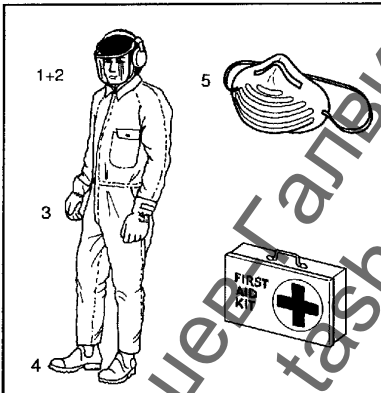

Utilizador

O utilizador que operar o soprador de folhas deverá observar o seguinte:

- Ler e compreender o conteúdo deste manual de instruções.
- Não trajar peças de vestuário soltas, cachecol, colares ou cabelos longos que possam ser sugados pela máquina.
- Não poderá estar sob os efeitos do álcool, medicamentos ou cansaço.
- Não poderá ser menor de idade.
- Os primeiros socorros devem sempre estar à mão.

Segurança com o combustível

ATENÇÃO! O combustível usado pelo soprador de folhas apresenta as seguintes características perigosas:

1. O líquido, os seus vapores ou gases de escape são venenosos.
2. Pode ocasionar irritações à pele.
3. É altamente inflamável.

Para o combustível usado pelo soprador de folhas, aplicam-se instruções de segurança especiais. Estas são descritas no capítulo "Manuseio do combustível".

Silenciador

O silenciador é configurado para produzir um nível sonoro tão baixo quanto possível, assim como para conduzir os gases para longe do utilizador. É também construído para reduzir matérias prejudiciais dos gases de escape.

ATENÇÃO! Os gases de escape do motor são quentes e podem conter faíscas que podem causar incêndios. Nunca ligar a máquina dentro de um edifício ou perto de material inflamável.

ATENÇÃO! O silenciador com catalisador aquece-se muito, tanto na utilização como após a paragem. Isto aplica-se também ao funcionamento ao ralenti. O contacto com o mesmo poderá causar queimaduras na pele. Cuidado com os riscos de incêndio!

Equipamento de segurança

ATENÇÃO! O soprador de folhas não pode sob nenhuma circunstância ser utilizado se faltar algum dos dispositivos de segurança ou protecção, ou se estes estiverem danificados ou fora de funcionamento.

Para prevenir acidentes com o soprador de folhas, há uma série de dispositivos de segurança e protecções. Estes são mencionados na descrição geral.

Os dispositivos de segurança e protecções também requerem controlo e manutenção a intervalos regulares. Essas providências e os intervalos de tempo estão indicados no capítulo "Manutenção".

INTRUÇÕES DE SEGURANÇA

Segurança durante a utilização

- Este soprador/aspirador de jardim foi concebido apenas para soprar ou retirar as folhas e outros detritos do chão.
- nenhuns estranhos ao serviço, incluindo animais, poderão permanecer na área de trabalho, que é de 15 metros.
- O soprador pode arremessar violentamente objectos que podem ricochetear, podendo causar graves ferimentos nos olhos.
- Não dirija o jacto de ar contra pessoas ou animais.
- Pare o motor antes de montar ou desmontar acessórios ou outros componentes.
- Nunca opere com o soprador de folhas sem que as respectivas protecções estejam instaladas.
- Afim de evitar a inspiração de gases de escape, nunca conduza o soprador em ambientes mal ventilados.
- Pare o motor antes de abastecer de combustível. Fique pelo menos a 3 metros de distância do local de abastecimento.
- O silenciador com catalisador fica muito quente, tanto durante a utilização como após a paragem. Isto aplica-se inclusivamente ao funcionamento na marcha em vazio. Tomar especial atenção ao perigo de incêndio, especialmente ao trabalhar próximo de substâncias inflamáveis e/ou gases.
- Tenha cuidado, especialmente se for aplicada a operação com a mão esquerda. Evite todo e qualquer contacto corporal directo com a zona da tampa de entrada. Mantenha jóias, vestuário folgado ou vestuário com cordões, alças, botas, etc., afastados da zona da tampa de entrada.
- É interdita a utilização do soprador de folhas em escadas de mão e andaimes.
- Trave a máquina durante o transporte.

Medidas de segurança gerais

- Não utilize o soprador de folhas em horários que possam perturbar as circunvizinhanças. Por exemplo, de manhã cedo ou tarde da noite. Consulte a legislação local a respeito. O horário normal de utilização é das 9 às 17 horas, de segunda a sexta-feira.
- Não aplique maior aceleração do que o necessário para executar o trabalho em questão.
- Inspeccione o soprador de folhas antes de o utilizar, especialmente o silenciador, entrada de ar e filtro de ar.
- Remova eventuais sujidades que estejam presas, com um ancinho ou escova, antes de começar a soprar.
- Em ambientes poeirentos, humedeça levemente o local de trabalho antes de soprar ou utilize o acessório para água.
- Poupe água utilizando o soprador ao invés de esguichar com água, por exemplo, em bigueiras de telhado, fachadas, exteriores e jardins.
- Cuidado com as crianças, animais, janelas abertas e carros recém-lavados. Sopre o lixo de um modo seguro.
 - Use o tubo de sopro e o bocal de modo que a corrente de ar fique o mais próximo possível do chão.
 - Após soprar, recolha o lixo e deite-o fora.

DESCRIÇÃO

Soprador de folhas

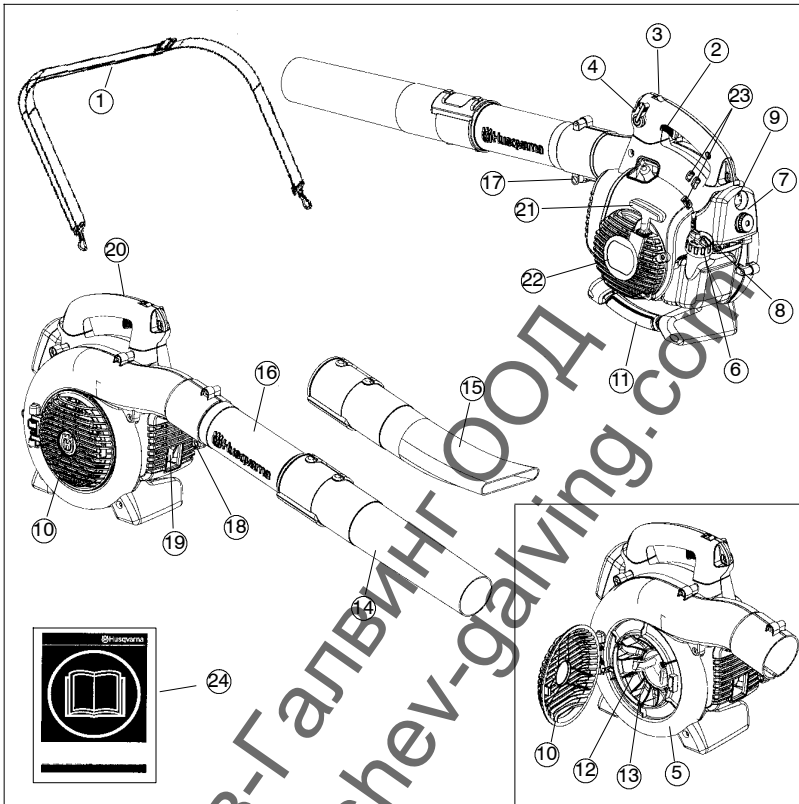

1. Alça para transporte (125BVX-SERIES)
2. Acelerador
3. Contacto de paragem
4. Comando de velocidade variável
5. Cobertura da ventoinha
6. Tampa do depósito do combustível
7. Filtro do ar
8. Estrangulador
9. Bomba de combustível
10. Tampa de entrada
11. Pega do aspirador (125BX-SERIES e 125BVX-SERIES)
12. Lâminas (125BX-SERIES e 125BVX-SERIES)
13. Roda da ventoinha
14. Bocal standard
15. Bocal de alta velocidade (125BX-SERIES e 125BVX-SERIES)
16. Tubo de soprador
17. Parafuso do grampo do tubo
18. Porcas do grampo do tubo
19. Silenciador
20. Fio de ligação à terra
21. Pega de arranque
22. Dispositivo de arranque
23. Ajuste do carburador
24. Instruções de uso

DESCRIÇÃO

Acessórios (125B_X-SERIES e 125BV_X-SERIES)

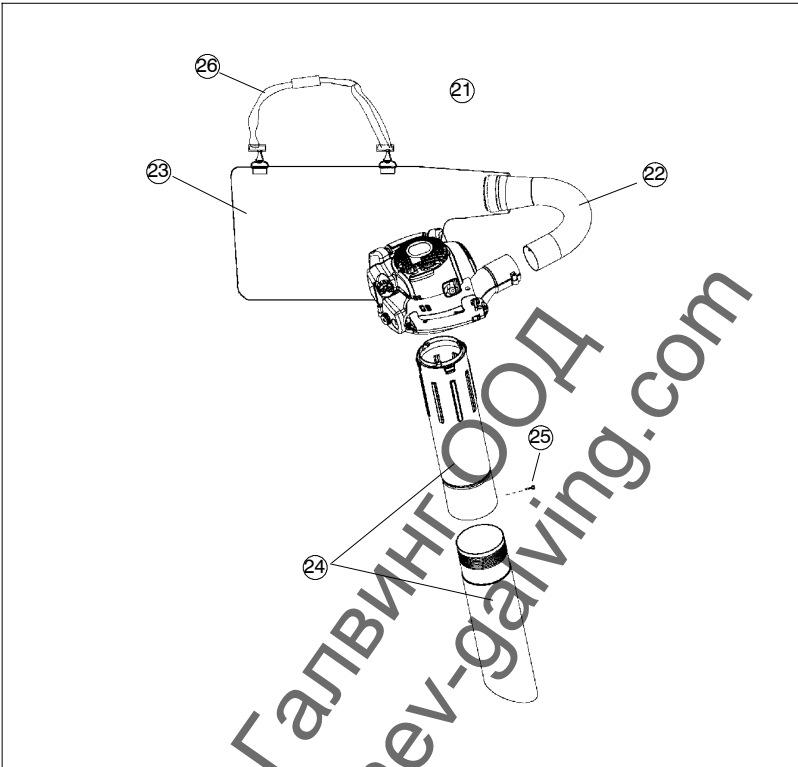

- 21. Dispositivo de sucção com recolha, contendo os itens 22-26 abaixo
- 22. Tubo do saco de recolha
- 23. Saco de recolha
- 24. Tubo de sucção em duas partes
- 25. Parafuso
- 26. Alça para transporte

DESCRIÇÃO

Equipamento de segurança

O equipamento do soprador de folhas, abaixo descrito, é construído de forma a reduzir os riscos para o utilizador e os arredores. Deve-se dedicar especial atenção a estes componentes com relação à sua utilização, inspeção e manutenção.

Contacto de paragem

- O contacto de paragem (A) usa-se para desligar o motor.

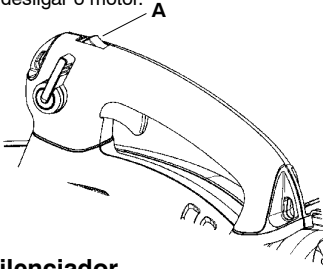

Silenciador

- O silenciador é configurado para produzir um nível sonoro tão baixo quanto possível, assim como para conduzir os gases para longe do utilizador. É também construído para reduzir matérias prejudiciais dos gases de escape.
- Os gases de escape do motor são de elevada temperatura e podem conter faúlhas causadoras de incêndios em contacto com materiais facilmente inflamáveis.
- O silenciador, em certos países de clima seco, é equipado com uma rede retentora de faúlhas (B), que deve ser limpa/substituída a determinados intervalos. Veja "Manutenção".

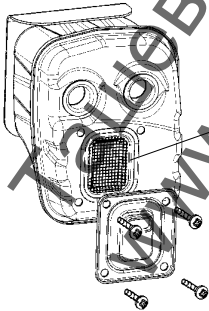

ATENÇÃO! Durante, e um momento após a utilização, o silenciador encontra-se muito aquecido. NÃO TOQUE NO SILENCIADOR SE ESTIVER QUENTE. Há risco de queimaduras.

Equipamento em geral

Acelerador

- Com o dispositivo do acelerador (C) regulam-se as rotações e a potência do motor.

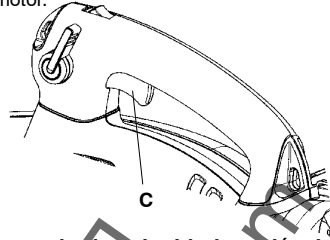

Comando de velocidade variável

- O comando de velocidade variável (D) foi concebido para ajustar a velocidade do motor, conforme necessário, apenas durante a utilização do soprador.

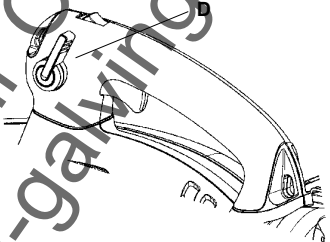

- Para evitar causar danos na unidade, NÃO tente utilizar o comando de velocidade variável durante a utilização do aspirador.

Cobertura da ventoinha

- A cobertura da ventoinha (E) juntamente com a ventoinha (F) oferecem uma canalização adequada do ar através do soprador de folhas.

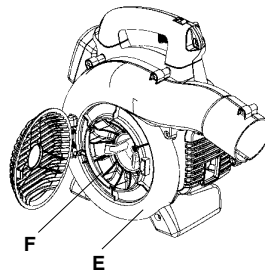

DESCRIÇÃO

Fio terra

- O fio terra (G) reduz a formação de estática durante a operação em ambientes secos.

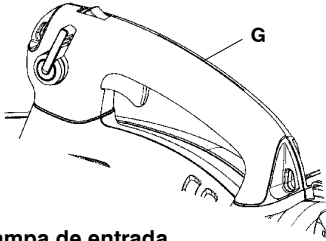

Tampa de entrada

- A tampa de entrada (H) está situada na parte lateral do compartimento da ventoinha. A abertura desta tampa permite o acesso para a limpeza e inspeção da roda motora (apenas 125BX-SERIES e 125BVX-SERIES). Se for usado o tubo de sucção, este tem de ser instalado na abertura na tampa de entrada. Para abrir a tampa de entrada, utilize uma ferramenta para levantar o rebordo da tampa no lado oposto à dobradiça (indicado pela seta na tampa de entrada).

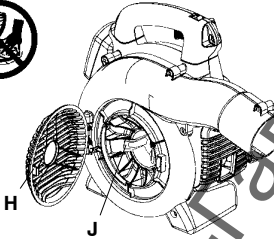

ATENÇÃO! O soprador de folhas nunca pode arrançar se a janela de inspeção estiver aberta, danificada ou não for possível fechar a mesma, excepto quando o acessório de sucção estiver conectado.

Lâminas

(125BX-SERIES e 125BVX-SERIES)

- Na ventoinha há duas lâminas (J). A função destas é triturar as folhas e outros detritos antes de passarem pela saco de recolha, quando da sucção.

Bocal e tubo de sopro

- O tubo de sopro (K) possui um sistema de montagem de ranhura fixa. Para instalar ou retirar o tubo de sopro (ou o tubo do saco de sucção da 125BVX-SERIES), solte o parafuso do grampo do tubo (não retire as porcas do parafuso). Alinhe a ranhura da saída de ar do soprador com a nervura elevada do tubo e insira o tubo. Aperte o parafuso do grampo do tubo.
- O bocal (L) tem um encaixe de baioneta para a ligação ao tubo de sopro. O ar é canalizado através do tubo de sopro para o bocal, onde a velocidade de descarga de ar aumenta e o padrão de descarga da corrente de ar é formado para garantir o melhor desempenho. O comprimento do tubo de sopro pode ser ajustado torcendo o bocal para a esquerda para soltar o encaixe de baioneta e deslizando o bocal para a posição adequada. Torça o bocal para a direita até ouvir um clique para fixar o bocal.

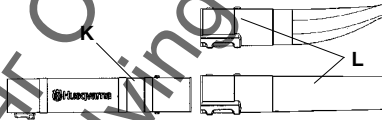

Dispositivo de arranque e pega de arranque

- O dispositivo de arranque (M) está situado na parte lateral da cobertura do motor e engata no eixo da manivela apenas quando a pega de arranque (N) é puxada.

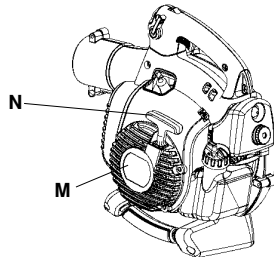

Tampão do depósito

- O tampão do depósito (O) está situado na parte traseira da cobertura do motor e tem um vedante para prevenir fugas de combustível.

DESCRIÇÃO

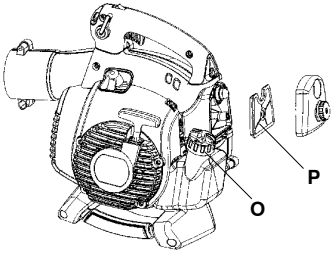

Filtro de ar

- O filtro de ar (P) é constituído por um material de filtragem de fibra numa estrutura resiliente. O filtro deve-se limpar a intervalos regulares (veja "Manutenção"), do contrário, o soprador consumirá combustível excessivamente, a potência diminuirá e há risco de que a vela de ignição fique coberta de óleo.

Estrangulador

- O estrangulador (Q) está situado por baixo da tampa do filtro de ar e deve ser utilizado sempre que o motor arranca a frio.

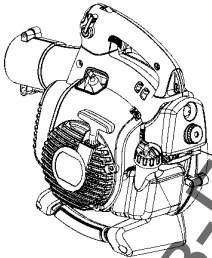

Regulação do carburador NÃO PARA TODOS OS MODELOS

- No soprador de folhas há três regulações para o carburador:
 - Calibrador de baixa rotação
 - Calibrador de alta rotação
 - Parafuso de ajuste da marcha em vazio
- A afinação do carburador significa que o motor adapta-se às condições locais tais como clima, altitude e gasolina. Com relação a afinação do carburador, veja "Manutenção".

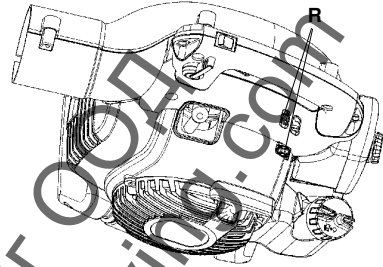

MANUSEIO DO COMBUSTÍVEL

Combustível

NOTA! A máquina está equipada com um motor de dois tempos e deve sempre funcionar com uma mistura de gasolina e óleo para motores de dois tempos. Para assegurar a mistura correcta é importante medir cuidadosamente a quantidade de óleo a ser misturada. No caso de pequenas quantidades de combustível a misturar, até pequenos erros na quantidade de óleo influem fortemente na proporção da mistura.

⚠️ ATENÇÃO: Tenha cuidado ao manusear combustível. Pense nos riscos de incêndio, explosão e inalação.

Gasolina



NOTA! Utilize sempre gasolina de qualidade de mistura com óleo (gasolina com índice de octano de 90, no mínimo). Sempre que esteja disponível gasolina ecológica, a chamada gasolina alquílica, esta deve ser utilizada.



- O índice de octano mínimo recomendado é de 90. Se o motor trabalhar com índice de octano inferior a 90 pode grilar. Isto conduz a um aumento na temperatura do motor, podendo causar sérias avarias.
- Ao trabalhar continuamente em rotação alta, recomenda-se um índice de octano mais elevado.

Óleo de dois tempos

- Para o melhor resultado e funcionamento, use óleo HUSQVARNA de dois tempos que foi especialmente desenvolvido para os nossos motores a dois tempos. Proporção de mistura 1:50 (2%).
- Se não houver óleo de dois tempos HUSQVARNA disponível, pode-se usar outro óleo de dois tempos de alta qualidade para motores arrefecidos a ar. Consulte o seu concessionário ao escolher o óleo. Proporção de mistura 1:33 (3%).
- Nunca use óleo de dois tempos para motores fora de bordo arrefecidos a água, o chamado outboard oil.
- Nunca use óleo para motores a quatro tempos.

Gasolina, litros	Óleo de dois tempos, litros	
	2% (1:50)	3% (1:33)
5	0,10	0,15
10	0,20	0,30
15	0,30	0,45
20	0,40	0,60

Mistura

- Misture sempre gasolina e óleo num recipiente limpo e aprovado para gasolina.
- Comece sempre por juntar metade da gasolina a ser misturada. Junte depois todo o óleo. Agite bem a mistura. Por fim, junte o restante da gasolina.
- Agite a mistura cuidadosamente antes de a despejar no depósito de combustível da máquina.

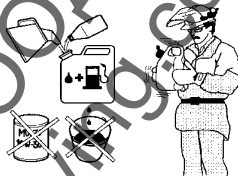

- Não misture combustível além do necessário para se consumir durante um mês, no máximo.
- Se a máquina não for usada por um longo período, esvazie o depósito de combustível e limpe-o.

⚠️ ATENÇÃO: O silenciador fica extremamente quente durante a utilização e após a paragem. Isto aplica-se inclusivamente ao funcionamento na marcha em vazio. Tome cuidado com os riscos de incêndio, especialmente ao manejar próximo a materiais e/ou gases inflamáveis.

MANUSEIO DO COMBUSTÍVEL

Abastecimento



ATENÇÃO: As medidas de precaução abaixo diminuem os riscos de incêndio:
Não fume nem ponha nenhum objecto quente nas proximidade do combustível.
Nunca abasteça com o motor em funcionamento.
Pare o motor e deixe arrefecer alguns minutos antes de abastecer.
Abra a tampa do depósito devagar, ao abastecer, para dar saída lenta aos gases se houver um excesso de pressão.
Aperte bem a tampa do depósito após abastecer.
Afastede sempre a máquina do local de abastecimento ao arrancar.

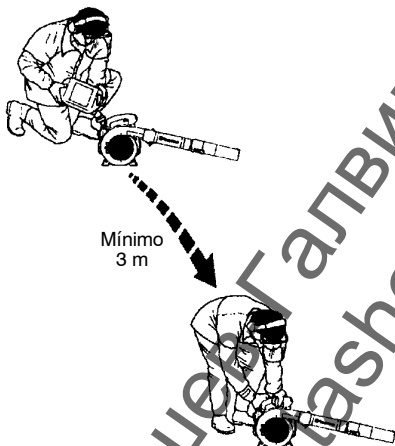

- Seque bem a volta da tampa do depósito. Sujidades no depósito causam problemas de funcionamento.
- Certifique-se de que o combustível está bem misturado, agitando o recipiente antes de encher o depósito.

ARRANQUE E PARAGEM

Arranque e paragem



ATENÇÃO! O soprador de folhas nunca pode arrancar se a janela de inspeção estiver aberta, danificada ou não for possível fechar a mesma, excepto quando o acessório de sucção estiver conectado.

Motor frio

Bomba de combustível: Premir a bolha de borracha da bomba de combustível 10 vezes até que o combustível comece a encher a bolha. Não é necessário encher a bolha completamente.

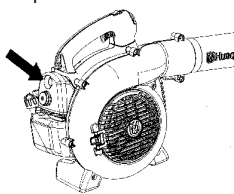

Estrangulador: Ponha o comando azul na posição fechada.

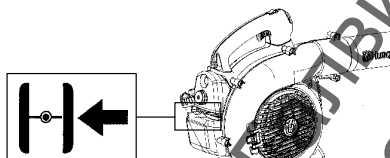

Arranque: Pressione o corpo da máquina contra o solo com a mão esquerda (**NOTA!** Não o faça com o pé!). Agarre depois a pega do arranque com a mão direita. **NÃO carregue no comando do acelerador.** Puxe a corda lentamente até sentir resistência (o mecanismo de arranque começa a actuar) e em seguida puxe com movimentos rápidos e fortes.

ATENÇÃO! Nunca enrole a corda de arranque na mão.

Puxe o manípulo do motor de arranque até o motor tentar pegar, mas não puxe mais de 3 vezes. Mova o estrangulador para ½ posição e puxe o fio até o motor pegar. Deixe o motor aquecer durante aproximadamente 10 segundos; a seguir, mova o estrangulador para posição OFF CHOKE (aberto).

NOTA: Se o motor for abaixo, volte a colocar a comando azul da estrangulador do motor na posição fechada e repita os procedimentos de arranque.

NOTA! Não puxe inteiramente a corda de arranque nem solte a pega do arranque se estiver em posição totalmente distendida. Esta prática pode danificar a máquina.

Motor quente

Com o motor quente, prima e mantenha premido o gatilho do acelerador. Mova o estrangulador para ½ posição. Puxe o cabo de arranque com força enquanto aperta o gatilho do acelerador até que o motor arranque e comece a trabalhar. Mova o estrangulador para a posição OFF CHOKE (aberto).

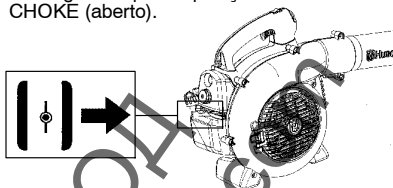

Paragem

Para parar o motor, prima e solte o contacto de paragem (S). O contacto regressa automaticamente para a posição ON. Aguarde 7 segundos antes de tentar reiniciar a unidade para permitir que o contacto faça um reset.

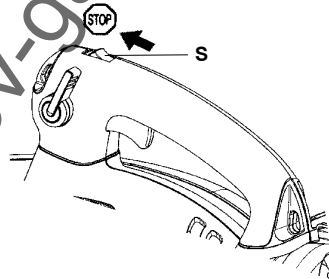

UTILIZAÇÃO

Soprar para longe o lixo do solo

Montagem do tubo de soprador e do bocal

ATENÇÃO! Ao montar-se o tubo e o bocal, o motor deverá estar parado, com o contacto de paragem na posição stop.

O tubo de sopro (T) possui um sistema de montagem de ranhura fixa. Para instalar ou retirar o tubo de sopro (ou o tubo do saco de sucção da 125BVX-SERIES), solte o parafuso do grampo do tubo (não retire as porcas do parafuso). Alinhe a ranhura da saída de ar do soprador com a nervura elevada do tubo e insira o tubo. Aperte o parafuso do grampo do tubo.

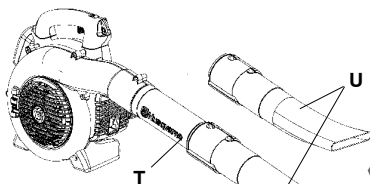

O bocal (U) tem um encaixe de baioneta para a ligação ao tubo de sopro. O ar é canalizado através do tubo de sopro para o bocal, onde a velocidade de descarga de ar aumenta e o padrão de descarga da corrente de ar é formado para garantir o melhor desempenho. O comprimento do tubo de sopro pode ser ajustado torcendo o bocal para a esquerda para soltar o encaixe de baioneta e deslizar o bocal para a posição adequada. Torça o bocal para a direita até ouvir um clique para fixar o bocal.

Sopro

Antes de iniciar o sopro, coloque o equipamento de segurança conforme abaixo.

ATENÇÃO! Quando trabalhar, use o equipamento de segurança requerido:

1. Protectores acústicos.
2. Protecção ocular.
3. Luvas de protecção.
4. Protecção respiratória em ambientes poirentos.



125BVX-SERIES pode ser usado com uma alça para maior comodidade. Durante o trabalho o soprador de folhas deve estar engatado na alça que passa sobre o ombro, tal como mostrado na figura.



ATENÇÃO! Nunca dirija o jacto de ar contra pessoas ou animais. O ar a alta velocidade pode conduzir partículas causadoras de sérios acidentes, especialmente se a máquina foi usada antes para recolha. Tenha cuidado, especialmente se for aplicada a operação com a mão esquerda. Evite todo e qualquer contacto corporal directo com a zona da tampa de entrada. Mantenha jóias, vestuário folgado ou vestuário com cordões, alças, borlas, etc., afastados da zona da tampa de entrada.

UTILIZAÇÃO

ATENÇÃO! O soprador de folhas nunca pode arrancar se a janela de inspecção estiver aberta, danificada ou não for possível fechar a mesma, excepto quando o acessório de sucção estiver conectado.

ATENÇÃO! É interdita a utilização do soprador de folhas em escadas de mão e andaimes.

Ponha o soprador em marcha. Ver "Arranque e paragem". Trabalhe conforme as seguintes instruções:

1. Nunca sobre contra objectos sólidos, por exemplo, paredes, grandes pedras, carros ou vedações.
2. Em cantos internos, sopra-se do canto para o meio. Do contrário poderão ser arremessadas partículas ao rosto, causando sérios danos aos olhos do operador.
3. Nunca dirija o jacto de ar contra plantas sensíveis.

Bocal standard

O bocal standard (V) é fornecido junto com o 125B, 125BX-SERIES e o 125BVX-SERIES. Quando desejar uma maior precisão e uma alta concentração de jacto de ar, utilize o bocal standard.

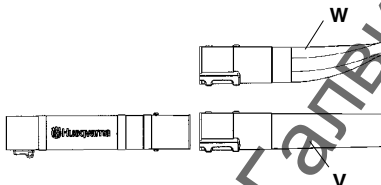

Bocal de alta velocidade

O bocal de alta velocidade (W) é um acessório do soprador (incluído com o 125BX-SERIES e o 125BVX-SERIES). Quando desejar um jacto de ar mais largo e uma maior velocidade, utilize o bocal de alta velocidade.

Sucção de lixo do solo (125BX-SERIES e 125BVX-SERIES)

Montagem do dos vários tubos de sucção no saco de recolha

O dispositivo de sucção é um acessório (incluído com o 125BVX-SERIES).

ATENÇÃO! Ao montar-se o tubo e o bocal, o motor deverá estar parado, com o contacto de paragem na posição stop.

1. Abra o saco de recolha. Introduza o tubo do saco de recolha a partir do interior do saco de modo a encaixá-lo na entrada de sucção do saco, conforme ilustrado. Certifique-se de que o elástico está assente na ranhura. Corra o fecho do saco.
2. Retire o tubo de soprador e instale o tubo do saco de recolha. Aperte o parafuso do grampo do tubo. Fixe a correia de transporte nas argolas do saco de recolha.
3. Alinhe as setas no tubo de sucção inferior e no tubo de sucção superior. Empurre o tubo de sucção inferior para o tubo de sucção superior até o tubo inferior ficar em assente no tubo superior (aprox. 7 cm). Monte permanentemente os dois tubos juntos com o parafuso fornecido.

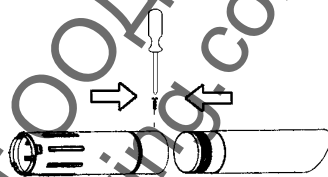

4. Abra a cobertura situada na parte lateral do soprador utilizando uma chave de fendas para levantar o rebordo da cobertura no lado oposto à dobradiça (indicado pela seta na tampa de entrada).
5. Prima os tubos de sucção na abertura grande situada na parte inferior do soprador e alinhe as patilhas com as ranhuras do tubo. Rode-o até o encaixe da baioneta ficar bloqueado (os símbolos de cadeado ficam alinhados).

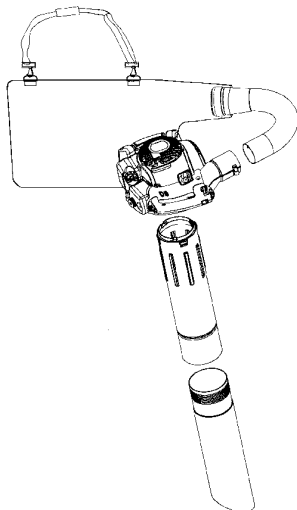

UTILIZAÇÃO

Sucção

Antes de iniciar a sucção, coloque o equipamento de segurança conforme abaixo.

ATENÇÃO! Quando trabalhar, use o equipamento de segurança requerido:

1. Protectors acústicos.
2. Protecção ocular.
3. Luvas de protecção.
4. Protecção respiratória em ambientes poeirentos.



Quando trabalhar com o soprador, o saco de recolha deve ser suportado pela alças para o ombro. A alças deve ser utilizada sobre o ombro conforme indicado na figura.



ATENÇÃO! Antes de arrancar, verifique sempre se o saco de recolha está perfeito e se o fecho de correr deste está fechado. Nunca utilize um saco rasgado, devido ao risco de acidentes por arremesso de particuladas. Tenha cuidado, especialmente se for aplicada a operação com a mão esquerda. Evite qualquer contacto corporal com a área de saída do exaustor.

ATENÇÃO! O soprador de folhas nunca pode arrancar se a janela de inspecção estiver aberta, danificada ou não for possível fechar a mesma, excepto quando o acessório de sucção estiver conectado.

ATENÇÃO! É interdita a utilização do soprador de folhas em escadas de mão e andaimes.

Ponha o soprador em marcha. Ver "Arranque e paragem". Trabalhe conforme as seguintes instruções:

1. Não aspire objectos grandes e sólidos que possam danificar a ventoinha, por exemplo, pedaços de madeira, latas ou restos de cordéis ou fitas.
2. Não choque o tubo de sucção contra o solo.
3. O saco esvazia-se através do fecho de correr lateral localizado no mesmo.

Segurança da manutenção

O proprietário é responsável pelo cumprimento das operações de manutenção necessárias definidas no manual do utilizador. Desligue a vela de ignição antes de efectuar uma operação de manutenção, excepto as afinações do carburador.

Carburador

O seu produto Husqvarna foi construído e fabricado seguindo especificações que reduzem a emissão de gases prejudiciais. Quando o motor tiver gasto 8-10 depósitos de combustível, tem a rotação feita. Para verificar que funciona devidamente e emite o mínimo possível de gases de escape poluentes após a rotação, peça ao seu revendedor/oficina autorizada (que possui um conta-rotações), que afine o carburador.

Funcionamento



- Através do acelerador, o carburador comanda a rotação do motor. No carburador mistura-se ar/combustível.
- O parafuso T (X) regula a posição do acelerador na marcha em vazio. Rodando o parafuso T no sentido horário, aumenta a rotação da marcha em vazio e rodando no sentido anti-horário, diminui a rotação da marcha em vazio.

Ajustamento básico

- No banco de provas da fábrica faz-se uma regulação básica do carburador. O ajustamento de precisão deve ser efectuado por pessoal devidamente formado.

Rotação em vazio recomendada:

Ver o capítulo Especificações técnicas.

Recommended max. speed:

Ver o capítulo Especificações técnicas.

Ajustamento final da rotação na marcha em vazio T

Ajuste a rotação na marcha em vazio com o parafuso da marcha em vazio T, caso seja necessário. Quando o motor funcionar regularmente em todas as posições, terá sido atingida a marcha em vazio à rotação correcta.

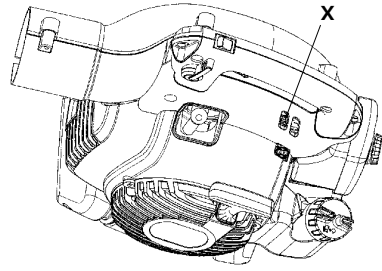

Silenciador



Alguns silenciadores estão equipados com catalisador. Consulte as "Especificações técnicas" para saber se esta máquina possui catalisador.

O silenciador é configurado para abafar o nível de ruído e para conduzir os gases de escape para longe do utilizador. Os gases de escape são quentes e podem conter faíscas, as quais podem causar incêndios se os gases de escape forem orientados para material seco ou inflamável.

Alguns silenciadores estão equipados com rede retentora de faúlhas (Y). Se a sua máquina estiver equipada com rede retentora de faúlhas, este deve ser limpo a intervalos regulares. Para aceder à rede, retire a cobertura da saída situada na parte frontal do silenciador. Utilize uma escova de aço para limpar a rede. Em silenciadores sem catalisador, a rede deve ser limpa e eventualmente substituída uma vez por semana. Em silenciadores com catalisador, a rede deve ser controlada e eventualmente limpa uma vez por mês. Sempre que a rede esteja danificada, deve ser substituída. Uma rede que se apresente obstruída com frequência, pode indicar que o funcionamento do catalisador está reduzido. Tome contacto com o seu revendedor para verificação. Uma rede obstruída provoca sobre-aquecimento do motor, danificando o cilindro e o pistão.

NOTA! Nunca use a máquina com o silenciador em mau estado.

MANUTENÇÃO

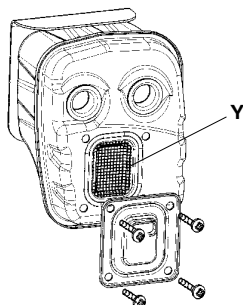

ATENÇÃO: O silenciador aquece muito, tanto durante a utilização como após a paragem. Isto também se verifica na marcha em vazio. O contacto com o mesmo poderá causar queimaduras na pele. Cuidado com os riscos de incêndio!

ATENÇÃO: Tenha em mente o seguinte:
Os gases de escape do motor contêm monóxido de carbono, que pode causar intoxicações. Por esse motivo, nunca deve arrancar ou usar a máquina em ambiente fechado ou com ventilação deficiente. Os gases de escape do motor são quentes e podem conter faíscas causadoras de incêndios. Portanto, nunca arranque com a máquina em interiores ou nas proximidades de material inflamável!

ATENÇÃO: O interior do silenciador contém produtos químicos potencialmente cancerígenos. Evite o contacto directo com esses produtos se tiver um silenciador danificado.

Sistema de arrefecimento



O motor está equipado com um sistema de arrefecimento. O sistema de arrefecimento constitui-se em:

1. Entrada de ar no dispositivo de arranque. (Z).
2. Asas de ventoinha na cambota (AA).
3. Aletas de arrefecimento no cilindro (BB).
4. Cobertura do cilindro (dirige o ar de arrefecimento para o cilindro).

Limpe as peças acessíveis do sistema de arrefecimento com uma escova, uma vez por semana e com maior frequência em situações mais rigorosas. Um sistema de arrefecimento sujo ou obstruído conduz ao sobreaquecimento do motor, causando danos ao cilindro e ao pistão.

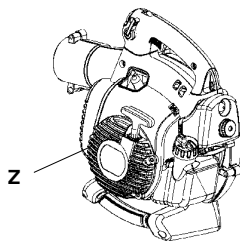

AA

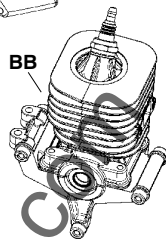
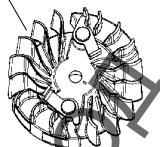

BB

Filtro de ar



O filtro de ar (CC) deve ser limpo regularmente, removendo-se poeira e sujidades de modo a evitar:

- Distúrbios no carburador
- Problemas de arranque
- Diminuição de potência
- Desgaste inútil das peças do motor
- Consumo excessivo de combustível
- Consumo de combustível fora do normal

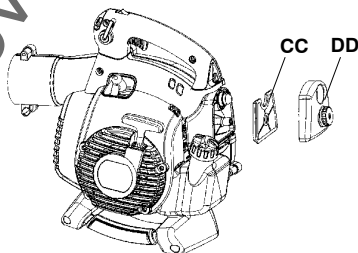

Limpe o filtro após 25 horas de funcionamento ou mais frequentemente em ambientes de muita poeira.

Limpeza do filtro de ar

Desmonte a cobertura do filtro de ar (DD) e remova o filtro. Lave-o bem com água quente e sabão. O filtro deverá estar seco ao montar novamente no lugar. Um filtro de ar usado por longo tempo nunca pode ficar completamente limpo. Por isso o filtro deve, a intervalos regulares, ser trocado por um novo.

NOTA! Um filtro danificado deve sempre ser substituído.

Vela de ignição



O funcionamento da vela de ignição é sensível a:

- Carburador incorrectamente regulado.
- Uma mistura incorrecta de óleo no combustível (óleo a mais ou de tipo errado).
- Combustível e óleo de má qualidade.
- Filtro de ar sujo.

Esses factores causam a formação de crostas nos eléctrodos da vela de ignição e podem ocasionar problemas no funcionamento e dificuldades em arrancar. Se a potência da máquina for baixa, se for difícil de arrancar ou a marcha em vazio for inconstante: verifique sempre a vela de ignição, antes de tomar outras providências. Se a vela estiver suja, limpe-a e verifique se a folga entre os eléctrodos é de 0,6 mm. A vela de ignição deve ser trocada após um funcionamento de cerca de um mês ou mais cedo se necessário.

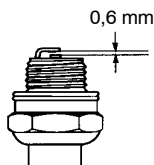

NOTA! Use sempre o tipo de vela de ignição recomendado! Uma vela de ignição incorrecta pode danificar o pistão/cilindro.

Esquema de manutenção

Seguem abaixo algumas instruções gerais de manutenção.

Manutenção diária

- Limpe o soprador de folhas exteriormente.
- Verifique se o comando de velocidade variável e o gatilho do acelerador funcionam de forma segura. Substitua as peças danificadas.
- Verifique se o contacto de paragem funciona. Substitua se necessário.
- Limpe o filtro de ar. Substitua se necessário.
- 125FX-SERIES e o 125BVX-SERIES: Verificar se a janela de inspecção prende na posição de fechada. Controle atentamente se a ventoinha está limpa, especialmente se foi utilizada anteriormente para recolha (sucção).
- Verifique se as porcas e parafusos estão apertados.
- Verifique se todas as coberturas estão isentas de rachadelas. Substitua as peças danificadas.
- 125BX-SERIES e o 125BVX-SERIES: Verifique se o saco de recolha está em perfeito estado e se o fecho de correr funciona. Substitua se necessário.

Manutenção semanal

- Verifique o dispositivo de arranque, o cordel e a mola de retorno. Substitua as peças danificadas.
- Verifique se a entrada de ar junto ao dispositivo de arranque não está obstruída.
- Limpe a vela de ignição exteriormente. Desmonte-a e controle a distância entre os eléctrodos. Ajuste a distância para 0,6 mm ou substitua a vela (Champion RCJ-8Y).
- Limpe as asas de ventoinha na cambota.
- Limpe ou substitua a rede do abafa-chamas do silenciador (não se aplica a catalisadores com catalisador).
- Limpe o compartimento do carburador.
- Limpe o filtro de ar.

Manutenção mensal

- Lave o tanque de combustível com gasolina pura.
- Limpe o carburador exteriormente e o espaço à volta deste.
- Limpe as asas de ventoinha na cambota e a área ao redor desta.
- Verifique o filtro e a mangueira de combustível. Substitua se necessário.
- Substitua a filtro de combustível.
- Verifique todos os cabos e ligações. Substitua as peças danificadas.
- Substitua a vela de ignição (Champion RCJ-8Y).
- Substitua a filtro de ar.

ESPECIFICAÇÕES TÉCNICAS

Especificações técnicas

	125B	125B _X -SERIES	125BV _X -SERIES
Motor			
Cilindrada, cm ³	28	28	28
Diâmetro do cilindro, mm	35	35	35
Curso do pistão, mm	28,7	28,7	28,7
Rotação em vazio, r/min.	2800-3200	2800-3200	2800-3200
Rotação máxima, soprador, rpm	8600	8600	8600
Rotação máxima, sucção, rpm	--	7500	7500
Potência máx. do motor, de acordo com a ISO 8893, kW	0,8	0,8	0,8
Silenciador com catalisador	Sim	Sim	Sim
Sistema de ignição			
Vela de ignição	Champion RCJ-6Y	Champion RCJ-6Y	Champion RCJ-6Y
Folga dos electrodos, mm	0,6	0,6	0,6
Sistema de combustível/lubrificação			
Capacidade do depósito, litros	0,5	0,5	0,5
Peso			
Peso sem combustível, com tubo e bocal na versão standard, kg	4,3	4,4	4,4
Emissões de ruído (ver nota 1)			
Nível de potência sonora, medido em dB(A)	106	106	106
Nível de potência sonora L _{WA} garantido dB(A)	107	107	107
Níveis sonoros (ver obs. 2)			
Nível de pressão sonora equivalente, junto do ouvido do utente, medidos de acordo com a norma ISO 22868, dB(A)			
Equipado com tubos de soprador e bocal (original)	94	99	99
Equipado com tubos de aspirador (original)	--	99	99
Níveis de vibração (ver obs. 3)			
Níveis de vibração equivalente (a _{h,v,eq}) nos punhos, medidos de acordo com a norma ISO 22867, m/s ²			
Equipado com tubos de soprador e bocal (original), direita	8,3	8,3	8,3
Equipado com tubos de aspirador (original), esquerda/direita	--/--	6,4/8,3	6,4/8,3
Nota 1: Emissões sonoras para as imediações, medidas sob forma de potência sonora (L _{WA}) conforme a directiva da CE 2000/14/CE. O nível de potência sonora registado para a máquina foi medido com o equipamento de corte original que debita o nível mais alto. A diferença entre a potência sonora garantida e medida é que a potência sonora garantida inclui também a dispersão no resultado da medição e as variações entre diferentes máquinas do mesmo modelo, de acordo com a Directiva 2000/14/CE.			
Nota 2: Os dados registados para o nível de pressão de ruído equivalente para a máquina tem uma dispersão estatística típica (desvio padrão) de 1 dB(A).			
Nota 3: Os dados registados para o nível de vibração equivalente têm uma dispersão estatística típica (desvio padrão) de 1 m/s ² .			

ESPECIFICAÇÕES TÉCNICAS

Ventoinha	125B	125B _{X-SERIES}	125BV _{X-SERIES}
Tipo	Ventoinha radia	Ventoinha Radia	Ventoinha Radia
Velocidade do ar máxima, m/s (km/h), bocal standard	60 (217)	60 (217)	60 (217)
Velocidade do ar máxima, m/s (km/h), bocal de alta velocidade*	76 (273)	76 (273)	76 (273)
Volume da corrente de ar, soprador, m ³ /h	722	722	722
Volume da corrente de ar, sucção, m ³ /h	--	756	756

*acessório opcional para alguns modelos

Model 125B, 125B _{X-SERIES} , 125BV _{X-SERIES}	
Acessórios aprovados	Peça n.º
Dispositivo de limpeza de sarjetas	952 711 918

Model 125B _{X-SERIES} , 125BV _{X-SERIES}	
Acessórios aprovados	Peça n.º
Dispositivo de sucção com recolha	952 711 913

Model 125B	
Acessórios aprovados	Peça n.º
Bocal de alta velocidade	545 119 501

DECLARAÇÃO DE CONFORMIDADE

Declaração de Conformidade das CE (só aplicável na Europa)

Nós, **Husqvarna AB, SE-561 82 Huskvarna, Suécia**, Tel: +46-36-146500, como representantes autorizados na Comunidade, declaramos que a soprador/aspirador modelos **Husqvarna 125B, 125B_{X-SERIES} e 125BV_{X-SERIES}** a que se refere esta declaração, com números de série do ano de 2009 e seguintes (a ano é claramente identificado na etiqueta de tipo, seguido de um número de série), está conforme a **DIRECTRIZ DO CONSELHO** a seguir mencionada:

de 17 Maio 2006 "referente a máquinas" **2006/42/EC**;

de 15 Dezembro 2004 "referente a compatibilidade electromagnética" **2004/108/EC**, e seus apêndices válidos actualmente.

de 8 Maio 2000 "referente a emissões sonoras para as imediações" conforme a Anexo V de **2000/14/EC**. Para informações referentes às emissões sonoras, ver o capítulo Especificações técnicas.

Foram respeitadas as normas seguintes: **EN ISO 12100-1/A1:2009, EN ISO 12100-2/A1:2009, CISPR 12:2007**.

SMP Svensk Maskinprovning AB, Fyrisborgsgatan 3, SE-754 50 Uppsala, Suécia, executou o controle voluntário de tipo para Husqvarna AB. O(s) certificado(s) têm os números: **SEC/09/2022**.

09-11-15



Ronnie E. Goldman, Director técnico
Representante autorizado da Husqvarna AB e
responsável pela documentação técnica

ΠΕΡΙΕΧΟΜΕΝΑ

ΠΕΡΙΕΧΟΜΕΝΑ

Εισαγωγή	161
Αναγνώριση συμβόλων	162
Οδηγίες ασφαλείας	164
Περιγραφή	167
Χειρισμός καυσίμου	173
Εκκίνηση και σταμάτημα.....	175
Χρήση του φυσητήρα	177
Συντήρηση	181
Τεχνικά στοιχεία.....	186

ΕΙΣΑΓΩΓΗ

Η Husqvarna AB εφαρμόζει μια πολιτική συνεχούς ανάπτυξης προϊόντων και ως αποτέλεσμα αυτού διατηρεί το δικαίωμα να κάνει τροποποιήσεις στο σχεδιασμό και την εμφάνιση των προϊόντων χωρίς προειδοποίηση.

Αυτό το εγχειρίδιο χρήσης περιγράφει με λεπτομέρεια τη χρήση και τη συντήρηση του φυσητήρα και την εκτέλεση της τακτικής συντήρησης. Επίσης περιγράφει τα μέτρα που πρέπει να ληφθούν για να επιτευχθεί η μέγιστη ασφάλεια κατά τη χρήση του φυσητήρα, τη λειτουργία των συσκευών ασφαλείας και πώς πρέπει να συντηρούνται.

Σημείωση! Το τμήμα του εγχειριδίου που ασχολείται με την ασφάλεια πρέπει να διαβαστεί και να κατανοηθεί από όλα τα άτομα που έρχονται σε επαφή με το φυσητήρα. Αυτό το εγχειρίδιο χρήσης έχει γραφτεί για εκείνους που χρειάζονται καθοδήγηση σε ότι αφορά την ανίχνευση βλαβών, τη σωστή συντήρηση και την εκτέλεση διορθωτικής συντήρησης του φυσητήρα.

Υπάρχουν προειδοποιητικά σύμβολα στο φυσητήρα. Εάν οποιοδήποτε από τα προειδοποιητικά σύμβολα στο φυσητήρα παραμορφωθεί ή φθαρεί, πρέπει να παραγγελθούν και να τοποθετηθούν καινούρια στο φυσητήρα το συντομότερο δυνατό. Σημειώστε ότι ορισμένα από τα προειδοποιητικά σύμβολα είναι ανάγλυφα στα εξαρτήματα του φυσητήρα. Ο φυσητήρας χρησιμοποιείται για να φυσά φύλλα και άλλα υπολείμματα από το έδαφος. Κατά το χειρισμό του φυσητήρα, ο χειριστής πρέπει να στέκεται και με τα δύο πόδια σταθερά στο έδαφος.









▲ ΠΡΟΕΙΔΟΠΟΙΗΣΗ!

Δεν επιτρέπονται, σε καμία περίπτωση, τροποποιήσεις στο σχεδιασμό του φυσητήρα χωρίς την έγκριση του κατασκευαστή. Χρησιμοποιείτε πάντοτε γνήσια αξεσουάρ. Οι μη εξουσιοδοτημένες τροποποιήσεις ή αξεσουάρ μπορεί να προκαλέσουν σοβαρό τραυματισμό ή θάνατο.

ΑΝΑΓΝΩΡΙΣΗ ΣΥΜΒΟΛΩΝ

Σύμβολο	Περιγραφή	Θέση	
		Φουσητήρας	Εγχειρίδιο χρήσης
	Οι έλεγχοι και/ή η συντήρηση πραγματοποιείται αφού έχει απενεργοποιηθεί ο κινητήρας και αποσυνδεθεί το μπουζί		X
	Απαιτείται καθαρισμός σε τακτά χρονικά διαστήματα		X
	Πρέπει να φοράτε εγκεκριμένα γυαλιά ασφαλείας ή προστατευτικό πρόσωπο.		X
	Πρέπει να φοράτε εγκεκριμένα γυαλιά ασφαλείας ή προστατευτικό πρόσωπο. Τα άτομα που χρησιμοποιούν το φουσητήρα πρέπει να φορούν τον παρακάτω εξοπλισμό ασφαλείας: Εγκεκριμένα προστατευτικά ακοής.	X	X
	ΠΡΟΕΙΔΟΠΟΙΗΣΗ! Ο φουσητήρας μπορεί να είναι επικίνδυνος! Η απρόσεκτη ή αντικανονική χρήση μπορεί να προκαλέσει σοβαρό ή ακόμη και θάνατο τραυματισμό.	X	X
	Διαβάστε προσεκτικά το Εγχειρίδιο Χρήσης και κατανοήστε το περιεχόμενο του πριν χρησιμοποιήσετε το μηχάνημα.	X	X
	ΠΡΟΕΙΔΟΠΟΙΗΣΗ! Βεβαιωθείτε ότι το κάλυμμα εισαγωγής είναι ασφαλισμένο στην κλειστή θέση ή ότι ο σωλήνας αναρρόφησης είναι τοποθετημένος στο φουσητήρα. Ποτέ μην αγγίζετε τη φερωτή εκτός εάν η συσκευή είναι απενεργοποιημένη, η φερωτή ακινητοποιημένη και το μπουζί αποσυνδεδεμένο.	X	X
	Φοράτε πάντοτε εγκεκριμένα προστατευτικά γάντια.	X	X
	ΠΡΟΕΙΔΟΠΟΙΗΣΗ! Ο φουσητήρας μπορεί να εκσφενδονίσει αντικείμενα με μεγάλη ταχύτητα τα οποία μπορεί να εστρακιστούν και να κτυπήσουν το χειριστή. Αυτό μπορεί να προκαλέσει σοβαρό τραυματισμό στα μάτια.	X	X

ΑΝΑΓΝΩΡΙΣΗ ΣΥΜΒΟΛΩΝ

Σύμβολο	Περιγραφή	Θέση	
		Φυσητήρας	Εγχειρίδιο χρήσης
	Ο χειριστής του φυσητήρα πρέπει να εξασφαλίσει ότι δεν υπάρχουν άλλα άτομα ή ζώα σε απόσταση μικρότερη από 15 μέτρα. Όποτε περισσότεροι χειριστές εργάζονται στον ίδιο χώρο πρέπει να τηρούν μια απόσταση ασφαλείας τουλάχιστον 15 μέτρων μεταξύ τους.	X	X
	Τσάκ	X	
	Ανεφοδιασμός	X	
	Διακόπτης σταματήματος	X	
	Οδηγίες σχετικά με το άνοιγμα του καλύμματος εισαγωγής.	X	
	Αυτό το προϊόν συμμορφώνεται με τις ισχύουσες οδηγίες CE.	X	X
	Στάθμη ηχητικής πίεσης μετρημένη σε απόσταση 7,5 μέτρων.	X	
	Εκπομπές θορύβου στο περιβάλλον σύμφωνα με την Οδηγία της Ευρωπαϊκής Κοινότητας (ΕΚ). Οι εκπομπές του μηχανήματος καθορίζονται στο κεφάλαιο Τεχνικά στοιχεία αυτού του εγχειρίδιου καθώς και στην πινακίδα του μηχανήματος.	X	

Άλλα σύμβολα/αυτοκόλλητα που υπάρχουν στο μηχάνημα αναφέρονται σε ειδικές απαιτήσεις πιστοποίησης για ορισμένες αγορές.

ΟΔΗΓΙΕΣ ΑΣΦΑΛΕΙΑΣ

⚠ ΠΡΟΕΙΔΟΠΟΙΗΣΗ! Το μηχάνημα αυτό παράγει ηλεκτρομαγνητικό πηδίο κατά τη διάρκεια της λειτουργίας. Το πηδίο αυτό, υπό ορισμένης συνθήκης, ηνδέχεται να προκαλή παρημβολές ση ηνηργά ή παθητικά ιατρικά ημψυτήματα. Προκημένου να μηιωθη ο κίνδυνος σοβαρου ή θανατηψόρου τραυματισμού, συνιστούμη στα άτομα μη ιατρικά ημψυτήματα να συμβουλητουόν τον θηράποντα ιατρό τους και τον κατασκηιαστή του ιατρικού ημψυτήματος, πριν θέσουν το μηχάνημα ση λειτουργία. ικού ημψυτήματος, πριν θέσουν το μηχάνημα ση λειτουργία.

ΟΔΗΓΙΕΣ ΑΣΦΑΛΕΙΑΣ

Προσωπικός εξοπλισμός ασφαλείας

Τα άτομα που χρησιμοποιούν το φυσητήρα πρέπει να φορούν τον παρακάτω εξοπλισμό ασφαλείας:

1. Εγκεκριμένα προστατευτικά ακοής.
2. Εγκεκριμένα προστατευτικά για τα μάτια.
3. Φοράτε πάντοτε εγκεκριμένα προστατευτικά γάντια.
4. Μπότες ή υποδήματα εργασίας με αντιολισθητικό πέλμα.
5. Μάσκα όταν εργάζεστε με το φυσητήρα σε περιβάλλον με πολύ σκόνη.

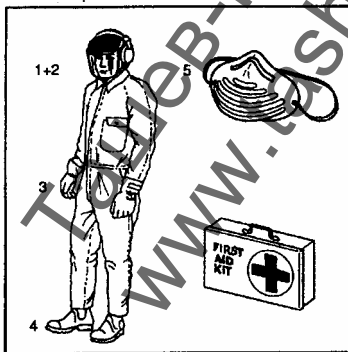

Προσωπική ασφάλεια

Οι παρακάτω οδηγίες αφορούν τα άτομα που χειρίζονται το φυσητήρα:

- Ο χειριστής θα πρέπει να έχει διαβάσει και κατανοήσει τα περιεχόμενα αυτού του εγχειριδίου
- Μη φοράτε χαλαρά ρούχα, κασκόλ ή αλυσίδες στο λαιμό ή να αφήνετε μακριά μαλλιά ελεύθερα, διότι αυτά μπορούν να αναρροφηθούν από τα περιστρεφόμενα μέρη του φυσητήρα και να προκαλέσουν τραυματισμό.
- Μη χρησιμοποιείτε το φυσητήρα υπό την επήρεια αλκοόλ, ναρκωτικών ή εάν είστε κουρασμένοι.
- Μην επιτρέπεται σε παιδιά να χειρίζονται το φυσητήρα.
- Οι χειριστές προινιών καθαρισμού, θαμνοκοπτικών και χορτοκοπτικών θα πρέπει να έχουν μαζί τους ένα κουτί πρώτων βοηθειών.

Ασφάλεια καύσιμου

⚠ ΠΡΟΕΙΔΟΠΟΙΗΣΗ! Το καύσιμο το οποίο χρησιμοποιείται για το φυσητήρα έχει τα παρακάτω επικίνδυνα χαρακτηριστικά:

1. Τα πτηνικά υγρά; οι ατμοί τους και τα καυσαέρια είναι δηλητηριώδη.
2. Η απευθείας επαφή μπορεί να προκαλέσει ερεθισμό του δέρματος.
3. Είναι εξαιρετικά εύφλεκτο

Σιλανσιέ

Το σιλανσιέ είναι σχεδιασμένο έτσι ώστε να εξασφαλίζει το ελάχιστο δυνατό επίπεδο θορύβου καθώς και για να κατευθύνει τα καυσαέρια του κινητήρα μακριά από το χειριστή. Τα σιλανσιέ με καταλυτικούς μετατροπείς είναι επίσης σχεδιασμένα να μειώνουν τα βλαβερά στοιχεία των καυσαερίων.

⚠ ΠΡΟΕΙΔΟΠΟΙΗΣΗ! Τα καυσαέρια του κινητήρα είναι ζεστά και είναι πιθανό να περιέχουν σπινθήρες που μπορεί να προκαλέσουν πυρκαγιά. Ποτέ μη βάζετε εμπρός το μηχάνημα σε

ΟΔΗΓΙΕΣ ΑΣΦΑΛΕΙΑΣ

εσωτερικούς χώρους ή κοντά σε εύφλεκτα υλικά!

⚠ ΠΡΟΕΙΔΟΠΟΙΗΣΗ! Τα σιλανσιέ με καταλυτικό μετατροπέα ζεσταίνονται υπερβολικά τόσο κατά τη χρήση όσο και μετά το σταμάτημα του μηχανήματος. Αυτό ισχύει και όταν ο κινητήρας λειτουργεί στο ρελαντί. Η επαφή με το σιλανσιέ μπορεί να προκαλέσει εγκαύματα στο δέρμα. Έχετε υπόψη σας ότι υπάρχει κίνδυνος πυρκαγιάς!

Εξοπλισμός ασφαλείας

⚠ ΠΡΟΕΙΔΟΠΟΙΗΣΗ! Δεν πρέπει ποτέ να χρησιμοποιείται ο φυσητήρας εάν οποιεσδήποτε από τις συσκευές ασφαλείας ή τους προφυλακτήρες λείπουν, έχουν βλάβη ή δεν είναι σε κατάσταση λειτουργίας.

Ο φυσητήρας είναι εξοπλισμένο με διάφορες συσκευές ασφαλείας και προφυλακτήρες για την πρόληψη ατυχημάτων. Αυτές περιγράφονται στη γενική περιγραφή του φυσητήρα στη σελίδα 9. Ο συσκευές ασφαλείας και προφυλακτήρες επίσης χρειάζονται τακτική επιθεώρηση και συντήρηση. Τα μέτρα αυτά και τα διαστήματα στα οποία πρέπει να πραγματοποιούνται καθορίζονται στην "συντήρηση".

Ασφάλεια κατά τη χρήση του φυσητήρα

⚠ ΠΡΟΕΙΔΟΠΟΙΗΣΗ! Σταματήστε τον κινητήρα και βεβαιωθείτε ότι ακινητοποιήθηκε η φτερωτή πριν προσπαθήσετε να ανοίξετε το κάλυμμα της εισαγωγής αναρρόφησης ή προσπαθήσετε να τοποθετήσετε ή να αφαιρέσετε σωλήνες αναρρόφησης ή φυσήματος. Τα περιστρεφόμενα πτερύγια μπορούν να προκαλέσουν σοβαρό τραυματισμό. Αποσυνδέετε πάντοτε το μπουζί πριν εκτελέσετε

οποιαδήποτε εργασία συντήρησης ή αποκτήσετε πρόσβαση σε κινούμενα μέρη.

- Αυτός ο φυσητήρας/αναρροφητήρας κήπου είναι σχεδιασμένος μόνο για να φυσάτε μακριά ή να αφαιρείτε φύλλα και άλλες ακαθαρσίες που βρίσκονται στο έδαφος.
- Μην επιτρέπετε σε άλλα άτομα ή ζώα να είναι στο χώρο εργασίας, δηλ. εντός 15 μέτρων από το χειριστή.
- Ο φυσητήρας μπορεί να εκσφηνδονίσει αντικείμενα με μεγάλη ταχύτητα τα οποία μπορεί να εξοστρακιστούν και να κτυπήσουν το χειριστή. Αυτό μπορεί να προκαλέσει σοβαρό τραυματισμό στα μάτια.
- Ποτέ μη στρέψετε το ακροφύσιο του φυσητήρα προς ανθρώπους ή ζώα.
- Απενεργοποιήστε τον κινητήρα πριν τοποθετήσετε ή αποσυναρμολογήσετε αξεσουάρ ή άλλα εξαρτήματα.
- Μη χρησιμοποιείτε ποτέ το φυσητήρα εάν απορροιάει κάποιος από τους προφυλακτήρες.
- Ποτέ μη χρησιμοποιείτε το φυσητήρα σε χώρους με κακό εξαερισμό όπου μπορεί να εισπνεύσετε τα καυσαέρια.
- Σβήστε τον κινητήρα και να τον αφήσετε να κρυώσει πριν τον ανεφοδιασμό. Μετακινήστε τη συσκευή τουλάχιστον 3 μέτρα από το σημείο ανεφοδιασμού πριν προσπαθήσετε να την εκκινήσετε.
- Τα σιλανσιέ με καταλυτικό μετατροπέα ζεσταίνονται υπερβολικά τόσο κατά τη χρήση όσο και μετά το σταμάτημα του μηχανήματος. Το ίδιο ισχύει και όταν ο φυσητήρας λειτουργεί στο ρελαντί. Έχετε υπόψη σας ότι υπάρχει κίνδυνος πυρκαγιάς, ιδιαίτερα κατά το χειρισμό του φυσητήρα κοντά σε εύφλεκτα υλικά και/ή όπου υπάρχουν εύφλεκτοι ατμοί. Αποφύγετε οποιαδήποτε απευθείας επαφή του σώματος με την περιοχή της εξάτμισης.
- Προσέχετε, ειδικά εάν εφαρμόζεται λειτουργία με το αριστερό χέρι.

ΟΔΗΓΙΕΣ ΑΣΦΑΛΕΙΑΣ

- Μη χρησιμοποιείτε το φυσητήρα ενώ στέκεστε σε σκάλα ή στήριγμα.
- Ασφαλίστε το μηχάνημα κατά τη μεταφορά.

Άλλα μέτρα ασφαλείας

- Χρησιμοποιείτε το φυσητήρα μόνο σε λογικές ώρες, δηλ. όχι νωρίς το πρωί ή αργά το βράδυ όταν μπορεί να ενοχλήσετε. Τηρείτε τις ώρες κοινής ησυχίας. Συνήθως συνιστάται από 9:00 πμ έως 5:00 μμ. Δευτέρα έως Σαββάτο.
- Χρησιμοποιήστε το φυσητήρα στη χαμηλότερη δυνατή ρύθμιση του γκαζιού για να επιτύχετε το σκοπό σας.
- Ελέγξτε την κατάσταση του φυσητήρα πριν τη λειτουργία, ειδικά το σιλανσιέ, την εισαγωγή αέρα και το φίλτρο αέρα.
- Χρησιμοποιήστε μια τσουγκράνα ή σκούπα για να χαλαρώσετε τα υπολείμματα στο έδαφος πριν τα φυσήξετε.
- Σε συνθήκες με σκόνη, ψεκάστε ελαφρά το χώρο εργασίας με ένα λάστιχο.
- Κάντε οικονομία στο νερό χρησιμοποιώντας φυσητήρες αντί για λάστιχο για πολλές εφαρμογές στο γκαζόν και τον κήπο, όπως και για σημεία όπως υδροροές στεγής σίτες, βεράντες και κήπους κλπ.
- Προσέχετε για παιδιά, κατοικίδια ζώα, ανοιχτά παράθυρα ή ραχήματα, και φυσήξτε τα υπολείμματα προς ασφαλή κατεύθυνση.
- Χρησιμοποιείτε την πλήρη προέκταση του ακροφυσίου ώστε το ρεύμα του αέρα να λειτουργεί κοντά στο έδαφος.
- Μετά τη χρήση του φυσητήρα, συγκεντρώστε και απορριψτε τα υπολείμματα σε κάδους σκουπιδιών.

ΠΕΡΙΓΡΑΦΗ

Ο φυσητήρας

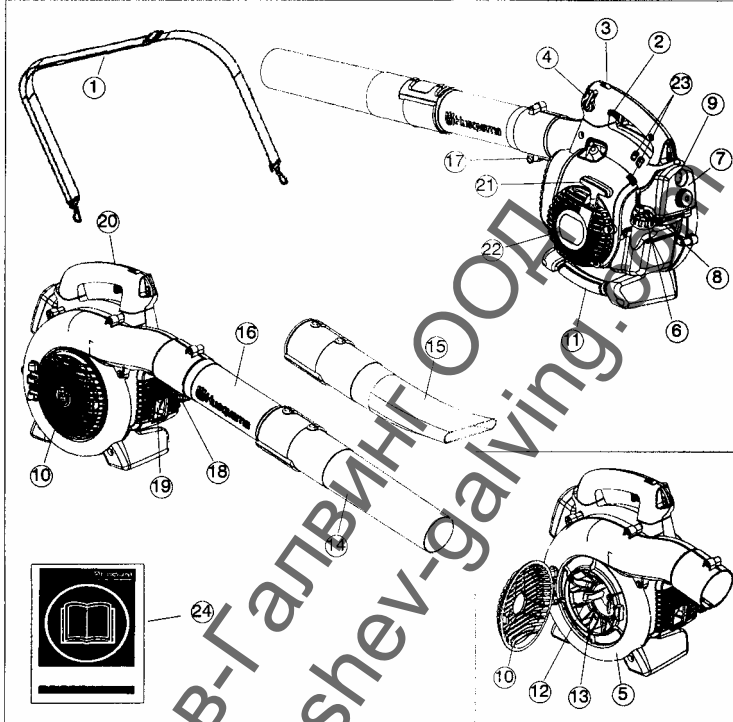

1. Ιμάντας ώμου (125BV_{X-SERIES})
2. Πλήκτρο γκαζιού
3. Διακόπτης στοματίματος
4. Χειριστήριο μεταβλητής ταχύτητας
5. Περιβλήμα φτερωτής
6. Τάπα καυσίμου
7. Φίλτρο αέρα
8. Τσοκ
9. Αντλία προπληρώσης
10. Κάλυμμα εισαγωγής
11. Λαβή αναρρόφησης (125B_{X-SERIES} και 125BV_{X-SERIES})
12. Δόντια κοπής (125B_{X-SERIES} και 125BV_{X-SERIES})
13. Φτερωτή
14. Στάνταρ ακροφύσιο
15. Ακροφύσιο υψηλής ταχύτητας (125B_{X-SERIES} και 125BV_{X-SERIES})
16. Σωλήνας φυσητήρα
17. Βίδα σύσφιξης του σωλήνα
18. Παξιμόδια σύσφιξης του σωλήνα
19. Σιλανσιέ
20. Καλώδιο γείωσης
21. Λαβή εκκίνησης
22. Συσσκευή εκκίνησης
23. Βίδες ρύθμιση καρμπυρατέρ
24. Εγχειρίδιο χρήσης

ΠΕΡΙΓΡΑΦΗ

Αξεσουάρ (125B_{X-SERIES} ΚΑΙ 125BV_{X-SERIES})

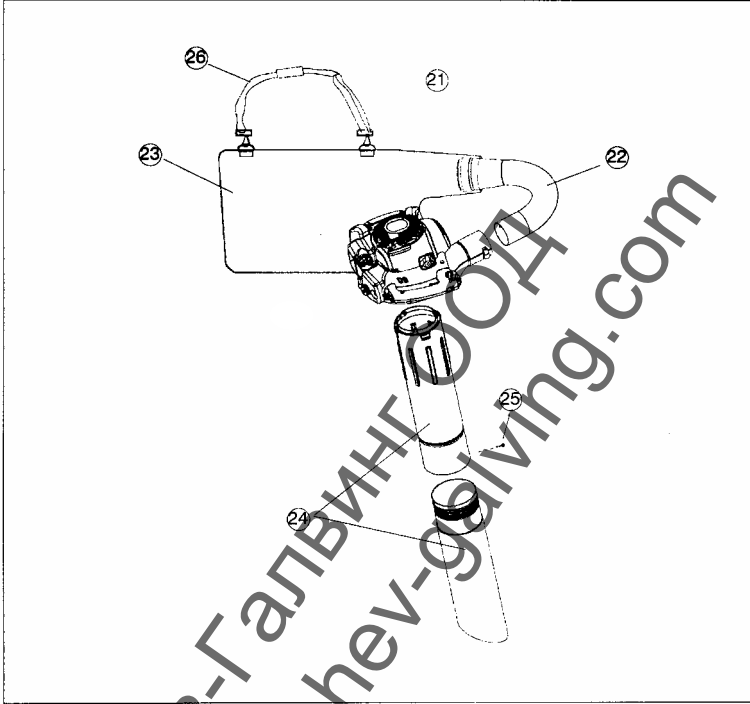

21. Συσκευή αναρρόφησης με εξαρτήματα συλλογής που αποτελούνται από τα στοιχεία 22-25 παρακάτω.
22. Σωλήνας σακούλας αναρρόφησης
23. Σακούλα συλλογής
24. Σωλήνας αναρρόφησης σε δύο τμήματα
25. Βίδα
26. Ίμια ώμου

ΠΕΡΙΓΡΑΦΗ

Εξοπλισμός ασφαλείας

Ο παρακάτω εξοπλισμός στο φουσητήρα έχει σχεδιαστεί για την προστασία προσωπικού και υλικών. Τα εξαρτήματα αυτά ρέπει να τυχάνουν ιδιαίτερης προσοχής όποτε χρησιμοποιείτε, επιθεωρείτε και συντηρείτε το φουσητήρα.

Διακόπτης σταματήματος

Ο διακόπτης σταματήματος (A) χρησιμοποιείται για το σβήσιμο του κινητήρα.

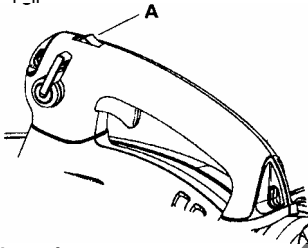

Σιλανσιέ

- Το σιλανσιέ είναι σχεδιασμένο έτσι ώστε να εξασφαλίζει το ελάχιστο δυνατό επίπεδο θορύβου καθώς και για να κατευθύνει τα καυσαέρια του κινητήρα μακριά από το χειριστή. Τα σιλανσιέ εξοπλισμένα με καταλυτικούς μετατροπείς είναι επίσης σχεδιασμένα να μειώνουν τα βλαβερά στοιχεία των καυσαερίων.
- Τα καυσαέρια του κινητήρα είναι ζεστά και μπορεί να περιέχουν σπινθήρες, οι οποίοι μπορεί να προκαλέσουν πυρκαγιά εάν έρθουν σε επαφή με ξηρά ή εύφλεκτα υλικά.
- Ορισμένα μοντέλα φουσητήρα, ειδικά εκείνα που πωλούνται σε χώρες με ξηρό κλίμα, είναι εξοπλισμένα με δικτυωτό πλέγμα αναστολής σπινθήρων (B). το πλέγμα αυτό πρέπει να καθαρίζετε ή να αντικαθιστάται σε συγκεκριμένα διαστήματα.

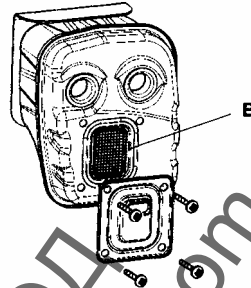

⚠ ΠΡΟΕΙΔΟΠΟΙΗΣΗ! Το σιλανσιέ είναι καυτό όταν λειτουργεί ο κινητήρας και μετά το σταμάτημά του. **ΜΗΝ ΑΓΓΙΖΕΤΕ ΤΟ ΣΙΛΑΝΣΙΕ ΕΑΝ ΕΙΝΑΙ ΖΕΣΤΟ!** Αυτό μπορεί να προκαλέσει σοβαρό έγκαυμα.

Άλλος εξοπλισμός

Πλήκτρο γκαζιού

- Ο αριθμός των στροφών και η απόδοση του κινητήρα ρυθμίζονται με το πλήκτρο του γκαζιού (C).

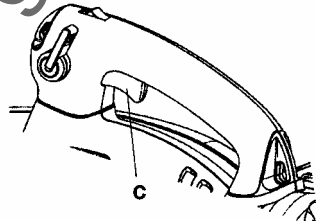

Χειριστήριο μεταβλητής ταχύτητας

- Το χειριστήριο μεταβλητής ταχύτητας (D) έχει σχεδιαστεί για να επιτρέπει την αύξηση ή μείωση των στροφών του κινητήρα όπως χρειάζεται μόνο κατά τη χρήση του φουσητήρα μόνο.

ΠΕΡΙΓΡΑΦΗ

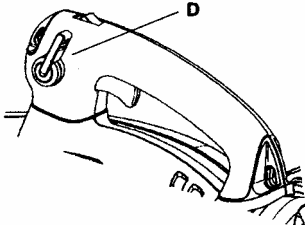

- Για να αποφύγετε την πρόκληση ζημιά στη συσκευή, ΜΗΝ προσπαθήσετε να χρησιμοποιήσετε το χειριστήριο μεταβλητής ταχύτητας κατά την εκκίνηση ή κατά τη χρήση για αναρρόφηση.

Περίβλημα φτερωτής

- Το περίβλημα της φτερωτής (E) και η φτερωτή παρέχουν (F) έξοδο αέρα υψηλής απόδοσης.

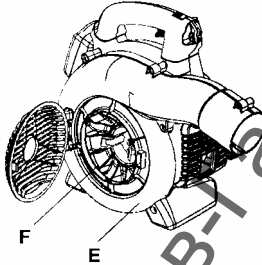

Καλώδιο γείωσης

- Το καλώδιο γείωσης (G) μειώνει την συσσώρευση στατικού φορτίου κατά τη λειτουργία σε ξηρές συνθήκες.

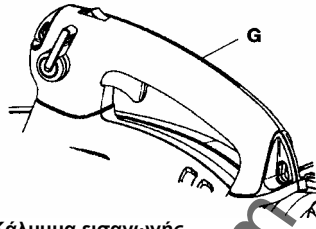

Κάλυμμα εισαγωγής

- Ένα κάλυμμα εισαγωγής (H) βρίσκεται στο πλευρό του περιβλήματος ανεμιστήρα. Το άνοιγμα αυτού του καλύμματος αυτού του καλύμματος επιτρέπει την πρόσβαση για τον καθαρισμό και την επιθεώρηση της φτερωτής (125B_X-SERIES και 125BV_X-SERIES μόνο). Εάν χρησιμοποιείται ο σωλήνας αναρρόφησης, πρέπει να τοποθετηθεί στο άνοιγμα στο κάλυμμα εισαγωγής. Για να ανοίξετε το κάλυμμα εισαγωγής, χρησιμοποιήστε ένα εργαλείο για να ανασηκώσετε το άκρο του καλύμματος απέναντι από το μεντεσέ (υποδεικνύεται από το βέλος στο κάλυμμα εισαγωγής.)

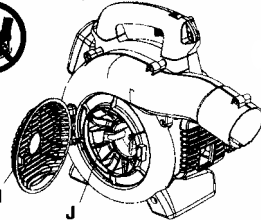

- ⚠ ΠΡΟΕΙΔΟΠΟΙΗΣΗ!** Ποτέ μη βάζετε εμπρός το φυσητήρα εάν το κάλυμμα εισαγωγής δεν είναι κλειστό, έχει ζημιά ή δεν μπορεί να κλείσει. (Εξαιρέση: Όταν είναι τοποθετημένος ο σωλήνας αναρρόφησης).

ΠΕΡΙΓΡΑΦΗ

Κοπτικά δόντια

(125B_{X-SERIES} και 125BV_{X-SERIES})

- Δύο κοπτικά (J) δόντια είναι τοποθετημένα στη φτερωτή. Τα κοπτικά δόντια υπάρχουν για να ψιλοτεμαχίζουν φύλλα και άλλα υπολείμματα τα οποία έχουν αναρροφηθεί πριν εισέλθουν στην είσοδο της φτερωτής.

Ακροφύσιο και σωλήνας φυσητήρα

- Ο σωλήνας φυσητήρα (K) τοποθετείται στη μονάδα με ένα σύστημα εγκοπής και προεξοχής. Για την τοποθέτηση ή αφαίρεση του σωλήνα φυσητήρα (ή του σωλήνα σακούλας αναρρόφησης 125BV_{X-SERIES}), χαλαρώστε το μπουλόνι σύσφιξης του σωλήνα (μην αφαιρείτε τα παξιμάδια από το μπουλόνι). Ευθυγραμμίστε την εγκοπή στην έξοδο αέρα με την ανάγλυφη νεύρωση στο σωλήνα και εισάγετε το σωλήνα. Σφίξτε το μπουλόνι σύσφιξης του σωλήνα.
- Το ακροφύσιο (L) έχει σύστημα τύπου μπαγιονέτ για τη σύνδεση του με το σωλήνα φυσητήρα. Ο αέρας περνά μέσα από το σωλήνα φυσητήρα στο ακροφύσιο, όπου η ταχύτητα εκροής του αέρα αυξάνεται και σχηματίζεται το ρεύμα εξόδου έτσι ώστε να παρέχει την καλύτερη απόδοση. Το μήκος του σωλήνα φυσητήρα μπορεί να ρυθμιστεί περιστρέφοντας το ακροφύσιο προς τα αριστερά για να απεμπλακεί η σύνδεση μπαγιονέτ και ολισθαίνοντας το ακροφύσιο στη σωστή θέση. Περιστρέψτε το ακροφύσιο δεξιά μέχρι να αισθανθείτε ένα κλικ για να επανασφραλιστεί το ακροφύσιο.



Συσκευή και λαβή εκκίνησης

- Η συσκευή εκκίνησης (M) βρίσκεται στο πλευρό του περιβλήματος του κινητήρα και εμπλέκει το στροφαλοφόρο του κινητήρα μόνο όταν τραβιέται η λαβή εκκίνησης (N).

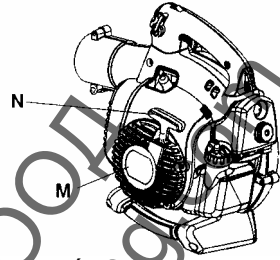

Τάπα καυσίμου

- Η τάπα καυσίμου (O) βρίσκεται στο πίσω μέρος του περιβλήματος του κινητήρα και διαθέτει μια τσιμούχα για να εμποδίζει το καύσιμο από το να διαρρεύσει.

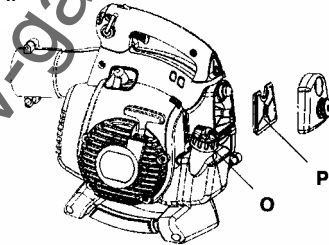

Φίλτρο αέρα

- Το φίλτρο αέρα (P) αποτελείται από ένα ινώδες φίλτρο σε ένα ανθεκτικό πλαίσιο. Το φίλτρο αέρα πρέπει να καθαρίζεται σε συγκεκριμένα διαστήματα. Διαφορετικά, ο φυσητήρας θα καταναλώνει υπερβολικό καύσιμο, η απόδοση θα

ΠΕΡΙΓΡΑΦΗ

μειωθεί και μπορεί να σχηματιστεί ένα ελαιώδες υπόλειμμα στα ηλεκτρόδια των μπουζί.

Τσοκ

- Το τσοκ (Q) βρίσκεται κάτω από το κάλυμμα του φίλτρου αέρα και πρέπει να χρησιμοποιείται κάθε φορά που εκκινείται ο κινητήρας κρύος.

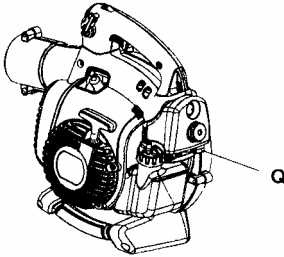

Ρύθμιση του καρμπυρατέρ ΟΧΙ ΓΙΑ ΟΛΑ ΤΑ ΜΟΝΤΕΛΑ

- Υπάρχουν τρεις βίδες ρύθμισης για τη ρύθμιση του καρμπυρατέρ:
 - Ρεύμα χαμηλής ταχύτητας
 - Ρεύμα υψηλής ταχύτητας
 - Βίδα ρύθμισης για το ρελαντί
- Η ρύθμιση του καρμπυρατέρ συνίσταται στην προσαρμογή του κινητήρα στις τοπικές συνθήκες λειτουργίας, π.χ. στο κλίμα, το υψόμετρο, τη βενζίνη και τον τύπου του λαδιού για δίχρονο κινητήρα που χρησιμοποιείται. Για λεπτομέρειες σχετικά με τη ρύθμιση του καρμπυρατέρ, στην "συντήρηση".

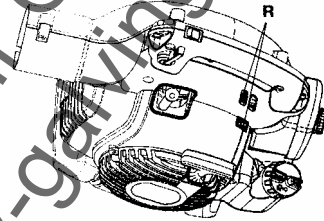

ΧΕΙΡΣΙΜΟΣ ΚΑΥΣΙΜΟΥ

Καύσιμο ΣΗΜΕΙΩΣΗ!

Το μηχάνημα είναι εξοπλισμένο με δίχρονο κινητήρα και πρέπει πάντοτε να χρησιμοποιεί ως καύσιμο ένα μίγμα βενζίνης και λαδιού δίχρονων κινητήρων. Είναι σημαντικό η ποσότητα του λαδιού να μετράται με ακρίβεια προκειμένου να διασφαλίζεται η σωστή αναλογία ανάμιξης. Οι μικρές αποκλίσεις της ποσότητας λαδιού από την ενδεδειγμένη έχουν σημαντική επίπτωση στις αναλογίες του καυσίμου μίγματος στην περίπτωση ανάμιξης μικρών ποσοτήτων καυσίμου.

⚠️ ΠΡΟΕΙΔΟΠΟΙΗΣΗ! Εξασφαλίστε επαρκή αερισμό όταν χειρίζεστε καύσιμα.

Βενζίνη



ΣΗΜΕΙΩΣΗ! Χρησιμοποιείτε πάντοτε βενζίνη καλής οιότητας/μίγμα λαδιού (τουλάχιστον 90 οκτανίων). Χρησιμοποιήστε βενζίνη χαμηλών εκπομπών, γνωστή και σαν αλκυλιωμένη βενζίνη, αν διατίθεται.



- Ο ελάχιστος συνιστώμενος αριθμός οκτανίων είναι 90. Εάν λειτουργήσετε τον κινητήρα με βενζίνη αριθμού οκτανίων μικρότερου από 90, είναι πιθανό να παρουσιαστεί στον κινητήρα το φαινόμενο της κρουστικής ανάφλεξης (τα λεγόμενα "πυράκια"). Αυτό έχει ως αποτέλεσμα την αυξημένη θερμοκρασία του κινητήρα, πράγμα το οποίο μπορεί να επιφέρει σοβαρή βλάβη στον κινητήρα.
- Για την περίπτωση λειτουργίας σε συνεχείς υψηλές στροφές,

συνιστάται η χρήση βενζίνης με μεγαλύτερο αριθμό οκτανίων.

Λάδι δίχρονων κινητήρων

- Για τα καλύτερα δυνατά αποτελέσματα, χρησιμοποιήστε το λάδι δίχρονων κινητήρων της HUSQVARNA το οποίο έχει παρασκευαστεί ειδικά για τους δίχρονους κινητήρες της Husqvarna. Αναλογία ανάμιξης 1:50 (2%).
- Εάν το λάδι δίχρονων κινητήρων της HUSQVARNA δεν είναι διαθέσιμο, μπορείτε να χρησιμοποιήσετε ένα υψηλής ποιότητας συνθετικό λάδι δίχρονων κινητήρων το οποίο προορίζεται για αερόψυκτους κινητήρες. Για την επιλογή του λαδιού, επικοινωνήστε με τον αντιπρόσωπό σας. Αναλογία ανάμιξης 1:33 (3%).
- Μη χρησιμοποιείτε ποτέ λάδι δίχρονων κινητήρων, το οποίο προορίζεται για υδρόψυκτους εξωλέμβιους κινητήρες, το λεγόμενο λάδι εξωλέμβιων κινητήρων.
- Μη χρησιμοποιείτε ποτέ λάδι το οποίο προορίζεται για τετράχρονους κινητήρες.

Βενζίνη, λίτρα	Λάδι για δίχρονους κινητήρες, λίτρα	
	2% (1:50)	3% (1:33)
5	0,10	0,15
10	0,20	0,30
15	0,30	0,45
20	0,40	0,60

Μίγμα

- Αναμειγνύετε πάντοτε τη βενζίνη με το λάδι σε ένα καθαρό δοχείο το οποίο προορίζεται για βενζίνη.
- Αρχίζετε πάντοτε την ανάμιξη γεμίζοντας το δοχείο με το μισό της απαιτούμενης ποσότητας βενζίνης. Στη συνέχεια, προσθέστε ολόκληρη την ποσότητα λαδιού. Αναμίξτε (ανακινήστε) το καύσιμο μίγμα. Συμπληρώστε την υπόλοιπη ποσότητα βενζίνης.

ΧΕΙΡΣΙΜΟΣ ΚΑΥΣΙΜΟΥ

- Αναμίξτε (ανακινήστε) το καύσιμο μίγμα προσεκτικά πριν γεμίσετε το δοχείο καυσίμου του μηχανήματος.

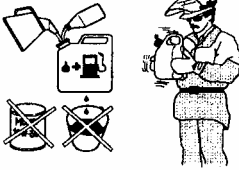

- Μην αναμιγνύετε ποσότητα μεγαλύτερη από την απαιτούμενη για παροχή καυσίμου ενός μήνα το πολύ.
- Εάν το μηχανήμα δεν πρόκειται να χρησιμοποιηθεί για μεγάλο χρονικό διάστημα, το δοχείο καυσίμου θα πρέπει να αδειάσει και να καθαριστεί.

⚠ ΠΡΟΕΙΔΟΠΟΙΗΣΗ! Το σιλανσιέ με καταλυτικό μετατροπέα ζεσταίνεται υπερβολικά τόσο κατά τη χρήση όσο και μετά τη χρήση. Αυτό ισχύει και όταν ο κινητήρας λειτουργεί στο ρελαντί. Έχετε υπόψη σας ότι υπάρχει κίνδυνος πυρκαγιάς, ιδιαίτερα κατά το χειρισμό του πριονιού κοντά σε εύφλεκτες ουσίες ή ατμούς.

Ανεφοδιασμός



⚠ ΠΡΟΕΙΔΟΠΟΙΗΣΗ! Οι ακόλουθες προφυλάξεις μειώνουν τον κίνδυνο εκδήλωσης πυρκαγιάς: Μην καπνίζετε και μην τοποθετείτε πηγές θερμότητας πολύ κοντά στο καύσιμο. Μην ανεφοδιάζετε ποτέ το μηχανήμα όταν λειτουργεί ο κινητήρας. Σβήνετε πάντοτε τον κινητήρα και να τον αφήσετε να κρυώσει για λίγα λεπτά πριν τον ανεφοδιασμό. Κατά τον

ανεφοδιασμό, ανοίξτε αργά την τάπα καυσίμου έτσι ώστε τυχόν υπερπίεση να εκτονωθεί αργά. Σφίξτε προσεκτικά την τάπα καυσίμου μετά τον ανεφοδιασμό. Πάντοτε μετακινείτε το μηχανήμα σε απόσταση τουλάχιστον 3 μέτρων από τη θέση ανεφοδιασμού πριν την εκκίνηση.

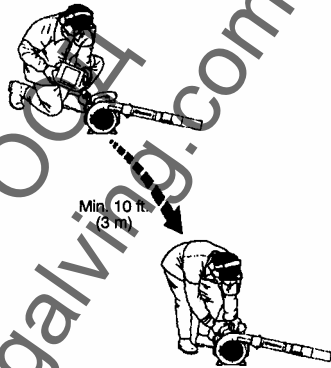

- Καθαρίστε την περιοχή γύρω από την τάπα καυσίμου. Τυχόν ρύπανση του δοχείου με ακαθαρσίες μπορεί να επιφέρει διαταραχές της λειτουργίας.
- Διασφαλίστε ότι το καύσιμο αναμιγνύεται καλά, ανακινώντας το δοχείο ανάμιξης πριν γεμίσετε το δοχείο καυσίμου του μηχανήματος.

ΕΚΚΙΝΗΣΗ ΚΑΙ ΣΤΑΜΑΤΗΜΑ

Εκκίνηση και σταμάτημα



ΠΡΟΕΙΔΟΠΟΙΗΣΗ! Ποτέ μη βάζετε εμπρός το φυσητήρα εάν το κάλυμμα εισαγωγής δεν είναι κλειστό, έχει ζημιά ή δεν μπορεί να κλείσει. (Εξαιρέση: Όταν είναι τοποθετημένος ο σωλήνας αναρρόφησης).

Κρύος κινητήρας

Αντλία προπλήρωσης: Πιέστε την αντλία προπλήρωσης 10 φορές μέχρι η αντλία να αρχίσει να γεμίζει με καύσιμο. Η αντλία προπλήρωσης δεν είναι απαραίτητο να γεμίσει εντελώς.

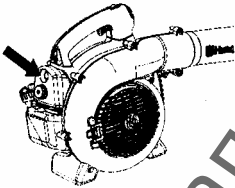

Τσοκ: Μετακινήστε το μπλε μοχλό τσοκ κινητήρα στην κλειστή θέση.

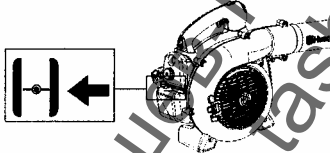

Εκκίνηση: Κρατήστε τον κορμό του μηχανήματος στο έδαφος με το αριστερό σας χέρι (**ΠΡΟΣΟΧΗ!** Όχι με το πόδι σας!). Πιάστε γερά τη λαβή του κορδονιού εκκίνησης με το δεξί σας χέρι. ΜΗΝ πιέσετε το γκάτζι. Τραβήξτε αργά το κορδόνι προς τα έξω μέχρι να αισθανθείτε κάποια αντίσταση (δηλ. μέχρι να "πιάσουν" τα δοντάκια του

μηχανισμού εκκίνησης) και, στη συνέχεια, τραβήξτε το κορδόνι γρήγορα και με δύναμη.

ΠΡΟΕΙΔΟΠΟΙΗΣΗ! Μην τυλίγετε ποτέ το κορδόνι εκκίνησης γύρω από το χέρι σας.

Τραβάτε το κορδόνι μέχρι ο κινητήρας να αρχίσει να παίρνει εμπρός, αλλά όχι περισσότερα από 3 τραβήγματα. Μετακινήστε το τσοκ στη θέση 1/2 και τραβήξτε πάλι το κορδόνι μέχρι ο κινητήρας να εκκινηθεί και να λειτουργεί. Αφήστε τον κινητήρα για περίπου 10 δευτερόλεπτα. Στη συνέχεια, μετακινήστε το τσοκ στη θέση OFF CHOKE (ανοικτή).

ΣΗΜΕΙΩΣΗ: Εάν ο κινητήρας σβήσει απότομα, επαναφέρετε το μπλε μοχλό τσοκ κινητήρα στην κλειστή θέση και επαναλάβετε τη διαδικασία εκκίνησης. **ΠΡΟΣΟΧΗ!** Μην τραβήξετε το κορδόνι εκκίνησης εντελώς έξω και μην αφήσετε τη λαβή εκκίνησης όταν το κορδόνι είναι σε πλήρη έκταση. Αυτό μπορεί να προκαλέσει βλάβη στο μηχανήμα.

Ζεστός κινητήρας

Όταν ο κινητήρας είναι ζεστός, πιέστε παρατεταμένα το γκάτζι. Μετακινήστε το τσοκ στη θέση 1/2. Τραβήξτε απότομα το κορδόνι εκκίνησης ενώ πιέζετε το γκάτζι μέχρι να λειτουργήσει ο κινητήρας. Μετακινήστε το τσοκ στη θέση OFF CHOKE (ανοικτή).

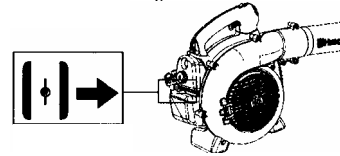

ΕΚΚΙΝΗΣΗ ΚΑΙ ΣΤΑΜΑΤΗΜΑ

Σταμάτημα

Για να σταματήσετε τον κινητήρα, πιάστε και αφήστε το διακόπτη STOP (S). Ο διακόπτης επιστρέφει αυτόματα στη θέση ON. Περιμένετε 7 δευτερόλεπτα πριν προσπαθήσετε να επανεκκινήσετε τη μονάδα προκειμένου να επιτρέψετε την επαναφορά του διακόπτη.

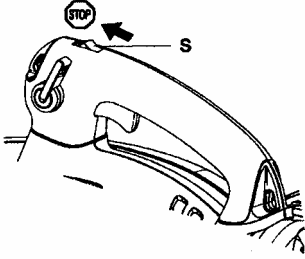

ΧΡΗΣΗ ΤΟΥ ΦΥΣΗΤΗΡΑ

Για να φυσήξετε υπολείμματα στο έδαφος
Τοποθέτηση του σωλήνα φυσητήρα και του ακροφυσίου στο φυσητήρα

⚠ ΠΡΟΕΙΔΟΠΟΙΗΣΗ! Κατά την τοποθέτηση του σωλήνα φυσητήρα και του ακροφυσίου, ο κινητήρας πρέπει να είναι σβηστός και ο διακόπτης σταματήματος στη θέση σταματήματος.

Ο σωλήνας φυσητήρα (T) τοποθετείται στη μονάδα με ένα σύστημα εγκοπής και προεξοχής. Για την τοποθέτηση ή αφαίρεση του σωλήνα φυσητήρα (ή του σωλήνα σακούλας αναρρόφησης 125BV_{X-SERIES}), χαλαρώστε το μπουλόνι σύσφιξης του σωλήνα (μην αφαιρείτε τα παξιμάδια από το μπουλόνι). Ευθυγραμμίστε την εγκοπή στην έξοδο αέρα με την ανάγλυφη νεύρωση στο σωλήνα και εισάγετε το σωλήνα. Σφίξτε το μπουλόνι σύσφιξης του σωλήνα.

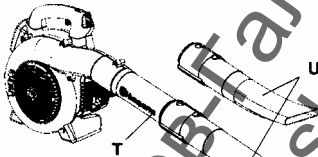

Το ακροφύσιο (U) έχει σύστημα τύπου μπαγιονέτ για τη σύνδεση του με το σωλήνα φυσητήρα. Ο αέρας περνά μέσα από το σωλήνα φυσητήρα στο ακροφύσιο, όπου η ταχύτητα εκροής του αέρα αυξάνεται και σχηματίζεται το ρεύμα εξόδου έτσι ώστε να παρέχει την καλύτερη απόδοση. Το μήκος του σωλήνα φυσητήρα μπορεί να ρυθμιστεί περιστρέφοντας το ακροφύσιο προς τα αριστερά για να απεμπλακεί η σύνδεση μπαγιονέτ και ολισθαίνοντας το

ακροφύσιο στη σωστή θέση. Περιστρέψτε το ακροφύσιο δεξιά μέχρι να αισθανθείτε ένα κλικ για να επανασφαλιστεί το ακροφύσιο.

Λειτουργία φυσητήρα

Πριν αρχίσετε να φυσάτε, φορέστε τον απαραίτητο εξοπλισμό ασφαλείας.

⚠ ΠΡΟΕΙΔΟΠΟΙΗΣΗ! Όταν εργάζεστε με το φυσητήρα, φοράτε τον απαιτούμενο εξοπλισμό ασφαλείας:

1. Προστατευτικά ακοής
2. Προστατευτικό για τα μάτια
3. Φοράτε πάντοτε εγκεκριμένα προστατευτικά γάντια.
4. Μάσκα σε περιβάλλοντα με πολύ σκόνη



Ο 125BV_{X-SERIES} μπορεί να χρησιμοποιηθεί με ιμάντα ώμου για επιπλέον άνεση. Ο ιμάντας πρέπει να περνιέται πάνω από τον ώμο όπως φαίνεται στην εικόνα.

ΧΡΗΣΗ ΤΟΥ ΦΥΣΗΤΗΡΑ



⚠ ΠΡΟΕΙΔΟΠΟΙΗΣΗ! Ποτέ μη στρέψετε το ακροφύσιο του φυσητήρα προς ανθρώπους ή ζώα. Το υψηλής ταχύτητας ρεύμα αέρα μπορεί να περιέχει σωματίδια τα οποία μπορούν να προκαλέσουν σοβαρό τραυματισμό, ειδικά εάν ο φυσητήρας έχει προηγουμένα χρησιμοποιηθεί για αναρρόφηση. Προσέχετε, ειδικά εάν εφαρμόζεται λειτουργία με το αριστερό χέρι. Αποφύγετε οποιαδήποτε απευθείας επαφή του σώματος με την περιοχή της εξάτμισης.

⚠ ΠΡΟΕΙΔΟΠΟΙΗΣΗ! Ποτέ μη βάζετε εμπρός το φυσητήρα εάν το κάλυμμα εισαγωγής δεν είναι κλειστό, έχει ζημιά ή δεν μπορεί να κλείσει. (Εξάιρεση: Όταν είναι τοποθετημένος ο σωλήνας αναρρόφησης).

⚠ Μη χρησιμοποιείτε το φυσητήρα ενώ στέκεστε σε σκάλα ή στήριγμα.

Βάλτε μπροστά το φυσητήρα όπως περιγράφεται στη Εκκίνηση και σταμάτημα. Εργαστείτε σύμφωνα με τις παρακάτω οδηγίες:

1. Ποτέ μη φυσάτε προς σταθερά αντικείμενα όπως τοίχους, μεγάλα βράχια, αυτοκίνητα και φράκτες.
2. Όταν εργάζεστε μέσα σε γωνίες, φυσάτε από τη γωνία προς τα μέσα στο χώρο εργασίας. Διαφορετικά, υπολείμματα μπορεί να πέσουν στο πρόσωπό σας και να προκαλέσουν τραυματισμό στα μάτια.
3. Ποτέ μη στρέψετε το ακροφύσιο του φυσητήρα προς ευαίσθητα φυτά.

Στάνταρ ακροφύσιο

Το στάνταρ ακροφύσιο (V) εριλαμβάνεται με τα 125B, 125B_{X-SERIES} και 125BV_{X-SERIES}. Όταν χρειάζεται μεγαλύτερη ακρίβεια και υψηλή συγκέντρωση του ρεύματος αέρα, χρησιμοποιήστε το στάνταρ ακροφύσιο

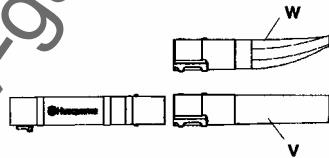

Ακροφύσιο υψηλής ταχύτητας

Το ακροφύσιο υψηλής ταχύτητας (W) είναι ένα αξεσουάρ του φυσητήρα (περιλαμβάνεται με το 125B_{X-SERIES} και 125BV_{X-SERIES}). Όταν χρειάζεται πλατύτερο ρεύμα αέρα και μεγαλύτερη ταχύτητα αέρα, χρησιμοποιήστε το ακροφύσιο υψηλής ταχύτητας.

ΧΡΗΣΗ ΤΟΥ ΦΥΣΗΤΗΡΑ

Για να αναρροφήσετε υπολείμματα από το έδαφος (125B_X-SERIES ΚΑΙ 125BV_X-SERIES)

Τοποθέτηση της σακούλας συλλογής με τους διάφορους σωλήνες αναρρόφησης

Η συσκευή αναρρόφησης είναι αξεσουάρ (περιλαμβάνεται με το 125BV_X-SERIES).

⚠ ΠΡΟΕΙΔΟΠΟΙΗΣΗ! Κατά την τοποθέτηση των σωλήνων στο φυσητήρα, ο κινητήρας πρέπει να είναι σβηστός και ο διακόπτης σταματήματος στη θέση σταματήματος.

1. Ανοίξτε τη σακούλα συλλογής. Περάστε το σωλήνα της σακούλας συλλογής από μέσα από τη σακούλα *t* για να ταιριάξει στο άνοιγμα αναρρόφησης της σακούλας όπως φαίνεται. Εξασφαλίστε ότι το ελαστικό έχει μπει εντελώς στην εγκοπή. Κλείστε το φερμουάρ στη σακούλα.
2. Αφαιρέστε το σωλήνα φυσητήρα και τοποθετήστε το σωλήνα της σακούλας συλλογής. Σφίξτε το μπουλόνι σύσφιξης του σωλήνα. Συνδέστε τον ιμάντα μεταφοράς στους κρίκους της σακούλας συλλογής.
3. Ευθυγραμμίστε τα βέλη στο κάτω και στον επάνω σωλήνα αναρρόφησης. Σπρώξτε τον κάτω σωλήνα αναρρόφησης μέσα στον επάνω σωλήνα μέχρι ο κάτω σωλήνας να μπει καλά στον επάνω σωλήνα (περίπου 7 cm). Συνδέστε μόνιμα τους δύο σωλήνες μεταξύ τους με την παρεχόμενη βίδα.

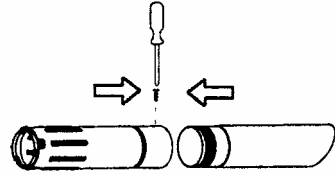

4. Ανοίξτε το κάλυμμα στην πλευρά του φυσητήρα χρησιμοποιώντας ένα κατσαβίδι για να ανασηκώσετε το άκρο του καλύμματος στην πλευρά απέναντι από το μεντεσέ.
5. Πιέστε τους σωλήνες αναρρόφησης στο μεγάλο άνοιγμα στο κάτω μέρος του φυσητήρα και ευθυγραμμίστε τις προεξοχές με τις εγκοπές στο σωλήνα. Περιστρέψτε τον μέχρι να ασφαλίσει η σύνδεση μπαγιονέτ (ευθυγραμμίζονται  τα σύμβολα ασφαλίσης).

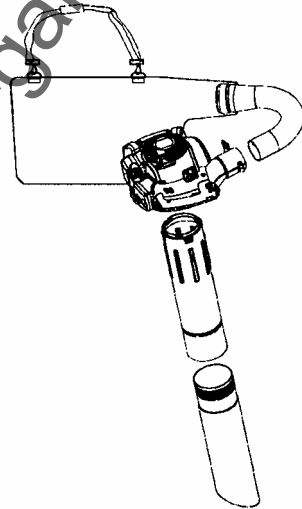

ΧΡΗΣΗ ΤΟΥ ΦΥΣΗΤΗΡΑ

Απορρόφηση

Πριν την αναρρόφηση, φορέστε τον απαιτούμενο εξοπλισμό ασφαλείας

⚠ ΠΡΟΕΙΔΟΠΟΙΗΣΗ! Όταν εργάζεστε με το φυσητήρα, φοράτε τον απαιτούμενο εξοπλισμό ασφαλείας:

1. Προστατευτικά ακοής
2. Προστατευτικό για τα μάτια
3. Φοράτε πάντοτε εγκεκριμένα προστατευτικά γάντια.
4. Μάσκα σε περιβάλλοντα με πολύ σκόνη



Όταν χειρίζεστε το φυσητήρα, η σακούλα συλλογής πρέπει να στηρίζεται από τον ιμάντα ώμου. Ο ιμάντας πρέπει να φοριέται πάνω από τον ώμο όπως φαίνεται στη διπλανή εικόνα.



⚠ ΠΡΟΕΙΔΟΠΟΙΗΣΗ! Ποτέ μη στρέψετε το ακροφύσιο του φυσητήρα προς ανθρώπους ή ζώα. Το υψηλής ταχύτητας ρεύμα αέρα μπορεί να περιέχει σωματίδια τα οποία μπορούν να προκαλέσουν σοβαρό τραυματισμό, ειδικά εάν ο φυσητήρας έχει προηγουμένα χρησιμοποιηθεί για αναρρόφηση. Προσέχετε, ειδικά εάν εφαρμόζεται λειτουργία με το αριστερό χέρι. Αποφύγετε οποιαδήποτε απευθείας επαφή του σώματος με την περιοχή της εξάτμισης.

⚠ ΠΡΟΕΙΔΟΠΟΙΗΣΗ! Ποτέ μη βάζετε εμπρός το φυσητήρα εάν το κάλυμμα εισαγωγής δεν είναι κλειστό, έχει ζημιά ή δεν μπορεί να κλείσει. (Εξαιρέση: Όταν είναι τοποθετημένος ο σωλήνας αναρρόφησης).

⚠ Μη χρησιμοποιείτε το φυσητήρα ενώ στέκεστε σε σκάλα ή στήριγμα. Βάλτε μπροστά το φυσητήρα όπως περιγράφεται στη Εκκίνηση και σταμάτημα. Εργαστείτε σύμφωνα με τις παρακάτω οδηγίες:

1. Μην αναρροφάτε μεγάλα στερεά αντικείμενα τα οποία μπορούν να προκαλέσουν ζημιά στη φτερωτή, όπως ξύλα, κουτιά (κονσέρβες) ή κομμάτια σπάγκου ή ταινίας.
2. Μην αφήσετε το σωλήνα αναρρόφησης να κτυπήσει στο έδαφος.
3. Η σακούλα μπορεί να αδειαστεί σταματώντας πρώτα τη συσκευή και στη συνέχεια ανοίγοντας το φερμουάρ στο πλευρό.

ΣΥΝΤΗΡΗΣΗ

Συσκευή Συντήρησης

Ο ιδιοκτήτης είναι υπεύθυνος για την εκτέλεση όλων των απαιτούμενων εργασιών συντήρησης που καθορίζονται στο εγχειρίδιο χρήσης. Αποσυνδέστε το μπουζί πριν εκτελέσετε οποιαδήποτε εργασία συντήρησης, εκτός από ρυθμίσεις του καρμπυρατέρ.

Καρμπυρατέρ

Το προϊόν σας Husqvarna έχει σχεδιαστεί και κατασκευαστεί βάσει προδιαγραφών οι οποίες περιορίζουν τις επιβλαβείς εκπομπές ρύπων. Όταν η συσκευή σας συμπληρώσει περίοδο λειτουργίας κατά την οποία έχουν καταναλωθεί 8-10 δοχεία καυσίμου, ο κινητήρας θεωρείται "στρωμένος". Για να διασφαλίσετε ότι η συσκευή σας εξακολουθεί να έχει κορυφαίες επιδόσεις και ότι παράγει την ελάχιστη ποσότητα επιβλαβών εκπομπών μετά το "στρώσιμο" του κινητήρα, ζητήστε από τον εξουσιοδοτημένο σας αντιπρόσωπο σέρβις, ο οποίος έχει στροφόμετρο στη διάθεσή του, να ρυθμίσει το καρμπυρατέρ σας για βέλτιστες συνθήκες λειτουργίας.

Λειτουργία



- Το καρμπυρατέρ ρυθμίζει τις στροφές του κινητήρα μέσω του γκαζιού. Στο καρμπυρατέρ αναμιγνύεται ο αέρας με το καύσιμο.
- Η βίδα T (S) ρυθμίζει τη θέση του γκαζιού ενώ ο κινητήρας λειτουργεί στο ρελαντί. Περιστρέφοντας τη βίδα δεξιόστροφα, επιτυγχάνεται υψηλότερο ρελαντί ενώ περιστρέφοντας την αριστερόστροφα, επιτυγχάνεται χαμηλότερο ρελαντί.

Βασική ρύθμιση

- Το καρμπυρατέρ ρυθμίζεται στη βασική ρύθμιση κατά τη δοκιμή λειτουργίας στο εργοστάσιο. Η λεπτή ρύθμιση θα πρέπει να εκτελείται από έμπειρο τεχνικό.

Συνιστώμενο ρελαντί: Δείτε "Τεχνικά στοιχεία".

Συνιστώμενες μέγ. στροφές: Δείτε "Τεχνικά στοιχεία".

Τελική ρύθμιση στροφών ρελαντί

T
Ρυθμίστε την ταχύτητα ρελαντί χρησιμοποιώντας τη βίδα ρύθμισης ρελαντί T, αν χρειάζεται επαναρύθμιση. Η ταχύτητα ρελαντί είναι σωστά ρυθμισμένη όταν ο κινητήρας λειτουργεί ομοιόμορφα σε όλες τις θέσεις.

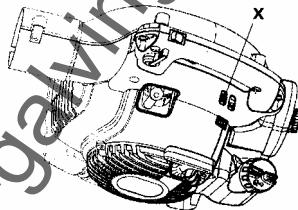

Σιλανσιέ



Ορισμένα σιλανσιέ είναι εξοπλισμένα με καταλυτικό μετατροπέα. Δείτε την ενότητα "Τεχνικά στοιχεία" για να διαπιστώσετε εάν το μηχάνημά σας είναι εξοπλισμένο με καταλυτικό μετατροπέα.

Το σιλανσιέ είναι σχεδιασμένο έτσι ώστε να καταστέλλει το επίπεδο θορύβου και να κατευθύνει τα καυσαέρια του κινητήρα μακριά από το χειριστή. Τα καυσαέρια του κινητήρα είναι ζεστά και είναι πιθανό να περιέχουν σπινθήρες που μπορεί να προκαλέσουν πυρκαγιά εάν κατευθυνθούν προς ξηρά και εύφλεκτα υλικά.

ΣΥΝΤΗΡΗΣΗ

Ορισμένα μοντέλα φυσητήρα, είναι εξοπλισμένα με ειδικό δικτυωτό πλέγμα αναστολής σπινθήρων (Υ). Εάν το μηχανήμα σας είναι εξοπλισμένο με τέτοιο τύπο πλέγματος αυτό θα πρέπει να καθαρίζεται τακτικά. Για πρόσβαση στο πλέγμα, αφαιρέστε το κάλυμμα εξόδου στο εμπρός μέρος του σιλανσιέ. Χρησιμοποιήστε μια συρματοβουρτσα για να καθαρίσετε το πλέγμα. Σε σιλανσιέ χωρίς καταλυτικό μετατροπέα το πλέγμα πρέπει να καθαρίζεται κάθε εβδομάδα, ή να αντικαθίσταται εάν χρειάζεται. Σε σιλανσιέ με καταλυτικό μετατροπέα το πλέγμα πρέπει να ελέγχεται και να καθαρίζεται κάθε μήνα. Εάν το πλέγμα έχει ζημιά πρέπει να αντικατασταθεί. Εάν το πλέγμα βουλώνει συχνά, αυτό μπορεί να αποτελεί ένδειξη του ότι η λειτουργία του καταλυτικού μετατροπέα έχει μειωθεί. Επικοινωνήστε με τον αντιπρόσωπο σας για επιθεώρηση του σιλανσιέ. Ένα βουλωμένο δικτυωτό πλέγμα θα προκαλέσει υπερθέρμανση του κινητήρα με αποτέλεσμα ζημιά στο κύλινδρο και το έμβολο. Δείτε επίσης τη "Συντήρηση".

ΣΗΜΕΙΩΣΗ! Μη χρησιμοποιείτε ποτέ μηχανήμα με ελαττωματικό σιλανσιέ.

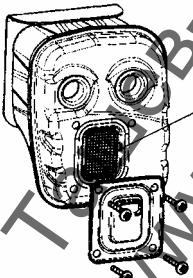

⚠ ΠΡΟΕΙΔΟΠΟΙΗΣΗ! Τα σιλανσιέ με καταλυτικό μετατροπέα ζεσταίνονται υπερβολικά κατά τη χρήση και

παραμένουν σε αυτή την κατάσταση για λίγη ώρα μετά το σταμάτημα του μηχανήματος. Αυτό ισχύει και όταν ο κινητήρας λειτουργεί στο ρελαντί. Η επαφή με το σιλανσιέ μπορεί να προκαλέσει εγκαύματα στο δέρμα. Μην ξεχνάτε ότι υπάρχει και κίνδυνος πυρκαγιάς!

⚠ ΠΡΟΕΙΔΟΠΟΙΗΣΗ! Έχετε υπ' όψη σας ότι: Τα καυσαέρια του κινητήρα περιέχουν μονοξείδιο του άνθρακα, το οποίο μπορεί να προκαλέσει δηλητηρίαση. Γι' αυτό το λόγο δεν πρέπει να βάζετε εμπρός ή να λειτουργείτε το μηχανήμα σε εσωτερικούς χώρους ή σε οποιοδήποτε χώρο όπου δεν υπάρχει επαρκής εξαερισμός. Τα καυσαέρια του κινητήρα είναι ζεστά και είναι πιθανό να περιέχουν σπινθήρες που μπορεί να προκαλέσουν πυρκαγιά. Ποτέ μη βάζετε εμπρός το μηχανήμα σε εσωτερικούς χώρους ή κοντά σε εύφλεκτα υλικά!

⚠ ΠΡΟΕΙΔΟΠΟΙΗΣΗ! Το εσωτερικό του σιλανσιέ περιέχει χημικά τα οποία ίσως είναι καρκινογόνα. Αποφύγετε την επαφή με αυτά τα στοιχεία σε περίπτωση που το σιλανσιέ παρουσιάσει βλάβη.

Σύστημα ψύξης



Ο κινητήρας είναι εξοπλισμένος με σύστημα ψύξης για να διατηρεί τη σωστή θερμοκρασία λειτουργίας. Το σύστημα ψύξης αποτελείται από τα παρακάτω εξαρτήματα:

1. Εισαγωγή αέρα στη συσκευή εκκίνησης (Z).
2. Πτερύγια φτερωτής στο στρόφαλο (AA).

ΣΥΝΤΗΡΗΣΗ

3. Πτερύγια ψύξης στον κύλινδρο (BB).
4. Κάλυμμα κινητήρα (οδηγεί παροχή αέρα ψύξης πάνω στις επιφάνειες του κυλίνδρου).

Καθαρίζετε το σύστημα ψύξης με βούρτσισμα μια φορά την εβδομάδα, ή πιο συχνά, εάν χρειάζεται. Ένα βρώμικο βουλωμένο σύστημα ψύξης θα προκαλέσει υπερθέρμανση του φυσητήρα και αυτό θα προκαλέσει ζημιά στον κύλινδρο και το έμβολο.

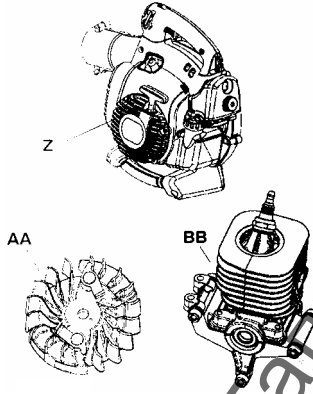

Φίλτρο αέρα



Το φίλτρο αέρα (CC) πρέπει να καθαρίζεται τακτικά για να αφαιρεθεί η σκόνη και οι ακαθαρσίες. Αυτό θα εμποδίσει:

- Δυσλειτουργίες του καρμπυρατέρ
- Προβλήματα εκκίνησης
- Μειωμένη απόδοση
- Αναίτια φθορά στα εξαρτήματα του κινητήρα
- Ασυνήθιστη κατανάλωση καυσίμου
- Αυξημένο περιεχόμενο επικινδύνων αερίων στα καυσαέρια

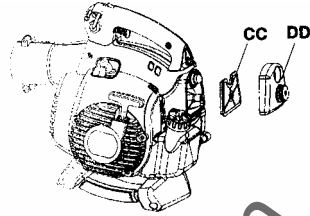

Καθαρίζετε το φίλτρο μετά από 25 λειτουργίες, ή και πιο συχνά, εάν υπάρχει πάρα πολλή σκόνη στο χώρο εργασίας.

Για να καθαρίσετε το φίλτρο αέρα. Αφαιρέστε το κάλυμμα του φίλτρου αέρα (DD) και βγάλτε το στοιχείο του φίλτρου. Καθαρίστε το πλένοντάς το σε ζεστή σαπουνάδα. Βεβαιωθείτε ότι το φίλτρο είναι στεγνό πριν από τη επανασυναρμολόγηση. Ένα φίλτρο αέρα το οποίο έχει χρησιμοποιηθεί για αρκετό χρονικό διάστημα, δε μπορεί να καθαριστεί πλήρως. Επομένως, το φίλτρο πρέπει να αντικαθίσταται με καινούρια σε τακτά χρονικά διαστήματα. **ΣΗΜΕΙΩΣΗ!** Ένα φίλτρο αέρα που παρουσιάζει ζημιές θα πρέπει πάντοτε να αντικαθίσταται.

Μπουζί



Η κατάσταση του μπουζί επηρεάζεται από:

- Ένα λανθασμένα ρυθμισμένο καρμπυρατέρ.
- Λανθασμένο μείγμα καυσίμου (υπερβολικό λάδι στη βενζίνη).
- Κακής ποιότητας βενζίνη καλή λάδι.
- Ένα βρώμικο φίλτρο αέρα.

Αυτοί οι παράγοντες είναι υπεύθυνοι για τη δημιουργία επικαθίσεων στα ηλεκτρόδια του μπουζί, γεγονός το οποίο μπορεί να οδηγήσει σε δυσλειτουργία και δυσκολίες εκκίνησης του φυσητήρα.

ΣΥΝΤΗΡΗΣΗ

Εάν ο κινητήρας έχει χαμηλή ισχύ, εκκινείται δύσκολα ή λειτουργεί άσχημα στο ρελαντί, πάντοτε ελέγχετε πρώτα το μπουζί. Εάν το μπουζί είναι βουλωμένο, καθαρίστε το και ελέγξτε το διάκενο μεταξύ των ηλεκτροδίων.

Επαναρυθμίστε εάν χρειάζεται. Το σωστό διάκενο είναι 0,6 mm. Το μπουζί πρέπει να αντικαθίσταται μετά τη συμπλήρωση περίπου ενός μήνα λειτουργίας ή και νωρίτερα εφόσον τα ηλεκτρόδια έχουν διαβρωθεί άσχημα.

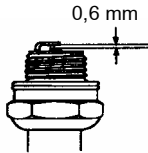

ΣΗΜΕΙΩΣΗ! Χρησιμοποιείτε πάντοτε το συνιστώμενο τύπο μπουζί! Δείτε την ενότητα "Τεχνικά στοιχεία". Ένα ακατάλληλο μπουζί μπορεί να προκαλέσει σοβαρές βλάβες στο έμβολο/κύλινδρο.

Χρονοδιάγραμμα συντήρησης
Ορισμένες γενικές οδηγίες συντήρησης δίνονται παρακάτω. Εάν χρειάζονται πιο λεπτομερείς οδηγίες, επικοινωνήστε με τον τοπικό σας αντιπρόσωπο.

Καθημερινή συντήρηση

- Καθαρίζετε τις εξωτερικές επιφάνειες του φουσητήρα.
- Ελέγξτε ότι το χειριστήριο μεταβλητής ταχύτητας και το πλήκτρο του γκαζιού λειτουργούν με ασφαλή τρόπο. Αντικαταστήστε τα μέρη που παρουσιάζουν βλάβες. Αντικαταστήστε τα, εάν χρειάζεται.
- Ελέγξτε ότι ο διακόπτης σταματήματος λειτουργεί σωστά. Αντικαταστήστε τα, εάν χρειάζεται.

- Καθαρίστε το φίλτρο. Αντικαταστήστε το εάν χρειάζεται.
- 125B_{X-SERIES} και 125BV_{X-SERIES}: Ελέγξτε ότι το κάλυμμα εισαγωγής μπορεί να ασφαλιστεί στην κλειστή θέση.
- ελέγξτε προσεκτικά ότι η φτερωτή είναι καθαρή, ειδικά εάν ο φουσητήρας έχει χρησιμοποιηθεί για συλλογή υπολειμμάτων (αναρρόφηση).
- Ελέγξτε ότι όλα τα παξιμάδια και όλες οι βίδες είναι σφιγμένα σωστά.
- Ελέγξτε ότι κανένα περίβλημα δεν έχει ρωγμές.
- 125B_{X-SERIES} και 125BV_{X-SERIES}: Ελέγξτε την ακεραιότητα της σακούλας συλλογής και ότι το φερμουάρ λειτουργεί.

Εβδομαδιαία συντήρηση

- Ελέγξτε την κατάσταση της συσκευής εκκίνησης, το κορδόνι εκκίνησης και το ελατήριο τάμνσης.
- Ελέγξτε την κατάσταση της εισαγωγής αέρα στη συσκευή εκκίνησης. Αφαιρέστε τα υπολείμματα εάν είναι βουλωμένα. Καθαρίστε το εξωτερικό του μπουζί. Ξεβιδώστε το και ελέγξτε το διάκενο των ηλεκτροδίων. Επαναρυθμίστε το διάκενο στα 0.5 mm (0.020"), εάν χρειάζεται, ή αντικαταστήστε το μπουζί.
- Καθαρίστε τα πτερώγια φτερωτής στο στρόφαλο.
- Καθαρίστε ή αντικαταστήστε το δικτυωτό πλέγμα αναστολής σπινθήρων του σιλανσιέ (όχι σε σιλανσιέ με καταλυτικό μετατροπέα).
- Καθαρίστε την περιοχή του καρμπυρατέρ.
- Καθαρίστε το φίλτρο αέρα.

ΣΥΝΤΗΡΗΣΗ

Μηνιαία συντήρηση

- Ξεπλύνετε το δοχείο καυσίμου με καθαρή βενζίνη, η οποία στη συνέχεια πρέπει να απορριφθεί με περιβαλλοντικά σωστό τρόπο.
- Καθαρίστε το εξωτερικό του καρμπυρατέρ και το χώρο γύρω από αυτό.
- Καθαρίστε τα πτερύγια φτερωτής στο στρόφαλο και το χώρο γύρω από αυτόν.
- Ελέγξτε το φίλτρο καύσιμου και τη γραμμή καυσίμου. Αντικαταστήστε τα, εάν χρειάζεται.
- Ελέγξτε όλα τα καλώδια και τις συνδέσεις.
- Αλλάξτε το μπουζί.
- Καθαρίστε το φίλτρο αέρα.

ΤΕΧΝΙΚΑ ΣΤΟΙΧΕΙΑ

Τεχνικά στοιχεία	125B	125B _{X-SERIES}	125BV _{X-SERIES}
Κινητήρας			
Χωρητικότητα κυλίνδρου, cm ³	28	28	28
Διάμετρος κυλίνδρου, mm	35	35	35
Διαδρομή, mm	28,7	28,7	28,7
Ρελαντί, σ.α.λ.	2800-3200	2800-3200	2800-3200
Ανώτατες στροφές, φύσημα, σ.α.λ.	8600	8600	8600
Ανώτατες στροφές, απορρόφηση, σ.α.λ.	--	7500	7500
Μέγ. ισχύς κινητήρα κατά ISO 8893, kW	0,8	0,8	0,8
Σιλιανσιέ με καταλυτικό μετατροπέα	Ναι	Ναι	Ναι
Σύστημα ανάφλεξης			
Μπουζί	Champion	Champion	Champion
	RCJ-6Y	RCJ-6Y	RCJ-6Y
Διάκενο ηλεκτροδίων, mm	0,6	0,6	0,6
Σύστημα καυσίμου και λίπανσης			
Χωρητικότητα δοχείου καυσίμου, lt	0,5	0,5	0,5
Βάρος			
Βάρος χωρίς καύσιμο, με τοποθετημένο στάνταρ σωλήνα φυσητήρα και στάνταρ ακροφύσιο, kg	4,3	4,4	4,4
Εκπομπές θορύβου (δείτε σημείωση 1)			
Επίπεδο ηχητικής ισχύος, μετρούμενο dB(A)	106	106	106
Επίπεδο ηχητικής ισχύος, εγγύηση LWA, dB(A)	107	107	107
Επίπεδα ήχου (δείτε σημείωση 2)			
Ισοδύναμη στάθμη ηχητικής πίεσης στο αυτί του χρήστη, μετρούμενη κατά ISO 22868, dB(A)			
Εξοπλισμένο με σωλήνας φυσητήρα και ακροφύσιο (αυθεντικό εξάρτημα)	94	99	99
Εξοπλισμένο με σωλήνων αναρρόφησης (αυθεντικό εξάρτημα)	--	99	99
Επίπεδα κραδασμών (δείτε σημείωση 3)			
Αντίστοιχες στάθμες κραδασμών (a _{w,eq}) στις λαβές, μετρημένες σύμφωνα με τα ISO 22867, m/s ²			
Εξοπλισμένο με σωλήνας φυσητήρα και ακροφύσιο (αυθεντικό εξάρτημα), δεξιά	8,3	8,3	8,3
Εξοπλισμένο με σωλήνων αναρρόφησης (αυθεντικό εξάρτημα), αριστερά/δεξιά	--/--	6,4/8,3	6,4/8,3

ΤΕΧΝΙΚΑ ΣΤΟΙΧΕΙΑ

Σημείωση 1: Εκπομπές θορύβου στο περιβάλλον μετρούμενες ως ηχητική ισχύς (L_{WA}) σε συμμόρφωση με την οδηγία της ΕΕ 2000/14/ΕΕ. Η καταγεγραμμένη στάθμη ηχητικής ισχύος για το μηχάνημα έχει μετρηθεί με το αυθεντικό παρελκόμενο κοπής, που δίνει την υψηλότερη στάθμη. Η διαφορά μεταξύ της εγγυημένης και της μετρημένης ηχητικής ισχύος είναι ότι η εγγυημένη ηχητική ισχύς περιλαμβάνει επίσης τη διασπορά στο αποτέλεσμα της μέτρησης και τις αποκλίσεις μεταξύ των διαφορετικών μηχανημάτων του ίδιου μοντέλου σύμφωνα με την Οδηγία 2000/14/ΕΚ.

Σημείωση 2: Τα καταγεγραμμένα στοιχεία για την αντίστοιχη στάθμη πίεσης θορύβου για το μηχάνημα έχουν μία τυπική στατιστική διασπορά (τυπική απόκλιση) της τάξης του 1 dB(A).

Σημείωση 3: Τα καταγεγραμμένα στοιχεία για την αντίστοιχη στάθμη κραδασμών έχουν μία τυπική στατιστική διασπορά (τυπική απόκλιση) της τάξης του 1 m/s^2 .

Φτερωτή	125B	125B _{X-SERIES}	125BV _{X-SERIES}
Τύπος	Ακτινικός ανεμιστήρας	Ακτινικός ανεμιστήρας	Ακτινικός ανεμιστήρας
Μεγ. ταχύτητα αέρα, m/s (km/h), Στάνταρ ακροφύσιο:	60 (217)	60 (217)	60 (217)
Μεγ. ταχύτητα αέρα, m/s (km/h), Ακροφύσιο υψηλής ταχύτητας*:	76 (273)	76 (273)	76 (273)
Όγκος αέρα, φύσημα, m ³ /h	722	722	722
Όγκος αέρα, απορρόφηση, m ³ /h	--	756	756

*προαιρετικά αξεσουάρ για ορισμένα μοντέλα

Μοντέλο 125B, 125B _{X-SERIES} , 125BV _{X-SERIES}	
Εγκεκριμένα αξεσουάρ	Κωδ. ανταλλακτικού
Συσσκευή καθαρισμού υδρορροής	952 711 918

Μοντέλο 125B _{X-SERIES} , 125BV _{X-SERIES}	
Εγκεκριμένα αξεσουάρ	Κωδ. ανταλλακτικού
Συσσκευή αναρρόφησης	952 711 913

Μοντέλο 125B	
Εγκεκριμένα αξεσουάρ	Κωδ. ανταλλακτικού
Ακροφύσιο υψηλής ταχύτητας	545 119 501

ΔΗΛΩΣΗ ΣΥΜΜΟΡΦΩΣΗΣ

Δήλωση Συμμόρφωσης ΕΚ (ισχύει μόνο για την Ευρώπη)

Εμείς, η **Husqvarna AB, SE-561 82 Huskvarna, Sweden**, Τηλ: +46-036-146-000, ως εξουσιοδοτημένος αντιπρόσωπος στην Κοινότητα, δηλώνουμε πως το φυσητήρας/ αναρροφητήρας κήπου **Husqvarna**, μοντέλο **125B, 125B_X-SERIES, 125BV_X-SERIES**, από τους αριθμούς σειράς κατασκευής έτους 2009 και εξής (το έτος δηλώνεται καθαρά στην πινακίδα τεχνικών στοιχείων, ακολουθούμενο από τον αριθμό σειράς), ανταποκρίνονται στις προδιαγραφές της **ΟΔΗΓΙΑΣ ΤΟΥΣ ΣΥΜΒΟΥΛΙΟΥ**:

την 17ης Μαΐου 2006 "σχετικά με μηχανήματα" **2006/42/ΕΚ**.

·ς 15ας Δεκεμβρίου 2004 "σχετικά με ηλεκτρομαγνητική συμβατότητα" **2004/108/ΕΚ**, καθώς και τις προσθήκες που ισχύουν τώρα.

·ς 8ας Μαΐου 2000 "σχετικά με εκπομπή θορύβου στο περιβάλλον" **2000/14/ΕΚ**, παράρτημα V. Για πληροφορίες σχετικά με τις εκπομπές θορύβων, δείτε το κεφάλαιο Τεχνικά χαρακτηριστικά.

Εφαρμόστηκαν τα εξής πρότυπα: **EN ISO 12100-1/A1:2009, EN ISO 12100-2/A1:2009, CISPR 12:2007**.

Η SMP Svensk Maskinprovning AB, Fyrisborgsgatan 3, S-754 Uppsala, Σουηδία, έχει εκτελέσει προαιρετικό έλεγχο μοντέλου για λογαριασμό της Husqvarna AB. Τα πιστοποιητικά έχουν αριθμούς: **SEC/09/2022**.

15-11-09



Ronnie E. Goldman, Υπεύθυνος Μηχανικός
Εξουσιοδοτημένος αντιπρόσωπος της Husqvarna AB
και υπεύθυνος για την τεχνική τεκμηρίωση

OBSAH

Obsah	
Úvod	189
Vysvětlení symbolů	190
Bezpečnostní pokyny	191
Popis	193
Manipulace s palivem	198
Startování a vypínání	200
Použití fukaru	201
Údržba	204
Technické údaje	207

Před startováním nezapomínejte na následující:

Společnost Husqvarna AB se řídí strategií neustálého vývoje výrobku a proto si vyhrazuje právo měnit konstrukci a vzhled výrobků bez předchozího upozornění. Dlouhodobé vystavování působení hluku může vést k trvalému poškození sluchu. Proto vždy používejte schválenou ochranu sluchu. Tento návod k použití podrobně popisuje způsob použití a servisu fukaru a postup provádění pravidelné údržby. Najdete zde také, jaká opatření je nutné provést k zajištění maximální bezpečnosti při použití fukaru, jak bezpečnostní zařízení fungují a jak se musí udržovat.

Poznámka! Část návodu, která se týká bezpečnosti, si musí přečíst všechny osoby, které budou fukar používat, a dokonale jí porozumět.

















Tento návod byl sepsán pro pracovníky s fukarem, aby jim pomohl v případě zjišťování poruchy, při provádění servisu a opravné údržbě fukaru.

Na fukaru jsou umístěny výstražné symboly. Pokud se nějaký výstražný symbol na fukaru zničí, nebo opotřebuje, je nutné co nejdříve objednat nový symbol a opět ho připevnit na fukar. Některé výstražné symboly jsou vytvářeny přímo na určitých součástech fukaru.

Fukar se používá k odfouknutí listí a jiných nečistot ze země. Při práci s fukarem musí pracovník stát oběma nohama pevně na zemi.

 **VÝSTRAHA!** Konstrukce zařízení nesmí být za žádných okolností upravována bez svolení výrobce. Vždy používejte originální příslušenství. Nepovolené úpravy a/nebo příslušenství může vést k vážnému nebo smrtelnému zranění obsluhy nebo jiných osob.

VYSVĚTLENÍ SYMBOLŮ

Symbol	Popis	Umístění		Symbol	Popis	Umístění	
		Fukar	Návod k použití			Fukar	Návod k použití
	Kontroly a/nebo údržbu je vždy nutné provádět po vypnutí motoru a odpojení zapalovací svíčky.		X		Pracovník s fukarem pracovník se musí přesvědčit, že v dosahu 15 metrů nestojí žádné přihlížející osoby ani zvířata. Pokud na stejném pozemku používá fukar více pracovníků, je třeba i zde dodržet vzájemnou bezpečnou vzdálenost 15 metrů.		
	Čištění v pravidelných intervalech je nutné.		X		Sytič		X
	Povinné nošení ochranných brýlí nebo průhledného štítu.		X		Doplňování paliva		X
	Povinné nošení ochranných brýlí, homologované chránice sluchu a při práci v prašném prostředí obličejovou masku nebo průhledného štítu.	X	X		Vypínač zapalování		X
	VÝSTRAHA! Fukar může být nebezpečný! Neopatrným nebo nesprávným používáním můžete způsobit vážné nebo i smrtelné zranění.	X	X		Pokyny k otevření krytu nasávání.		X
	Před použitím fukaru si pečlivě přečtěte návod k použití tak, abyste mu porozuměli.	X	X		Tento výrobek vyhovuje platným předpisům CE.	X	X
	VÝSTRAHA! Přesvědčte se, že je kryt nasávání zablokovaný v uzavřené poloze a sací trubka je namontována na fukar. Rotoru se směte dotknout pouze tehdy, když se už zastavil, a zapalovací svíčka je odpojena.	X	X		Hladina akustického tlaku ve vzdálenosti 7,5 metrů.		X
	Vždy používejte schválené ochranné rukavice.	X	X		Emise hluku do životního prostředí podle směrnice Evropské unie. Emise fukaru jsou uvedeny v části Technické údaje této příručky a na štítku.		X
	VÝSTRAHA! Fukar může odmrštit různé předměty vysokou rychlostí tak, že se mohou odrazit a dopadnout na pracovníka. Může tak dojít k vážnému poškození očí.	X	X	Další symboly/štítky na fukaru viz speciální požadavky na certifikaci pro určité trhy.			

BEZPEČNOSTNÍ POKYNY

⚠ VÝSTRAHA! Tento stroj vytváří během provozu elektromagnetické pole. Toto pole může za určitých okolností narušovat funkci aktivních či pasivních implantovaných lékařských přístrojů. Pro snížení rizika vážného či smrtelného poranění doporučujeme osobám s implantovanými lékařskými přístroji poradit se před použitím stroje s lékařem a s výrobcem implantovaného lékařského přístroje.

Osobní ochranné vybavení

Osoby, které pracují s fukarem, by měly nosit následující bezpečnostní vybavení:

1. Homologované chrániče sluchu.
2. Ochranné brýle
3. Ochranné rukavice.
4. Vysoké boty nebo boty s protiskluzovými podrážkami.
5. Při práci v prašném prostředí obličejovou masku.

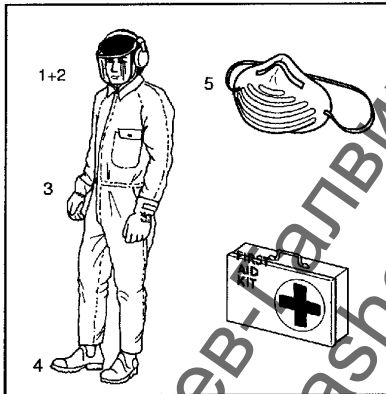

Osobní bezpečnost

Následující pokyny jsou určeny pracovníkům s fukarem:

- Pracovník si musí přečíst návod k použití fukaru a porozumět mu.
- Nenoste volné oděvy, přehozy, řetízky na krku, stáhněte si volné dlouhé vlasy, aby nemohly být vtáženy do otáčejících se součástí fukaru a způsobit zranění.
- S fukarem nepracujte, jste-li unavení, nebo pod vlivem alkoholu, drog či léku.
- Nedovoďte nezletilým osobám, aby s fukarem pracovaly.
- Vždy mějte po ruce soupravu pro poskytování první pomoci.

Doplňování paliva

⚠ VÝSTRAHA! Palivo používané k provozu fukaru má následující nebezpečné vlastnosti:

1. Těkavá kapalina; její výpary a výfukové plyny jsou jedovaté.
2. Při přímém zásahu pokožky může dojít k podráždění.
3. Je neobyčejně hořlavá.

Pro informaci, viz část "Manipulace s palivem".

Tlumič

Tlumič je určen k dosažení co nejnižší možné hladiny hluku a k odvedení výfukových plynů od uživatele. Tlumiče vybavené katalyzátorem jsou určeny pro snížení škodlivých výfukových plynů.

⚠ VÝSTRAHA! Výfukové plyny motorů jsou horké a mohou obsahovat jiskry, které mohou způsobit požár. Nikdy nestartujte motor uvnitř místnosti ani v blízkosti hořlavého materiálu.

⚠ VÝSTRAHA! Tlumiče s katalyzátorem jsou za provozu velmi horké a horké zstanou ještě nějakou dobu po vypnutí. To platí také v případě, že je fúkar ve volnoběhu. Dotyk může způsobit popáleniny pokožky. Uvědomte si riziko požáru!

Bezpečnostní vybavení

⚠ VÝSTRAHA! Fúkar se nikdy nesmí použít, jestliže některé z jeho bezpečnostních zařízení nebo krytů chybí, je poškozené nebo nefunguje.

Fúkar je vybaven několika bezpečnostními zařízeními a kryty, které chrání před pracovními úrazy. Jsou popsány ve všeobecném popisu fukaru. Bezpečnostní zařízení a kryty vyžadují pravidelnou kontrolu a údržbu. Tato opatření a jejich intervaly jsou stanoveny v části "Údržba".

BEZPEČNOSTNÍ POKYNY

Bezpečnost při práci s fukarem

- Zahradní fukar/vysavač se používá k odfouknutí nebo odstranění listí a jiných nečistot ze země.
- Při práci nesmí být v pracovní oblasti jiné osoby ani zvířata, v okruhu 15 metrů od pracovníka.
- Fukar může odmrštit různé předměty vysokou rychlostí tak, že se mohou odrazit a dopadnout na pracovníka. Může tak dojít k vážnému poškození očí.
- Nikdy nemiřte tryskou fukaru směrem k jiným lidem nebo zvířatům.
- Před nasazováním motoru nebo demontáží příslušenství nebo jiných dílů vždy zastavte motor.
- Nikdy nezapínáte fukar, jestliže chybí jakýkoli kryt.
- Nikdy nepoužívejte fukar ve špatně větraných prostorách, kde by mohlo dojít ke vdechování výfukových plynů.
- Před doplňováním paliva vypněte motor a nechte ho vychladnout. Před nastartováním se s fukarem vzdalte od místa doplňování paliva na vzdálenost alespoň 3 m.
- Tlumič katalyzátoru je při provozu fukaru i po vypnutí neobvyčejně horký. To platí i pro provoz fukaru na volnoběžné otáčky. Buďte si vědomi nebezpečí požáru, hlavně během práce s fukarem v blízkosti hořlavých materiálů a/nebo na místech s hořlavými spalinami. Nikdy se žádnou částí těla přímo nedotýkejte prostoru výfuku.
- Buďte opatrní, zejména při práci s levou rukou. Nikdy se žádnou částí těla přímo nedotýkejte prostoru krytu nasávání. Šperky, volné oblečení nebo volně visící stuh, vázanky, řemínky, štrapače apod. se nesmí dostat do blízkosti prostoru krytu nasávání.
- Nepracujte s fukarem, stojíte-li na žebříku nebo stojanu.
- Zajistěte stroj během přepravy.

Další bezpečnostní opatření

- Používejte fukar jen v rozumnou dobu, tedy ne časné ráno nebo pozdě v noci, abyste nikoho nerušili. Dodržujte pracovní hodiny uvedené v místních ustanoveních. Obvyklá doporučení jsou od 9 ráno do 17 hodin večer od pondělí do soboty.
- Používejte fukar na nejnižší možné nastavení ovladače plynu.
- Před každým použitím zkontrolujte stav fukaru, hlavně tlumič, nasávání vzduchu a vzduchový filtr.
- K uvolnění nečistot ze země použijte před foukáním hrábě a koště.
- V prašných podmínkách lehce postříkejte pracovní prostor hadicí.
- Setřete vodu a použijte fukary místo hadic na trávníku a zahradních lokalitách, včetně míst jako jsou střešní okapy, sítě, dvorky a zahrady.
- Dávejte pozor na děti, domácí zvířata, otevřená okna nebo vozidla a foukejte nečistoty bezpečným směrem pryč.
- Používejte plyný nástavec trysky tak, aby vzduchový proud mohl pusobit těsně u země.
- Po použití fukaru ho vyčistěte a zlikvidujte zbytky v nádobě na odpad.

Fukar

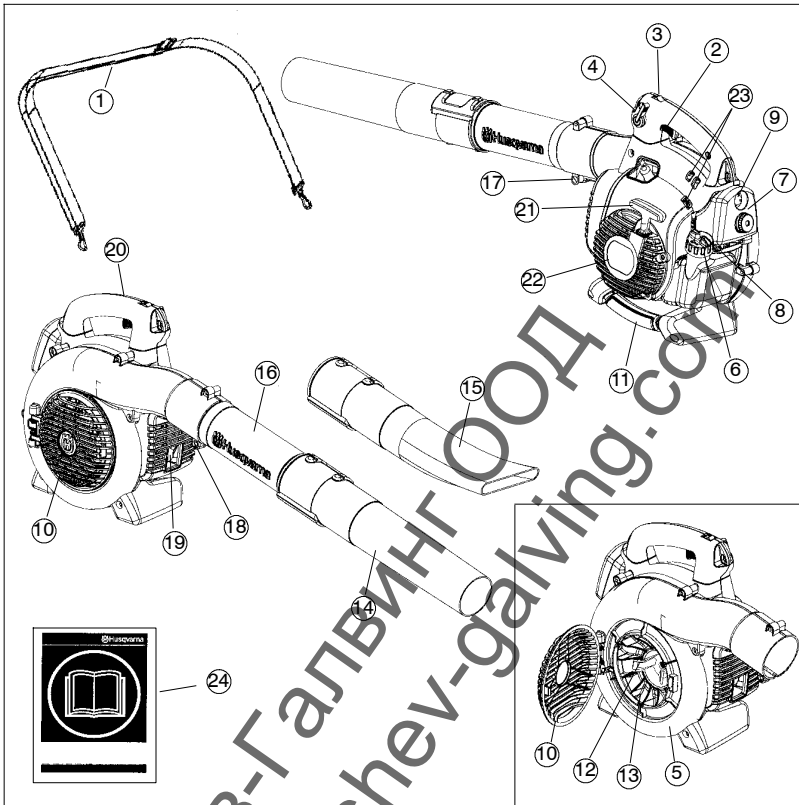

- | | |
|--|---|
| 1. Ramenní popruh (125BV _X -SERIES) | 13. Rotor ventilátoru |
| 2. Spoušť plynu | 14. Standardní tryska |
| 3. Vypínač | 15. Vysokorychlostní tryska
(125B _X -SERIES a 125BV _X -SERIES) |
| 4. Variabilní ovladač otáček | 16. Trubka fukaru |
| 5. Kryt ventilátoru | 17. Upinací šroub trubky |
| 6. Palivový uzávek | 18. Upinací matici trubky |
| 7. Vzduchový filtr | 19. Tlumič |
| 8. Syříč | 20. Zemní vodič |
| 9. Benzinové čerpadlo | 21. Rukojeť startéru |
| 10. Kryt nasávání | 22. Startér |
| 11. Držadlo pro sání
(125B _X -SERIES a 125BV _X -SERIES) | 23. Šrouby seřízení karburátoru |
| 12. Ostří (125B _X -SERIES a
125BV _X -SERIES) | 24. Návod k použití |

POPIS

Пříslušenství (125B_X-SERIES a 125BV_X-SERIES)

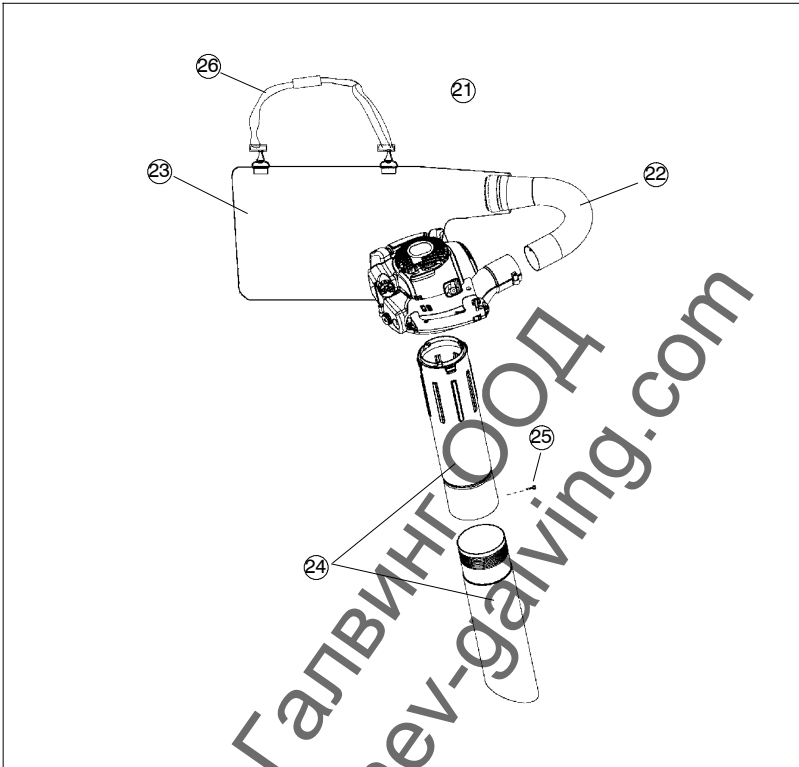

- 21. Sací zařízení se sběrnými díly, tedy položkami 22-26 níže.
- 22. Trubka vaku vysavače
- 23. Sběrný vak
- 24. Dvě části sací trubky
- 25. Šrouby
- 26. Ramenní popruh

Bezpečnostní vybavení

Následující vybavení fukaru je určeno k ochraně pracovníků a materiálu. Těmto dílům věnujte zvláštní pozornost při každém použití, kontrole nebo údržbě fukaru.

Vypínač zapalování

- Vypínač (A) se používá k zastavení motoru.

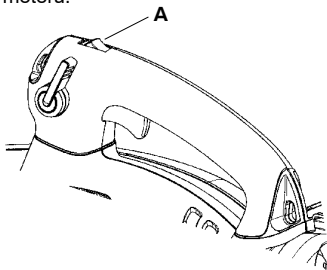

Tlumič

- Tlumič je určen k dosažení co nejnižší možné hladiny hluku a k odvedení výfukových plynů od pracovníka. Tlumiče vybavené katalyzátorem jsou určeny pro snížení škodlivých výfukových plynů.
- Výfukové plyny motoru jsou horké a mohou obsahovat jiskry, které mohou způsobit požár, pokud míří na suchý a hořlavý materiál.
- Některé modely fukaru, zejména ty, které se prodávají zemích se suchým podnebím, jsou vybaveny sítíkou k zachycení jisker (B). Síťku je nutné v pravidelných intervalech čistit, nebo ji vyměnit (viz část "Údržba").

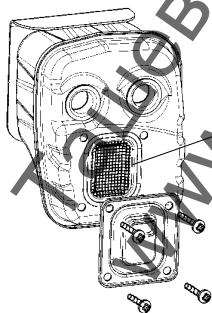

Další vybavení

Spoušť plynu

- Spoušť plynu (C) se používá k regulaci otáček a výkonu motoru.

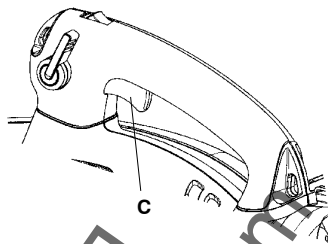

Variabilní ovladač otáček

- Variabilní ovladač otáček (D) je určen k nastavení otáček motoru podle potřeby pouze při používání fukaru.

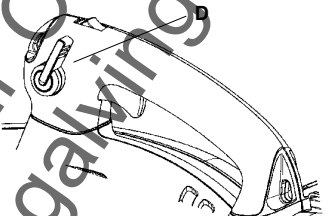

- **NEPOUŽÍVEJTE** tento nastavitelný ovladač otáček při startu, nebo jestliže používáte přístroj jako vysavač, poškodil by se.

Kryt ventilátoru

- Kryt ventilátoru fukaru (E) a rotor (F) zajišťují vysoce výkonné vypouštění vzduchu.

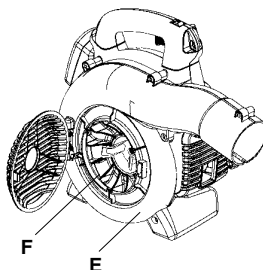

⚠ VÝSTRAHA! Tlumič je při provozu motoru i po vypnutí neobvykle horký. **NEDOTYKEJTE SE HORKÉHO TLUMIČE!** Může způsobit vážné popáleniny.

Zemnicí vodič

- Zemnicí vodič (G) omezuje vznik statické elektřiny při provozu v suchém prostředí.

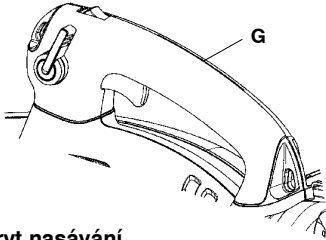

Kryt nasávání

- Kryt nasávání (H) je umístěn na straně krytu ventilátoru. Po otevření krytu můžete vyčistit a zkontrolovat rotor (pouze řady 125B_X-SERIES a 125BV_X-SERIES). Pokud používáte sací trubku, musíte ji nasadit do otvoru v krytu nasávání. K otevření krytu nasávání použijte vhodný nástroj, kterým opatrně zdvihnete okraj krytu na straně proti závěsu (označeno šipkou na krytu nasávání).

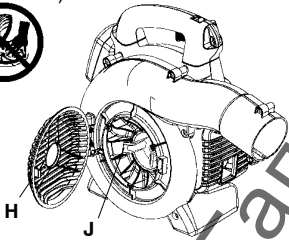

⚠ VÝSTRAHA! Nikdy nespouštějte fukar, pokud není kryt nasávání zavřený, je poškozený nebo nejde zavřít. (Výjimka: je-li nasazená sací trubka).

Ostří

- (125B_X-SERIES a 125BV_X-SERIES)
- K rotoru jsou připevněna dvě ostří (J). Ostří slouží k mulčování listů a jiných nasátých zbytků před vstupem do sběrný vak.

Tryska a trubka fukaru

- Trubka fukaru (K) se k přístroji připevňuje pomocí otvoru s kolíkem. Při instalaci nebo odstraňování trubky fukaru (nebo trubky vaku vysavače 125BV_X-SERIES), povolte upínací šroub trubky (mátice nesundávejte). Vyrovnejte otvor ve výstupu vzduchu fukaru s výstupkem na trubce a zasuňte trubku. Utáhněte upínací šroub trubky.
- Tryska (L) má bajonetový uzávěr k připojení k trubce fukaru. Vzduch se vede trubkou fukaru k trysce, kde se rychlost vypouštění vzduchu zvyšuje a tvar trysky k vypouštění vzduchového proudu je takový, aby zajišťoval nejlepší výkon. Délku trubky fukaru je možné seřídit otočením trysky doleva k uvolnění bajonetového uzávěru a posunutí trysky do vhodné polohy. Otočte tryskou doprava, až ucítíte klapnutí, a tedy zajištění trysky v dané poloze.



Startér a rukojeť startéru

- Startér (M) je umístěn na postranní části krytu motoru a pohání klikovou hřídel jen při zalažení za rukojeť startéru (N).

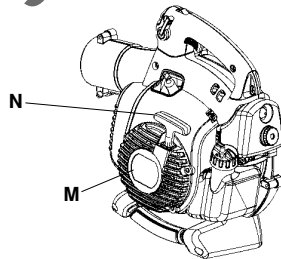

Palivový uzávěr

- Palivový uzávěr (O) je umístěn na zadní straně krytu motoru a je na něm těsnění, které brání úniku paliva.

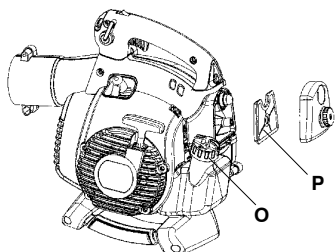

Vzduchový filtr

- Vzduchový filtr (P) se skládá z textilního filtračního média a pevného rámu. Vzduchový filtr je nutné v pravidelných intervalech čistit (viz část "Údržba"). Jinak bude fukar spotřebovávat příliš mnoho paliva, jeho výkon se sníží a na elektrodách zapalovací svíčky se může usazovat olej.

Sytič

- Sytič (Q) je umístěn pod krytem vzduchového filtru a musí se použít vždy, když se motor startuje za studena.

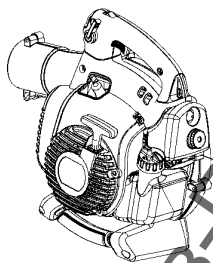

Seřízení karburátoru POUZE PRO NĚKTERÉ MODEL Y

- K seřízení karburátoru slouží tři seřizovací šrouby (R):
 - Tryska nízké rychlosti
 - Tryska vysoké rychlosti
 - Seřizovací šroub pro volnoběh
- Seřízení karburátoru znamená úpravu motoru pro místní provozní podmínky, např. podnebí, nadmořskou výšku, benzín a typ motorového oleje dvou-taktního motoru. Podrobnosti o seřízení karburátoru viz část "Údržba".

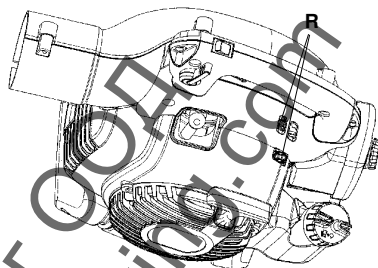

MANIPULACE S PALIVEM

Palivo

VAROVÁNÍ! Stroj je poháněn dvoudobým motorem, který vyžaduje výhradně použití směsi benzínu a oleje pro dvoudobé motory. Aby se zaručilo správné složení směsi, je velmi důležité přesně odměřovat množství přidávaného oleje. Když mícháte malá množství paliva, i malí nepřesnosti mohou výrazně ovlivnit poměr směsi.

⚠ VÝSTRAHA! Dbejte zvýšené opatrnosti při manipulaci s palivem. Mějte na paměti nebezpečí požáru, exploze nebo vdechování benzínových výparů.

Benzín



VAROVÁNÍ! Vždy používejte jakostní benzín s příměsí oleje (minimálně 90 oktanů). Tam, kde je k dostání benzín, uzpůsobený pro životní prostředí, tzv. akrylátový benzín, použijte tento benzín.

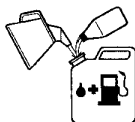

- Nejnižší doporučené oktanové číslo je 90. Pokud je jako palivo použit benzín s nižším oktanovým číslem než 90, může to mít za následek klepání motoru. To způsobuje zvýšení teploty motoru, což může vést k jeho vážnému poškození.
- Při dlouhodobé práci v režimu vysokých otáček se doporučuje používat benzín s vyšším oktanovým číslem.

Olej pro dvoudobé motory

- Nejlepších výsledků a vysokých výkonů dosáhnete při použití oleje pro dvoudobé motory HUSQVARNA, který je speciálně určen pro tyto motory. Poměr směsi 1:50 (2 %).
- Pokud není k dispozici olej pro dvoudobé motory HUSQVARNA, je možno použít jiný kvalitní olej, který je určen pro vzduchem chlazené dvoudobé motory. Při výběru oleje se obraťte na svého prodejce. Poměr směsi 1:33 (3 %).
- Nikdy nepoužívejte olej určený pro vodu chlazené přívěsné lodní dvoudobé motory, někdy označovaný jako olej pro lodní motory, tzv. outboardoil.
- Nikdy nepoužívejte olej určený pro čtyřdobé motory.

Benzín, litrů	Olej pro dvoudobé motory, litrů	
	2% (1:50)	3% (1:33)
5	0,10	0,15
10	0,20	0,30
15	0,30	0,45
20	0,40	0,60

Míchání směsi

- Vždy míchejte benzín a olej v čisté nádobě určené na pohonné hmoty.
- Míchání začněte vždy nalitím poloviny dávky benzínu. Potom přidejte celou dávku oleje. Směs paliva dobře promíchejte (protřepejte). Přidejte zbyvajících polovinu dávky benzínu.
- Směs paliva před nalitím do palivové nádrže zařízení důkladně promíchejte (protřepejte).

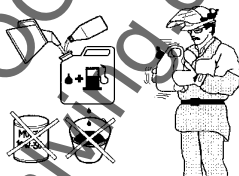

- Nemíchejte větší dávku paliva než na jeden měsíc dopředu.
- Pokud po delší dobu stroj nepoužíváte, vyprázdňte a vyčistěte palivovou nádrž.

⚠ VÝSTRAHA! Tlumič se bzhem používání a po nzm rychle zahřeje. A to i při volnobzhu. Při práci v blízkosti hořlavých materiálů či výparů hrozí nebezpečí vzniku požáru.

Plnění paliva



⚠ VÝSTRAHA! Při této činnosti hrozí nebezpečí požáru, které můžete snížit, když budete dodržovat následující opatření: V blízkosti nádrží s palivem nekuřte a neumísťujte horké předměty.

Před doplňováním paliva vždy vypněte motor.

Před doplněním paliva motor vypněte a nechte jej po několik minut zchladnout.

Před doplňováním paliva otvóřte uzávěr nádrže pomalu, aby se mohl zvolna uvolnit přetlak.

Po doplnění paliva pečlivě uzavřete uzávěr palivové nádrže.

Nikdy nestrartujte motor stroje v prostoru doplňování paliva.

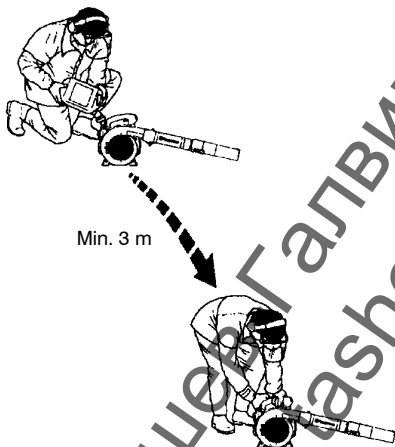

Min. 3 m

- Očistěte víčko nádržky na palivo a jeho okolí. Nečistoty v nádržce na palivo zavlní provozní poruchy.
- Dbejte na to, aby palivo bylo důkladně promíseno tím, že nádobu s benzínem před tankováním protřepete.

STARTOVÁNÍ A VYPÍNÁNÍ

Startování a vypínání



⚠ VÝSTRAHA! Nikdy nespouštějte fukar, pokud není kryt nasávání zavřený, je poškozený nebo nejde zavřít. (Výjimka: je –li nasazená sací trubka).

Spuštění studeného motoru

Benzinové čerpadlo: Zmáčnete 10x gumovou membránu benzinového čerpadla, až dojde k naplňování prostoru pod membránou palivem. Membrána nemusí být plná.

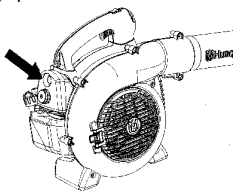

Sytič: Nastavte modrou páčku sytiče do zavřeno polohy.

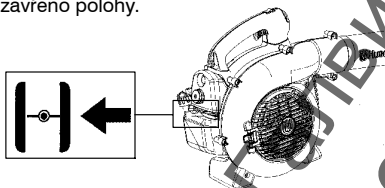

Startování: Přitlačte vyžinač vaší levou rukou k zemi (**POZOR!** Nečlejte to vaší nohou!). Startovací lanko pevně uchopíte pravou rukou. **NEMÁČKEJTE páčku plynu.** Pomalu táhněte za startovací lanko, dokud nepociťíte jistý odpor (západka zakočila do startovacího zařízení), pachtěte a silně zatáhněte za startovací lanko.

⚠ VÝSTRAHA! Nikdy si neomotávejte startovací lanko okolo ruky.

Zatáhněte za startovací lanko, až motor naskočí, ale ne víc než 3x. Přesuňte páčku sytiče do polohy 1/2 a tahejte za lanko, až motor naskočí a běží. Nechte motor běžet asi 10 vteřin, aby se zahřál; pak otočte páčku sytiče do otevřené polohy sytiče OFF (vypnuto).

POZNAMKA: Jestliže se motor zastaví, posuňte modrou páčku sytiče do polohy zavřeno a opakujte jednotlivé kroky při startování.

POZOR! Nevytahujte startovací lanko v celé své délce ze startovacího zařízení a nepouštějte ruku za startovací lanko, pokud je zcela vytaženo. Toto může poškodit stroj.

Spuštění teplého motoru

Při teplém motoru stiskněte a držte spoušť plynu. Přesuňte páčku sytiče do polohy 1/2. Tahejte energicky za startovací lanko při stisknutí spoušti plynu, dokud motor nenaskočí. Přesuňte páčku sytiče do otevřené polohy sytiče OFF (vypnuto).

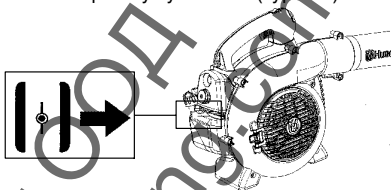

Zastavení motoru

Chcete-li zastavit motor, stiskněte a uvolněte vypínač motoru STOP (S). Vypínač se automaticky vrátí do polohy zapnuto ON. Počkejte 7 vteřin a potom skuste nástroj restratovat, aby se vypínač mohl resetovat.

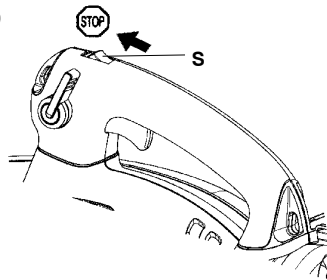

POUŽITÍ FUKARU

K odfouknutí nečistot na zemi

Nasazení trubky fukaru a trysky na fukar

⚠ VÝSTRAHA! Při nasazování trubky k fukaru a trysky je nutné vypnout motor a vypínač zapalování musí být v poloze vypnutu.

Trubka fukaru (T) se k přístroji připevňuje pomocí otvoru s kolíkem. Při instalaci nebo odstraňování trubky fukaru (nebo trubky vaku vysavače 125BV_x-SERIES), povolte upínací šroub trubky (matice nesundávejte). Vyrovnějte otvor ve výstupu vzduchu fukaru s výstupkem na trubce a zasuňte trubku. Utáhněte upínací šroub trubky.

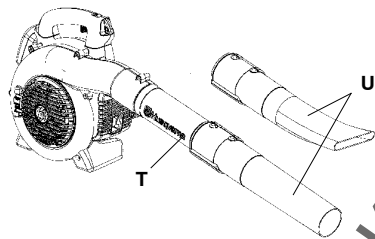

Tryska (U) má bajonetový uzávěr k připojení k trubce fukaru. Vzduch se vede trubkou fukaru k trysce, kde se rychlost vypouštění vzduchu zvyšuje a tvar trysky k vypouštění vzduchového proudu je takový, aby zajišťoval nejlepší výkon. Délku trubky fukaru je možné seřídit otočením trysky doleva k uvolnění bajonetového uzávěru a posunutí trysky do vhodné polohy. Otočte tryskou doprava, až uočíte zaklapnutí, a tedy zajištění trysky v dané poloze.

Foukání

Než začnete s foukáním, oblečte si požadované ochranné vybavení.

⚠ VÝSTRAHA! Při práci s fukarem noste požadované ochranné vybavení:

1. Chrániče sluchu.
2. Ochranné brýle.
3. Ochranné rukavice.
4. V prašném prostředí ochrannou masku.



125BV_x-SERIES lze použít s ramenním popruhem pro větší pohodlí. Popruh je nutné nosit přes rameno, jak je ukázáno vedle na obrázku.



⚠ VÝSTRAHA! Nikdy neměřte tryskou fukaru směrem k jiným lidem nebo zvířatům. Vysokorychlostní vzduchový proud může obsahovat částice, které mohou způsobit těžké poranění, zejména pokud jste fukar předtím použili pro vysávání. Buďte opatrní, zejména při práci s levou rukou. Nikdy se žádnou částí těla přímo nedotýkejte prostoru krytu nasávání. Sperky, volné oblečení nebo volně visící stuhy, vázanky, řemínky, sřapce apod. se nesmí dostat do blízkosti prostoru krytu nasávání.

POUŽITÍ FUKARU

⚠ VÝSTRAHA! Nikdy nespouštějte fukar, pokud není kryt nasávání zavřený, je poškozený nebo nejde zavřít. (Výjimka: je-li nasazená sací trubka).

⚠ VÝSTRAHA! Nepracujte s fukarem, stojíte-li na žebříku nebo stolanu.

Při spouštění fukaru postupujte způsobem uvedeným (viz část Startování a vypínání). Pracujte podle následujících pokynů:

1. Nikdy nesměřujte proud vzduchu na pevné objekty jako zdi, velké kameny, vozidla a oplocení.
2. Při práci v rozích foukejte vzduch z rohu dovnitř do středu pracovní plochy. Jinak by vám zbytky mohly vletnout do tváře a poranit oči.
3. Nikdy nemiřte tryskou fukaru na jemné rostlinstvo.

Standardní tryska

Standardní tryska (V) je součástí modelů 125B_X-SERIES a 125BV_X-SERIES. Chcete-li foukat s větší přesností a vysokou koncentrací vzduchového proudu, použijte standardní trysku.

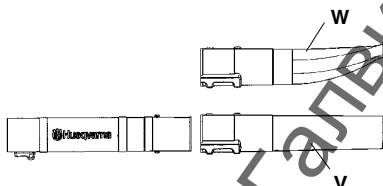

Vysokorychlostní tryska

Vysokorychlostní tryska (W) je doplňkovým vybavením fukaru (dodává se s modely 125B_X-SERIES a 125BV_X-SERIES). Chcete-li foukat se širším proudem vzduchu a s větší rychlostí vzduchu, použijte vysokorychlostní trysku (W).

K vysávání zbytků ze země (125B_X-SERIES a 125BV_X-SERIES)

Nasazení sběrného vaku s různými sacími trubkami

Sací zařízení je příslušenstvím (je součástí 125BV_X-SERIES).

⚠ VÝSTRAHA! Při nasazování trubek k fukaru je nutné vypnout motor a vypínač zapalování musí být v poloze vypnuto.

1. Otevřete sběrný vak. Zasuňte trubku sběrného vaku zevnitř vaku do otvoru nasávání vaku jako na obrázku. Zkontrolujte, zda je gumíčka správně zasažená do žlábků. Zavřete zip vaku.
2. Odstraňte trubku fukaru a instalujte trubku sběrného vaku. Utáhněte upínací šroub trubky. Závěsný popruh připojte ke smyčkám sběrného vaku.
3. Vyrovnajte šípky na dolní sací trubce a horní sací trubce. Zatlačte dolní sací trubku do horní sací trubky tak, aby byla dolní trubka pevně zasunutá do horní trubky (asi 7 cm). Obě trubky sešroubujte dohromady příloženým šroubem.

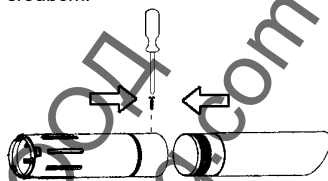

4. Otevřete kryt na straně fukaru s použitím šroubováku, kterým opatrně vypáčíte okraj krytu na straně proti závěsu (označeno šipkou na krytu nasávání).
5. Zatlačte sací trubku do velkého otvoru ve spodní straně fukaru a vyrovnajte úchyty s otvory v trubce. Otočte trubkou, až se bajonetový uzávěr zablokuje (blokovací symboly se vyrovnají).

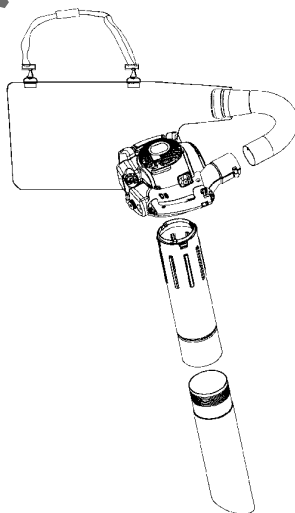

POUŽITÍ FUKARU

Vysávání

Než začnete s vysáváním, oblečte si požadované ochranné vybavení

⚠ VÝSTRAHA! Při práci s fukarem noste požadované ochranné vybavení:

1. Chrániče sluchu.
2. Ochranné brýle.
3. Ochranné rukavice.
4. V prašném prostředí ochrannou masku.



Při práci s fukarem musí být sběrný vak připevněn ramenním popruhem. Popruh je nutné nosit přes rameno, jak je ukázáno vedle na obrázku.



⚠ VÝSTRAHA! Před spuštěním fukaru vždy zkontrolujte, zda je sběrný vak neporušený a zip je zavřený. Poškozený vak nepoužívejte. Hrozí nebezpečí úrazu poletujícími zbytky. Pracujte opatrně. Práce s levou rukou není možná. Nikdy se žádnou částí těla přímo nedotýkejte prostoru výfuku.

⚠ VÝSTRAHA! Nikdy nespouštějte fukar, pokud není kryt nasávání zavřený, je poškozený nebo nejde zavřít. (Výjimka: je-li nasazená sací trubka).

⚠ VÝSTRAHA! Nepracujte s fukarem, stojíte-li na žebříku nebo stojanu.

Při spuštění fukaru postupujte způsobem uvedeným (viz část Startování a vypínání). Pracujte podle následujících pokynů:

1. Nevysávejte velké pevné předměty, které mohou poškodit ventilátor, jako dřevo, plechovky nebo dlouhé kusy provazů nebo pásek.
2. Sací trubka nesmí narážet o zem.
3. Vak můžete vyspat tak, že nejprve fukar zastavíte a pak otevřete boční zip.

Údržbou bezpečnosti

Majitel odpovídá za provádění veškeré požadované údržby podle této příručky. Před každou údržbou kromě seřízení karburátoru odpojte zapalovací svíčku.

Karburátor

Veškeré výrobky Husqvarna jsou konstruovány a vyrobeny dle specifikací, které snižují obsah škodlivin ve výfukových plynech. Po spotřebování cca 8–10 palivových nádrží je motor zajetý. K zaručení optimální funkce a minimálního obsahu škodlivin ve výfukových plynech je zapotřebí po zajetí provést seřízení karburátoru, toto světe vašemu prodejci/ servisu (on má k dispozici otáčkoměr), tam Vám karburátor nastaví.

Funkce



- Otáčky motoru jsou řízeny páčkou plynu prostřednictvím karburátoru. V karburátoru se mísí palivo se vzduchem.
- Šroubem T (X) se seřizuje nastavení škrtkic klapky při volnoběžných otáčkách. Otáčením šroubu T po směru hodinových ručiček se volnoběžné otáčky zvyšují; jeho otáčením proti směru hodinových ručiček se dosahuje nižších volnoběžných otáček.

Základní nastavení

- Základní hodnoty karburátoru jsou nastaveny během zkoušek ve výrobě. Přesné nastavení je třeba svéřit odborníkovi.

Doporučený počet otáček: Viz část Technické údaje.

Doporučený maximální počet otáček: Viz část Technické údaje.

Konečné nastavení otáček volnoběhu T

Seřizujte nastavení otáček volnoběhu v případě potřeby šroubem volnoběhu T. Otáčky volnoběhu jsou správně nastaveny, běží-li motor pravidelně v každé pozici.

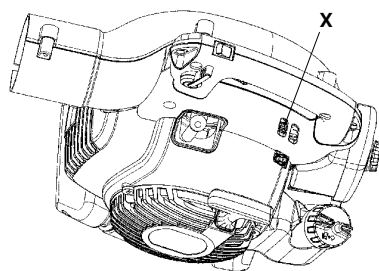

Tlumič



Některé tlumiče jsou vybaveny katalyzátory. Viz část "Technické údaje", kde zjistíte, zda je zakoupený fučkar vybavený katalyzátorem.

Tlumič je určen ke snížení hladiny hluku a k odvedení výfukových plynů od uživatele. Výfukové plyny motoru jsou horké a mohou obsahovat jiskry, které mohou způsobit požár, pokud spaliny směřují na suchý a hořlavý materiál.

Některé tlumiče jsou vybaveny speciálním sítkovým lapačem jisker (Y). Jestliže je fučkar tímto typem sítka vybaven, je nutné ho pravidelně čistit. K sítku se dostanete tak, že odstraníte kryt výstupu vpředu na tlumiči. K čištění použijte drátěný kartáč.

U tlumičů bez katalyzátoru je nutné čistit sítko jednou týdně, nebo ho v případě potřeby vyměnit. U tlumičů vybavených katalyzátorem je nutné sítko kontrolovat a čistit jednou měsíčně. Je-li sítko poškozené, musí se vyměnit. Pokud je sítko často zanesené, může to být známkou špatné činnosti katalyzátoru. Požádejte svého prodejce o kontrolu tlumiče. Zanesené sítko způsobuje přehřátí motoru a tím poškození válce a pístu.

VAROVÁNÍ! Nikdy nepracujte se strojem s poškozeným tlumičem zvuku.

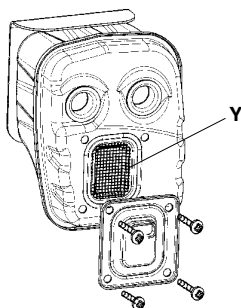

⚠ VÝSTRAHA! Tlumič zvuku je během provozu i po zastavení velmi horký. To platí i při volnoběhu. Při dotyku může dojít k popáleninám pokožky. Dejte pozor na nebezpečí požáru!

⚠ VÝSTRAHA! Mějte na mysli že: Výfukové plyny motoru obsahují kyslíčník uheľnatý, který může způsobit otravu. Proto nikdy nestrávejte stroj nebo s ním neprácejte uvnitř v prostorách, nebo tam, kde je nedostatečná ventilace. Výfukové plyny z motoru jsou horké a mohou obsahovat jiskry, které by mohly zažehnout požár. Nikdy nestrávejte zařízení uvnitř budovy nebo v blízkosti hořlavých materiálů!

⚠ VÝSTRAHA! Vnitřní prostor tlumiče výfuku obsahuje chemikálie, které mohou způsobit rakovinu. V případě poškození tlumiče výfuku se vyvarujte se kontaktu s těmito částmi.

Chladič systém



Motor je vybavený chladičím systémem k udržení správné provozní teploty.

Systém používá následující díly:

1. Vstup vzduchu na startéru (Z).
2. Lopatky ventilátoru na setvačnicku (AA).
3. Chladič žebra válce (BB).
4. Kryt motoru (vede proud chladičeho vzduchu na válec).

Chladič systém vyčistěte jednou týdně nebo častěji podle potřeby. Špinavý nebo zablokovaný chladič systém způsobuje přehřátí fukaru, což má za následek poškození válce a pístu.

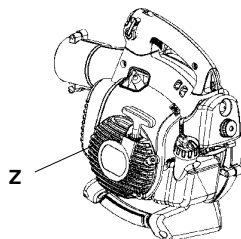

AA

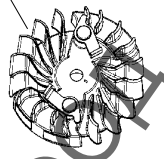

BB

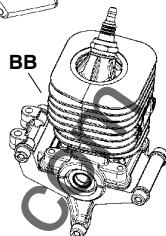

Vzduchový filtr



Vzduchový filtr (CC) je nutno pravidelně čistit od prachu a nečistot, jedine tak je možno odstranit:

- Poruchy karburátoru
- Problémy při startování
- Snížení výkonu motoru
- Zbytečné opotřebení součástí motoru
- Abnormální spotřebě paliva
- Nadměrnou spotřebu paliva

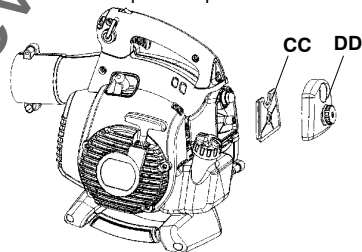

Čistěte vzduchový filtr po každých 25 hodinách provozu nebo častěji, pracujete-li v silně prašném prostředí.

Čištění vzduchového filtru

Odmontujte kryt vzduchového filtru (DD) a filtr vyjměte. Properte jej v teplé mýdlové vodě. Před jeho zamontováním zpět do stroje je nutno filtr řadně vysušit. Vzduchový filtr, který byl používán po delší dobu, již nelze dokonale vyčistit. Filtr se proto musí v pravidelných intervalech měnit za nový.

VAROVÁNÍ! Rovněž poškozený filtr je nutno vždy vyměnit.

Zapalovací svíčka



Na stav zapalovací svíčky má nepříznivý vliv:

- Nesprávné seřízení karburátoru.
- Nesprávná palivová směs (příliš mnoho nebo špatný olej).
- Špatná kvalita benzínu a/nebo oleje.
- Znečištěný vzduchový filtr.

Tyto faktory přispívají k tvorbě usazenin na elektrodách zapalovací svíčky, které mohou následně vést k provozním problémům a obtížím při startování. Pokud se snižuje výkon zařízení, je obtížné jej nastartovat či dochází k problémům při volnoběžných otáčkách, vždy, než přikročíte k dalším opatřením, nejprve zkontrolujte stav zapalovací svíčky. Jestliže je zapalovací svíčka znečištěná, vyčistěte ji a zkontrolujte, zda je vzdálenost elektrod zapalovací svíčky 0,6 mm. Zapalovací svíčka by se měla vyměňovat po jednom měsíci provozu nebo i častěji, pokud je to nutné.

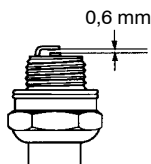

VAROVÁNÍ! Vždy používejte doporučený typ zapalovacích svíček! Použití jiného typu zapalovacích svíček by mohlo poškodit píst či válec.

Plán údržby

Dále uvádíme všeobecné pokyny k údržbě.

Denní údržba

- Čistěte vnější plochy fukáru.
- Zkontrolujte, zda je variabilní ovladač otáček a spoušť plynu správně fungují. Poškozené díly vyměňte.
- Zkontrolujte, zda správně funguje vypínač zapalování. Je-li to nutné, vyměňte je.
- Vyčistěte vzduchový filtr. Je-li to nutné, vyměňte je.
- 125B_X-SERIES a 125BV_X-SERIES: Zkontrolujte, zda lze křyt nasávání zablokovat v uzavřené poloze. Pečlivě zkontrolujte, zda je rotor ventilátoru čistý, zejména pokud jste fukar předtím použili pro vysávání nečistot.
- Zkontrolujte správné utažení všech matic a šroubů.
- Zkontrolujte, zda není žádný kryt prasklý nebo uvolněný. Poškozené díly vyměňte.
- 125B_X-SERIES a 125BV_X-SERIES: Zkontrolujte, zda je sběrný vak neporušený a zip je zavřený. Je-li to nutné, vyměňte je.

Týdenní údržba

- Zkontrolujte stav startéru, šňůry startéru a napínací pružiny. Poškozené díly vyměňte.
- Zkontrolujte stav nasávání vzduchu na startéru. Pokud je ucpaný, odstraňte nečistoty.
- Očistěte povrch zapalovací svíčky. Odšroubujte ji a zkontrolujte vzdálenost elektrod. Je-li to nutné, upravte vzdálenost na 0,5 mm, nebo zapalovací svíčku vyměňte (Champion RCJ-8Y).
- Očistěte lopatky ventilátoru na setrvačniku.
- Vyčistěte nebo vyměňte sítko lapače jisker u tlumiče (ne u tlumičů s katalyzátorem).
- Vyčistěte prostor karburátoru.
- Vyčistěte vzduchový filtr.

Měsíční údržba

- Propláchněte palivovou nádržku čistým benzinem, benzin pak zlikvidujte ekologicky správným způsobem.
- Očistěte povrch karburátoru a jeho okolí.
- Očistěte lopatky ventilátoru na setrvačniku a jeho okolí.
- Kontrolujte palivové potrubí. Je-li to nutné, vyměňte je.
- Kontrolujte palivový filtr. Je-li to nutné, vyměňte je.
- Zkontrolujte všechny kabely a připojení.
- Vyměňte zapalovací svíčku (Champion RCJ-8Y).
- Vyměňte vzduchový filtr.

TECHNICKÉ ÚDAJE

Technické údaje

	125B	125B _X -SERIES	125BV _X -SERIES
Motor			
Obsah válce, cm ³	28	28	28
Vrtání válce, mm	35	35	35
Zdvih, mm	28,7	28,7	28,7
Otáčky chodu naprázdno, ot/min	2800–3200	2800–3200	2800–3200
Doporučené maximální vysoké, foukání, ot/min	8600	8600	8600
Doporučené maximální vysoké, vysávání, ot/min	--	7500	7500
Maximální výkon motoru dle ISO 8893, kW	0,8	0,8	0,8
Tlumič zvuku s katalyzátorem	Ano	Ano	Ano

Systém zapalování

Zapalovací svíčka	Champion RCJ-6Y	Champion RCJ-6Y	Champion RCJ-6Y
Vzdálenost elektrod, mm	0,6	0,6	0,6

Palivový a mazací systém

Objem palivové nádrže, litr

0,5 0,5 0,5

Hmotnost

Váha bez paliva, s nasazenou trubicou fukaru a standardní tryskou, kg

4,3 4,4 4,4

Emise hluku

(viz poznámka 1)

Hladina akustického výkonu, změřená dB(A) 106 106 106

Hladina akustického výkonu, zarěšená L_{WA} dB(A) 107 107 107

Hladiny hluku

(viz poznámka 2)

Poměrná hladina tlaku zvuku u ucha uživatele, měřená dle ISO 22868, dB(A)

Vybavený trubicami pro foukání a

tryskou (originální) 94 99 99

Vybavený trubicami pro vysávání (originální) -- 99 99

Hladina vibrací

(viz poznámka 3)

Ekvivalentní hladiny vibrací (a_{h,eq}) v rukojetích, měřené podle norem ISO 22867, v m/s²

Vybavený trubicami pro foukání a tryskou

(originální), pravý 8,3 8,3 8,3

Vybavený trubicami pro vysávání (originální),

levý/pravý --/-- 6,4/8,3 6,4/8,3

Poznámka 1: Emise hluku do okolí naměřena jako efekt zvuku (L_{WA}) dle direktivy ES 2000/14/ES. Uvádená hladina akustického výkonu pro stroj byla měřena s originálním řezacím vybavením, které generuje nejvyšší hladinu. Rozdíl mezi garantovaným a měřeným akustickým výkonem je v tom, že garantovaný akustický výkon rovněž zahrnuje rozptyl výsledků měření a rozdíly mezi různými stroji téhož modelu podle Směrnice 2000/14/EC.

Poznámka 2: Uvádená data pro ekvivalentní hladinu akustického tlaku pro stroj mají typickou statistickou odchylku (standardní odchylku) 1 dB(A).

Poznámka 3: Uvádená data pro ekvivalentní hladinu vibrací mají typickou statistickou odchylku (standardní odchylku) 1 m/s².

Ventilátor	125B	125B _X -SERIES	125BV _X -SERIES
Typ	Radiální ventilátor	Radiální ventilátor	Radiální ventilátor
Max. rychlost vzduchu m/s (km/h), standardní tryska	60 (217)	60 (217)	60 (217)
Max. rychlost vzduchu m/s (km/h), vysokorychlostní tryska*	76 (273)	76 (273)	76 (273)
Objem vzduchu, foukání, m ³ /h	722	722	722
Objem vzduchu, vysávání, m ³ /h	--	756	756

*volitelné příslušenství pro některé modely

TECHNICKÉ ÚDAJE

Model 125B, 125B _X -SERIES, 125BV _X -SERIES	
Schválené příslušenství	Č. dílu.
Zařízení k čištění okapů	952 711 918

Model 125B _X -SERIES, 125BV _X -SERIES	
Schválené příslušenství	Č. dílu.
Sací zařízení se sbernými díly	952 711 913

Model 125B	
Schválené příslušenství	Č. dílu.
Vysokorychlostní tryska	545 119 501

EU PROHLÁŠENÍ O SHODĚ

Prohlášení o shodě s požadavky ES (platí pouze pro Evropu)

My, společnost **Husqvarna AB, SE-561 82 Huskvarna, Švédsko**, tel.: +46-36-146500, jakožto zplnomocněný zástupce ve Společenství, prohlašujeme v rámci výhradní odpovědnosti, že zahradní fukar/vysavač **Husqvarna 125B, 125B_X-SERIES a 125BV_X-SERIES** počínaje sériovými čísly roku 2009 a dále (rok výroby je zřetelně vyznačen na typovém štítku a je následován sériovým číslem stroje), jsou v souladu se **SMĚRNICÍ RADY**:

ze dne 17. května 2006 "týkající se stroju" **2006/42/ES**.

ze dne 15. prosince 2004 "týkající se elektromagnetické kompatibility" **2004/108/ES**, a platných dodatků.

ze dne 3. května 2000 "týkající se emise hluku do okolí" měřeno dle příloha V ze **2000/14/ES**. Pro informaci ohledně emisí hluku viz kapitola Technické údaje.

Byly uplatněny následující standardní normy: **EN ISO 12100-1/A1:2009, EN ISO 12100-2/A1:2009, ČISPR 12:2007**

SMP, Svensk Maskinprovning AB, Fyrisborgsgatan 3, S-754 50 Uppsala, Švédsko, provedl nepovinné schválení typu firmě Husqvarna AB. Číslo certifikátů: **SEC/09/2022**.

11-15-2009

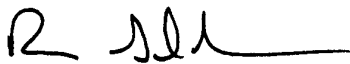

Ronnie E. Goldman, Technický ředitel
Autorizovaný zástupce společnosti Husqvarna AB
a odpovědný za technickou dokumentaci

OBSAH

Osbah	
Úvod	209
Kľúč k symbolom	210
Bezpečnostné opatrenia	211
Popis	213
Narábanie s palivom	218
Štart a stop	220
Používanie vyfukovača	221
Údržba	224
Technické údaje	227

Pred naštartovaním dbajte na nasledovné:

Firma Husqvarna neustále vyvíja svoje výrobky a preto si vyhradzuje právo modifikovať dizajn a vzhľad výrobkov bez predchádzajúceho upozornenia. Dlhodobé vystavenie hluku môže spôsobiť trvalé poškodenie sluchu. Vždy preto používajte schválené chrániče sluchu.

Tento návod na použitie podrobne popisuje ako používať a obsluhovať vyfukovač a ako vykonávať jeho pravidelnú údržbu. Okrem toho popisuje, aké opatrenia treba vykonať, aby bola dosiahnutá maximálna bezpečnosť počas práce s vyfukovačom, ako pracujú bezpečnostné prostriedky a ako ich treba obsluhovať.

Poznámka! Časť návodu s bezpečnostnými pokynmi si musia prečítať a musia jej porozumieť všetky osoby, ktoré prídu do styku s vyfukovačom.

Tento návod na používanie bol napísaný pre tých, ktorí potrebujú rady pri problémoch počas obsluhy a vykonávaní údržby vyfukovača.

Na vyfukovači sú varovné symboly. Ak by sa niektorý z varovaných symbolov na vyfukovači ošúchal alebo opotreboval, treba čo najskôr objednať nový. Nezapovednite, že niektoré z varovných symbolov sú vylisované na niektorých častiach vyfukovača.

Vyfukovač sa používa na odfukovanie listov a iného materiálu zo zeme. Pri práci s vyfukovačom musíte stáť pevne oboma nohami na zemi.

VAROVANIE: Za žiadnych okolností nemeňte pôvodnú konštrukciu stroja bez schválenia od výrobcu. Vždy používajte originálne náhradné diely. Nepovolené zmeny alebo prísľušnosť môžu viesť k vážnemu zraneniu alebo smrti operátora alebo ostatných osôb.

KĽÚČ K SYMBOLOM

Symbol	Popis	Umiestnenie		Symbol	Popis	Umiestnenie	
		Výfukové	Operátorská príručka			Výfukové	Operátorská príručka
	Kontroly a/alebo údržbu vykonávajte iba po vypnutí motora a s odpojenou sviečkou zapalovania.		X		Obsluhujúci pracovník vyfukovača musí zabezpečiť, že žiadna okolostojaca osoba alebo zvierata sa nepriblížia na menej ako 15 metrov. Ak pracujú v tej istej zóne niekoľkí pracovníci, mali by dodržiavať vzájomnú bezpečnú vzdialenosť aspoň 15 metrov.		
	Vyžaduje sa pravidelné čistenie.		X		Páčku sýtiča	X	
	Musíte nosiť schválené ochranné okuliare.		X		Doplňanie paliva	X	X
	Musíte nosiť schválené ochranné okuliare, schválené slúchadlá, Tvárovú masku, ak pracujú v prašnom prostredí.	X	X		Vypínač	X	
	VAROVANIE! Vyfukovač môže byť nebezpečný! Nedbanlivé alebo nesprávne používanie môže spôsobiť vážne alebo až smrteľné poranenie.	X	X		Pokyny na otvorenie vstupného krytu.	X	
	Pred používaním stroja si pozorne prečítajte Návod na používanie aby ste mu správne porozumeli.	X	X		Tento výrobok spĺňa platné smernice EÚ.	X	X
	VAROVANIE! Skontrolujte, či je vstupný kryt zablokovaný v zatvorenej polohe alebo či je na vyfukovacej namontovaná vysávací trúbica. Nikdy sa nedotýkajte rotora, ak nie je jednotka vypnutá, ak sa rotor nezastavil a ak nie je odpojená sviečka zapalovania.	X	X		Úroveň akustickej tlaku meraná vo vzdialenosti 7,5 metrov.	X	
	Vždy používajte schválené ochranné rukavice.	X	X		Emisie hluku do životného prostredia v súlade so Smernicou Európskych spoločností. Emisie stroja sú špecifikované v časti s Technickými údajmi tohto návodu a na štítku.	X	
	VAROVANIE! Vyfukovač môže odhadzovať predmety pri vysokej rýchlosti, ktoré sa môžu odraziť a zasiahnuť obsluhujúceho pracovníka. Mohlo by to spôsobiť vážne poranenie očí.	X	X	Iné symboly/štítky na stroji sa vzťahujú na špeciálne požiadavky a certifikáty vyžadované na niektorých trhoch.			

BEZPEČNOSTNÉ OPATRENIA

VAROVANIE: Tento prístroj vytvára počas prevádzky elektromagnetické pole. Toto pole môže za určitých okolností spôsobovať rušenie aktívnych alebo pasívnych implantovaných lekárskech prístrojov. Na zníženie rizika vážneho alebo smrteľného zranenia odporúčame osobám s implantovanými lekárskech prístrojmi, aby sa pred používaním tohto stroja poradili so svojim lekárom a s výrobcom implantovaného lekárskeho prístroja.

Osobné ochranné prostriedky

Osoby, ktoré používajú vyfukovač, musia nosiť nasledujúce ochranné prostriedky:

1. Schválené slúchadlá.
2. Schválenú ochranu očí.
3. Vždy používajte schválené ochranné rukavice.
4. Čižmy alebo pracovné topánky s protišmykovou podrážkou.
5. Tvárovú masku, ak pracujú v prašnom prostredí.

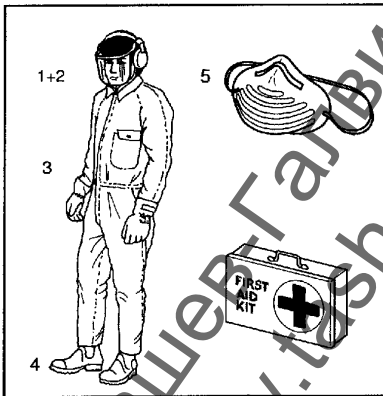

Osobná ochrana

Nasledujúce pokyny sa vzťahujú na osoby obsluhujúce vyfukovač:

- Obsluhujúci pracovník si musí prečítať a pochopiť obsah tohto návodu.
- Nenoste voľné odevy, šály, ani náhrdelníky a nenechávajte dlhé vlasy voľné, pretože by sa mohli zachytiť v otáčajúcich sa častiach vyfukovača a spôsobiť zranenia.
- Nepoužívajte vyfukovač, ak ste pod vplyvom alkoholu, drog alebo ak ste unavení.
- Nedovoľte, aby vyfukovač používali deti.
- Majte vždy po ruke lekárníčku.

Bezpečnosť paliva

VAROVANIE! Palivo používané na činnosť vyfukovača má nasledujúce nebezpečné charakteristiky:

1. Prchavá kvapalina; jej výpary a výfukové plyny sú jedovaté.
2. Priamy kontakt môže spôsobiť podráždenie pokožky.
3. Je mimoriadne horľavé.

Pozrite časť "Narábanie s palivom".

Tlmič

Tlmič zvuku je navrhnutý, aby čo najviac znížil hladinu hluku a aby nasmeroval výfukové plyny motora preč od obsluhujúceho pracovníka. Tlmiče vybavené katalyzátormi sú okrem iného navrhnuté tak, aby znížovali množstvo vyfukových škodlivých látok.

VAROVANIE! Výfukové plyny motora sú horúce a môžu obsahovať iskry, ktoré môžu spôsobiť požiar. Nikdy neštartujte stroj v uzavretej miestnosti alebo v blízkosti horľavého materiálu!

VAROVANIE! Tlmiče vybavené katalyzátormi sa počas používania veľmi zohrejú a ostanú horúce aj po práci. Platí to aj pri voľnobehu. Dotknutie sa tlmiča môže spôsobiť popáleniny. Dávajte pozor na nebezpečenstvo vzniku požiaru!

Bezpečnostné vybavenie

VAROVANIE! Vyfukovač nesmiete použiť, ak chýba niektorý z ochranných častí alebo ak sú tieto časti poškodené alebo nefungujú správne.

Vyfukovač je vybavený niekoľkými bezpečnostnými dielmi a chráničmi na predchádzanie nehôd. Tieto sú popísané vo všeobecnom popise vyfukovača.

Bezpečnostné diely a chrániče vyžadujú pravidelnú kontrolu a údržbu. Tieto opatrenia a intervaly, v ktorých majú byť vykonávané, sú uvedené v časti "Údržba".

BEZPEČNOSTNÉ OPATRENIA

Bezpečnosť pri práci s vyfukovačom

- Tento záhradný vyfukovač/vysávač je určený iba na vyfukovanie alebo odstraňovanie listia a iných nečistôt na zemi.
- Nikdy nedovoľte okolostojacim osobám, ani zvieratám, aby stáli v pracovnej oblasti, t.j. v oblasti do 15 metrov od obsluhujúceho pracovníka.
- Vyfukovač môže odhodiť predmety s veľkou rýchlosťou, ktoré sa môžu odraziť a zasiahnuť obsluhujúceho pracovníka. Môže to spôsobiť vážne poranenie očí.
- Násadec vyfukovača nikdy nesmerujte na osoby, ani na zvieratá.
- Pred montážou alebo demontážou príslušenstva alebo iných dielov vždy zastavte motor.
- Nikdy nepoužívajte vyfukovač, ak chýba niektorý z chráničov.
- Nikdy nepoužívajte vyfukovač v slabo vetraných priestoroch, kde by ste mohli vdychovať výfukové plyny.
- Pred doplnením paliva vypnite motor a nechajte ho vychladnúť. Presuňte jednotku aspoň 3 metre od miesta, na ktorom ste dopĺňali palivo a až potom sa ju pokúste naštartovať.
- Katalytický výfuk je počas činnosti vyfukovača veľmi horúci, aj po vypnutí stroja. To isté platí o výfuku aj v prípade behu naprázdno. Dávajte pozor na nebezpečenstvo vzniku požiaru, hlavne počas práce s vyfukovačom v blízkosti horľavých materiálov a/alebo v prítomnosti horľavých výparov. Vyhybajte sa akémukoľvek priamemu kontaktu tela s oblasťou výfuku.
- Dávajte pozor, hlavne pri obsluhu vysávača ľavou rukou. Nedovoľte, aby došlo k priamemu kontaktu tela s oblasťou nasávania. Šperky, voľné odevy alebo odev s voľnými vysiaticimi páskami, viazačkami, strapcami a pod. Udržujte mimo nasávacej oblasti.
- Vyfukovač nepoužívajte, keď stojíte na rebriku alebo na podstavci.
- Zabezpečte stroj počas prepravy.

Iné bezpečnostné opatrenia

- Vyfukovač používajte výhradne počas bežnej pracovnej doby, nikdy nie skoro ráno alebo neskoro večer, aby ste nerušili susedov. Dodržiavajte doby určené miestnymi úradmi. Zvyčajne sa odporúča čas od 9:00 ráno do 5:00 popoludní. Od pondelka do soboty.
- Vyfukovač používajte pri čo najnižšom nastavení regulátora prívodu paliva.
- Pred prácou skontrolujte stav vyfukovača, hlavne podmienky tlmiča, vstup vzduchu a vzduchový filter.
- Pred vyfukovaním použite na zhrabanie predmetov hrable alebo metlu.
- V prašných podmienkach postreknite miesto, kde budete pracovať, vodou.
- Setrite vodou a používajte vyfukovače namiesto striekania vody hadicami pri čistení plôch a záhradných besiedok, ako aj odkvapových žlabov, plotov, veránd a zimných záhrad.
- Dávajte pozor na deti, domáce zvieratá, otvorené okná a vozidlá a odľuďte špinu bezpečným spôsobom preč.
- Používajte plné rozšírenie dýzy, tak môže prúd vzduchu pôsobiť bližšie pri zemi. Po používaní vyfukovača nečistoty zbierajte a vyhodte do zberných nádob.

POPIS

Vyfukovač

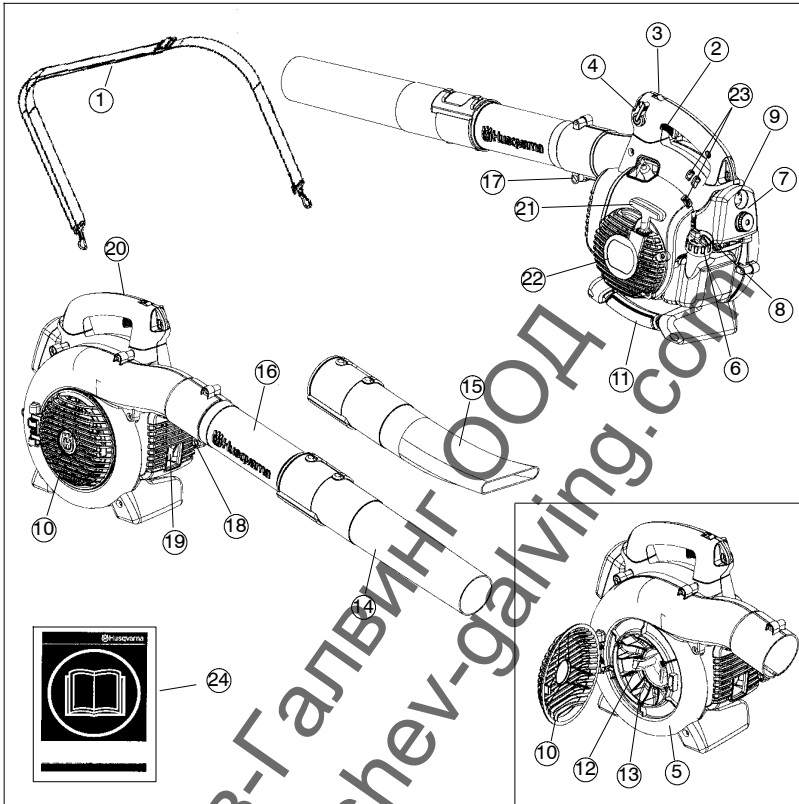

- | | |
|--|--|
| 1. Popruh na rameno (125BV _X -SERIES) | 13. Rotor ventilátora |
| 2. Spúšť chodu | 14. Štandardný nástavec |
| 3. Vypínač | 15. Vysokorýchlostný násadec
(125B _X -SERIES a 125BV _X -SERIES) |
| 4. Možnosť ovládania rýchlosti | 16. Vyfukovacia trubica |
| 5. Miesto ventilátora | 17. Svorka trubice |
| 6. Viečko na palivo | 18. Matice trubice |
| 7. Vzduchový filter | 19. Tlmič |
| 8. Páčka sýtca | 20. Uzemňovací kábel |
| 9. Nastrejivač | 21. Štartovacia rukoväť |
| 10. Kryt vstupného bloku | 22. Štartér |
| 11. Rukoväť vysávača
(125B _X -SERIES a 125BV _X -SERIES) | 23. Nastavovacie skrutky karburátora |
| 12. Rezáky (125B _X -SERIES a
125BV _X -SERIES) | 24. Operátorská príručka |

POPIS

Príslušenstvo (125B_X-SERIES a 125BV_X-SERIES)

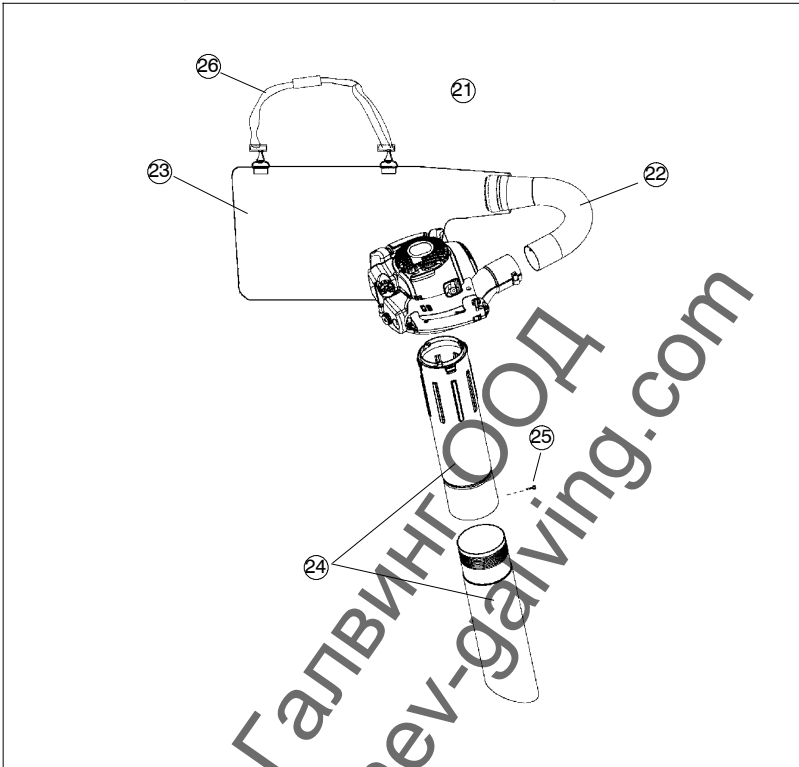

- 21. Vysávací diel so zbernými časťami pozostávajúci z 22–26 dolu.
- 22. Vysávacía trubica
- 23. Zberný vak
- 24. Vysávacía trubica s dvoma prierezmi
- 25. Skrutka
- 26. Popruh na rameno

Bezpečnostné vybavenie

Nasledujúce vybavenie na vyfukovači bolo navrhnuté na ochranu osôb a majetku. Týmto dielom by ste mali venovať mimoriadnu pozornosť pri práci, kontrole a obsluhu vyfukovača.

Vypínač

- Vypínač (C) sa používa na zastavenie motora.

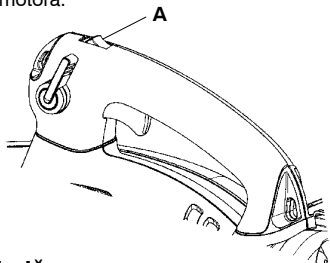

Tlmič

- Tlmič zvuku je navrhnutý, aby čo najviac znížil hladinu hluku a aby nasmeroval výfukové plyny motora preč od obsluhujúceho pracovníka. Tlmiče vybavené katalyzátormi sú okrem iného navrhnuté tak, aby znížovali množstvo výfukových škodlivých látok.
- Výfukové plyny motora sú horúce a môžu obsahovať iskry, ktoré by mohli spôsobiť požiar po kontakte so suchým alebo horľavým materiálom.
- Niektoré modely vyfukovačov, hlavne modely predávané v krajinách so suchou klímou, sú vybavené sitkom na zachytávanie iskier (B). Sitko treba čistiť a treba ho vymeniť v určených intervaloch. Skontrolujte, či na vašom tlmiči vyfukovača je takého sitka. Pozrite aj časť "Udržba".

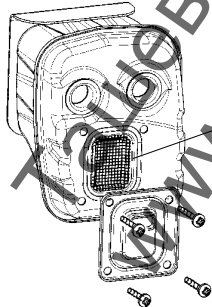

VAROVANIE! Tlmič je mimoriadne horúci počas chodu motora, ale aj po jeho zastavení. **NE-DOTÝKAJTE SA TLMIČA, KYM JE HORÚCI!** Mohli by ste sa vážne popáliť.

Iné príslušenstvo

Päčka plynu

- Rýchlosť a výkon motora sú regulované päčka plynu (C).

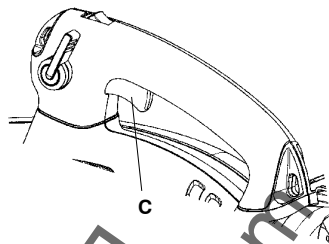

Možnosť ovládania rýchlosti

- Ovládač rýchlosti (D) je navrhnutý tak, aby sa dala nastaviť rýchlosť motora podľa potreby, ale iba počas používania stroja ako vyfukovača.

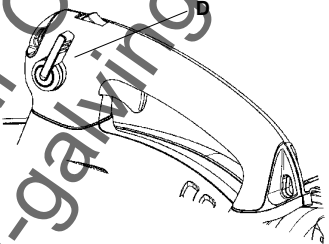

- Aby ste predišli poškodeniu jednotky, **NEPOKUSAJTE** sa používať ovládanie rýchlosti počas štartovania, ani počas používania jednotky ako vysávača.

Kryt ventilátora

- Kryt ventilátora (E) vyfukovača a rotor (F) zabezpečujú vysokú výkonnosť vyfukovania vzduchu.

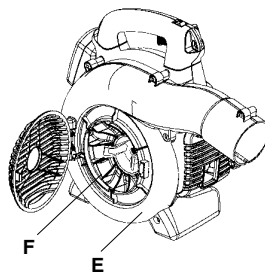

Uzemňovací kábel

- Uzemňovací kábel (G) znižuje hromadenie statickej energie počas činnosti v suchom prostredí.

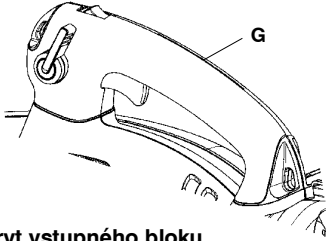

Kryt vstupného bloku

- Kryt nasavacieho otvoru (H) je umiestnený na kryt ventilátora. Otvorenie tohto krytu umožňuje prístup k vyčisteniu a kontrole rotora (iba 125B_X-SERIES a 125BV_X-SERIES). Pri použití hadice vysávača ju musíte upevniť k otvoru krytu nasávania. Na otvorenie vstupného krytu použite nástroj tak, že nadvihnete okraj krytu na opačnej strane závesu (označený šípku na vstupnom kryte).

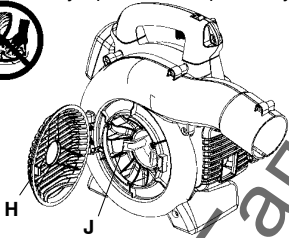

VAROVANIE! Vyfukovač nikdy neštartujte, ak kryt prívodu vzduchu nie je zatvorený, ak je poškodený alebo ak sa nedá zatvoriť. (Výnimka: Keď je upevnená vysávacía trubica).

Rezáky

(125B_X-SERIES a 125BV_X-SERIES)

- Na rotore sú upevnené dva rezáky (J). Rezáky slúžia na posekanie listov a iného nasateľného materiálu predtým, ako sa dostane do zbernej vaky.

Násadec a vyfukovacia trubica

- Vyfukovacia trubica (K) je vybavená systémom so štrbinou a kolíkom, ktorým sa montuje na jednotku. Pri montáži alebo demontáži vyfukovacej trubice (alebo trubice vaku vysávača 125BV_X-SERIES), uvoľníte upínadlo trubicovej svorky (nevyberajte maticu z maticovej skrutky). Zarovnajete štrbinu výstupu vzduchu vyfukovača s výstupkom na trubici a zasuňte trubicu. Utiahnite svorku trubice.
- Násadec (L) má bajonetové ukončenie, ktorým sa upevňuje k vyfukovacej trubici. Vzduch sa privádza cez vyfukovacia trubicu k násadcu, kde sa rýchlosť vystupujúceho vzduchu zvyšuje a vytvára sa profil prúdu, ktorý zabezpečuje najvyššiu výkonnosť. Dĺžku vyfukovacej trubice môžete upraviť pootočením násadca vľavo, aby sa uvoľnil bajonetový spoj a posunutím násadca do želanéj polohy. Pootočením násadca vpravo zaklapne na miesto a násadec sa upevní.



Štarter a štartovacia rukoväť

- Štarter (M) je umiestnený na boku krytu motora a zaradí sa do kľukového hriadeľa iba pri potiahnutí štartovacej rukoväte (N).

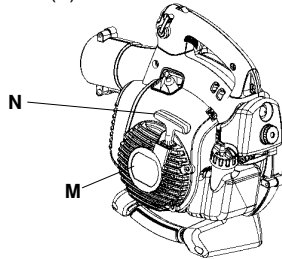

Viečko na palivo

- Viečko na palivo (O) sa nachádza na zadnej strane motora a slúži na ochranu pred vytečením paliva.

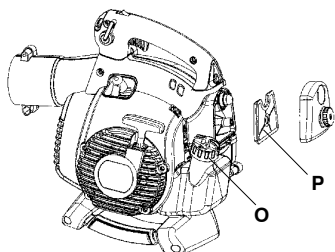

Vzduchový filter

- Vzduchový filter (P) sa skladá z vláknového filtra v pružnom rámečku. Vzduchový filter treba čistiť v určených intervaloch (pozrite aj časť "Údržba"). Ak ho nevyčistíte, vyfukovač bude konzumovať príliš paliva, jeho výkonnosť sa zníži a na elektródach sviečky zapalovania sa môžu tvoriť mastné usadeniny.

Páčka sýtiča

- Páčka sýtiča (Q) je umiestnený pod krytom vzduchového filtra a treba ho použiť vždy pri studenom štartovaní motora.

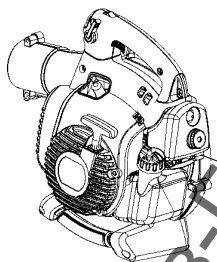

Nastavovanie karburátora NIE JE NA VŠETKYCH MODELOCH

- Na stroji sú tri nastavovacie skrutky na nastavenie karburátora:
 - Nizkorychlostná dýza
 - Vysokorychlostná dýza
 - Nastavovacia skrutka pre voľnobeh
- Nastavenie karburátora zahŕňa úpravu motora podľa miestnych podmienok, napr. klímy, nadmorskej výšky, paliva a typu oleja pre dvojtaktné motory, ktorý používate. Podrobnosti o nastavovaní karburátora, pozrite aj časť "Údržba".

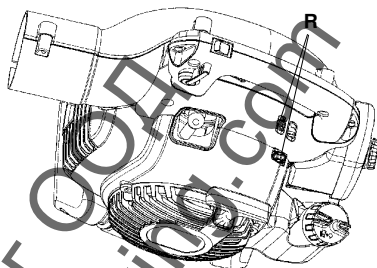

NARÁBANIE S PALIVOM

Palivo

NEZABUDNITE! Stroj je vybavený dvojtaktným motorom a vždy sa musí prevádzkovať s použitím zmesi benzínu a dvojtaktného motorového oleja. Je dôležité presne namerať množstvo oleja, ktoré sa má zmiešať, aby sa zabezpečilo dosiahnutie správnej zmesi. Pri miešaní malých množstiev paliva môžu aj malé nepresnosti značne ovplyvniť pomer zmesi.



VAROVANIE: Pri zaobchádzaní s palivom buďte opatrní. Pamätajte na nebezpečenstvo požiaru, výbuchu alebo nadýchania sa výparov.

Benzín



NEZABUDNITE! Vždy používajte kvalitnú zmes benzínu a oleja (s oktánovým číslom minimálne 90). Ak je dostupný, používajte benzín s nízkymi emisiami, známy tiež ako alkylátový benzín.

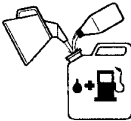

- Najnižšie odporúčané oktánové číslo je 90. Ak prevádzkujete motor pri nižšom oktánovom čísle ako 90, môže sa objaviť tzv. klepanie. Toto vyvoláva vysokú teplotu motora, ktorá môže mať za následok vážne poškodenie motora.
- Ak dlhodobo pracujete s plynným plynom, odporúča sa použiť benzín s vyšším oktánovým číslom.

Dvojtaktný olej

- Používajte dvojtaktný olej HUSQVARNA, ktorý sa špeciálne vyrába pre dvojtaktné motory, aby ste tak dosiahli najlepší výsledok a fungovanie. Pomer miešania 1:50 (2 %).
- Ak dvojtaktný olej HUSQVARNA nie je k dispozícii, môžete používať iný dvojtaktný olej dobrej kvality, ktorý je určený pre vzduchom chladené motory. Pri vyberaní vhodného oleja sa obráťte na vášho predajcu. Pomer miešania 1:33 (3%).
- Nikdy nepoužívajte dvojtaktný olej určený pre vodu chladené závesné motory, niekedy nazývaný aj ako olej pre lodné motory.
- Nikdy nepoužívajte olej určený pre štvrtaktné motory.

Benzín, liter	Dvojtaktný olej, liter	
	2% (1:50)	3% (1:33)
5	0,10	0,15
10	0,20	0,30
15	0,30	0,45
20	0,40	0,60

Miešanie

- Benzín a olej vždy miešajte v čistej nádoby určenej na palivo.
- Vždy začínajte tak, že nalejete polovičné množstvo benzínu, ktorý sa má použiť. Potom pridajte celé množstvo oleja. Palivovú zmes premiešajte (pretraste). Pridajte zvyšné množstvo benzínu.
- Palivovú zmes pred naplnením do palivovej nádrže stroja dobre premiešajte (pretraste).

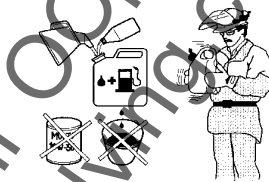

- Nenamiešavajte viac ako maximálne jednomesačnú zásobu paliva.
- Ak sa stroj dlhšiu dobu nepoužíva, palivová nádrž by sa mala vyprázdniť a očistiť.



VAROVANIE: Tími sa počas používania a po použití veľmi zahreje. Platí to aj pri voľnobehu motora. Nezapodíajte na nebezpečenstvo požiaru, predovšetkým ak pracujete blízko horľavých látok a/alebo výparov.

NARÁBANIE S PALIVOM

Doplňanie paliva



VAROVANIE: Ak budete dodržiavať nasledovné opatrenia, zmenšíte tým riziko požiaru: Nefajčite alebo neklad'te teplé predmety v blízkosti paliva. Pred dopĺňaním paliva vždy vypnite motor. Pred doplnením paliva motor vždy zastavte a nechajte ho na niekoľko minút vychladnúť. Pri dopĺňaní paliva pomaly otvorte palivový uzáver, tak aby sa pozvoľna uvoľnil akýkoľvek nadmerný tlak. Po naplnení paliva starostlivo zatiahnite palivový uzáver. Pred naštartovaním sa vždy vzdajte so strojom od miesta dopĺňania paliva.

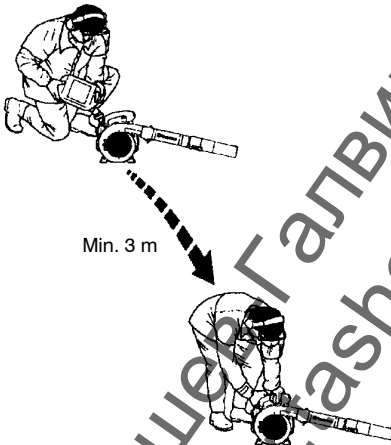

- Vyčistite priestor okolo palivového veka. Znečistenie nádrže môže spôsobiť prevádzkové problémy.
- Pretrasením nádoby pre naplnením nádrže zabezpečte, aby palivo bolo dobre premiešané.

ŠTART A STOP

Start a stop



VAROVANIE! Vyfukovač nikdy neštartujte, ak kryt prívodu vzduchu nie je zatvorený, ak je poškodený alebo ak sa nedá zatvoriť. (Výnimka: Keď je upevnená vysávacía trubica).

Studený motor

Nastrejivač: Opakovane 10–krát nastrekovač, kým sa nenaplní palivom. Nastrekovač nemusí byť naplnený úplne.

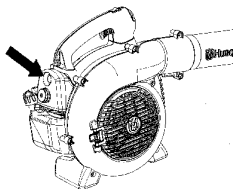

Sýtič: Presuňte modrú páčku motora nad polohu zatvorenia.

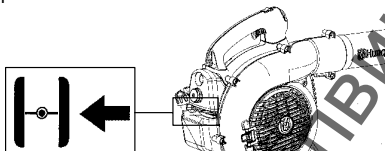

Štartovanie: Ľavou rukou držte stroj na zemi (**VAROVANIE!** Nepřidržte ho nohou!). Uchopte štartovacie držadlo pravou rukou. **NESTLÁČAJTE páčku plynu.** Pomaly potiahnite šnúru, až kým nepocítite istý odpor (západky štartéra sa zachytávajú), a potom šnúru rýchlo a silno potiahnite.

VAROVANIE! Štartovaciu šnúru si nikdy neovinujte okolo ruky.

Potiahnite lanko štartéra, kým sa nezdá, že sa motor naštartuje, ale nie viac ako 3 potiahnutia. Presuňte páčku tlmenia do polohy 1/2 a potiahnite lanko, kým sa motor nenaštartuje a nerozbehne. Nechajte, aby sa motor zahrial počas približne 10 sekúnd; potom posuňte tlmiacu páčku do polohy OFF CHOKE (otvorená).

POZNÁMKA: Ak motor zhasne, vráťte modrú páčku sýtiča do polohy zatvorenia a zopakujte kroky pri štartovaní.

POZOR! Snúru štartéra nevyťahujte naplno a nepúšťajte držadlo štartéra pri plnom vytiahnutí šnúry. Môže to poškodiť stroj.

Teplý motor

Ak je motor teplý, stlačte a podržte spúšťač chodu. Presuňte páčku do polohy 1/2. Prudko potiahnite štartovacie lanko, kým sa motor nenaštartuje a nerozbehne. Presuňte tlmiacu páčku do polohy OFF CHOKE (otvorená).

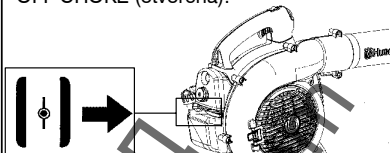

Zastavenie

Aby ste zastavili motor, stlačte a pušt'te vypínač motora STOP (S). Vypínač sa automaticky vráti do polohy zapnutia ON. Pred opätovným pokusom o štartovanie počkajte 7 sekúnd, aby sa na dednotke mohlo obnoviť pôvodné nastavenie.

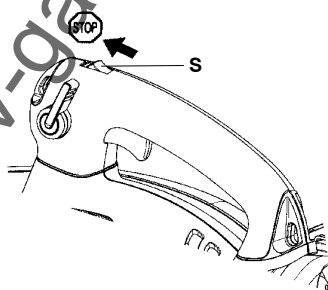

POUŽÍVÁNIE VYFUKOVAČA

Na odľukovanie nečistôt zo zeme

Montáž vyfukovacej trubice a násadca na vyfukovač

VAROVANIE! Pri montáži trubice a násadca k vyfukovaču musíte motor vypnúť a vypínač musí byť v polohe stop.

Vyfukovacia trubica (T) je vybavená systémom so štrbinou a kolíkom, ktorým sa montuje na jednotku. Pri montáži alebo demontáži vyfukovacej trubice (alebo trubice vaku vysávača 125BVX-SERIES), uvoľníte upínadlo trubicovej svorky (nevyberajte maticu z maticovej skrutky). Zarovnajte štrbinu výstupu vzduchu vyfukovača s výstupkom na trubici a zasurte trubicu. Utliahnite svorku trubice.

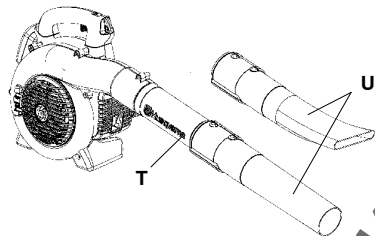

Násadec (U) má bajonetové ukončenie, ktorým sa upevňuje k vyfukovacej trubici. Vzduch sa privádza cez vyfukovaciu trubicu k násadcu, kde sa rýchlosť vystupujúceho vzduchu zvyšuje a vytvára sa profil prúdu, ktorý zabezpečuje najvyššiu výkonnosť. Dĺžku vyfukovacej trubice môžete upraviť pootočením násadca vľavo, aby sa uvoľnil bajonetový spoj a posunutím násadca do želaného polohy. Pootočením násadca vpravo zaklapne na miesto a násadec sa upevní.

Fúkание

Pred začatím vyfukovania, oblečte a nasadte si požadované ochranné prostriedky.

VAROVANIE! Pri práci s vyfukovačom noste požadované ochranné prostriedky:

1. Ochranu sluchu
2. Ochranu očí
3. Ochranné rukavice
4. Tvárovú masku v prašnom prostredí



125BVX-SERIES môžete používať s popruhom, aby ste mohli pracovať pohodlnejšie. Popruh cez rameno si preveďte ako je obzobrazené na obrázku.

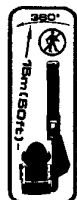
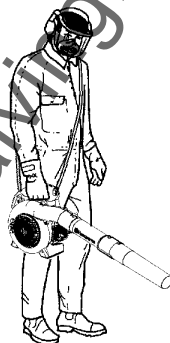

VAROVANIE! Násadec vyfukovača nikdy nesmerujte na osoby, ani na zvieratá. Prúd vzduchu s vysokou rýchlosťou môže obsahovať nečistoty, ktoré môžu spôsobiť vážne poranenia, hlavne vtedy, keď bol vyfukovač predtým použitý na vysávanie. Buďte opatrní, hlavne pri práci ľavou rukou. Nedovoľte, aby došlo k priamemu kontaktu tela s oblasťou nasávania. Šperky, voľné odevy alebo odev s voľnými vísacími páskami, viazačkami, strapcami a pod. udržiavajte mimo nasávacej oblasti.

POUŽÍVÁNIE VYFUKOVAČA

VAROVANIE! Vyfukovač nikdy neštartujte, ak kryt prívodu vzduchu nie je zatvorený, ak je poškodený alebo ak sa nedá zatvoriť. (Výnimka: Keď je upevnená vysávacía trubica).

VAROVANIE! Vyfukovač nepoužívajte, keď stojíte na rebriku alebo na podstavci.

Naštartujte vyfukovač (pozrite aj časť "Štart a stop"). Pri práci dodržiavajte nasledujúce pokyny:

1. Nikdy nefúkajte smerom k pevným objektom, ako múry, veľké skaly, autá a ploty.
2. V ohradených priestoroch vyfukujte od rohu smerom k stredu pracovnej oblasti. Ináč by sa vyfukovaný materiál mohol dvíhnuť do vzduchu smerom k vašej tvári a poškodiť vám zrak.
3. Nikdy nesmerujte násadec vyfukovača na citlivé rastliny.

Štandardný nástavec

Štandardný nástavec (V) je súčasťou 125B, 125B_X-SERIES a 125BV_X-SERIES. Ak chcete dosiahnuť väčšiu prenosť a väčšiu koncentráciu prúdu vzduchu, použite štandardný nástavec.

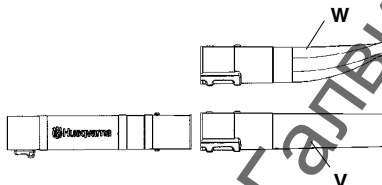

Vysokorychlostný násadec

Vysokorychlostný nástavec (W) je príslušenstvom vyfukovača (súčasťou 125B_X-SERIES a 125BV_X-SERIES). Keď chcete dosiahnuť širší prúd vzduchu a vyššiu rýchlosť, použite vysokorychlostný násadec.

Vysávanie nečistôt zo zeme (125B_X-SERIES a 125BV_X-SERIES)

Montáž zberného vaku a rôznych vysávacích trubíc

Vysávací diel tvorí časť príslušenstva (je súčasťou 125BV_X-SERIES).

VAROVANIE! Pri montáži trubíc k vyfukovaču musíte motor vypnúť a vypínač musí byť v polohe stop.

1. Otvorte zberný vak. Vsuňte trubicu zberného vaku zvnútra vaku, aby sa dala upevniť k vstupnému otvoru vaku vysávača, ako je zobrazené. Skontrolujte, či je pružné tesnenie v drážke. Zatvorte zips na vaku.
2. Vyberte vyfukovaciu trubicu a nainštalujte trubicu vysávacieho vaku. Utiahnite svorku trubice. Upevnite nosný remeň k úchytku na zbernom vaku.
3. Zarovnajtie šípky na spodnej a vrchnej rúrke vysávača. Zatláčajte spodnú vysávaciu trubicu do hornej vysávacej trubice, aby sa spodná trubica nasunula pevne na miesto v hornej trubici (približne 7 cm). Nastalo spojte obe trubice dodávanou skrutkou.

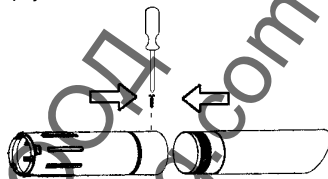

4. Otvorte kryt na boku vyfukovača použitím skrutkovača tak, že roh krytu nadvihnete na strane oproti závesu (označený šípkou na vstupnom kryte).
5. Zatláčajte vysávaciu trubicu do širšieho otvoru na spodnej strane vyfukovača a zarovnajtie zarážky s otvormi na trubici. Pootočte, aby ústie bajonetu zaklaplo (symboly zaklapnutia  sú zarovnané).

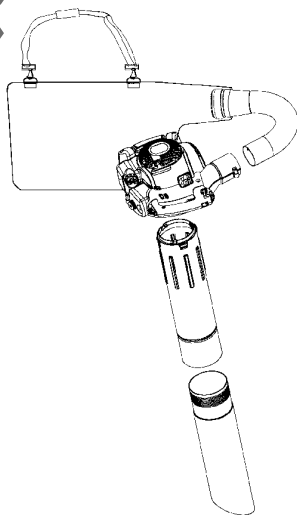

POUŽÍVÁNIE VYFUKOVAČA

Vysávanie

Pred vysávaním si oblečte a nasadzte požadované ochranné prostriedky.

VAROVANIE! Pri práci s vyfukovačom noste požadované ochranné prostriedky:

1. Ochranu sluchu
2. Ochranu očí
3. Ochranné rukavice
4. Tvárovú masku v prašnom prostredí



Pri práci s vyfukovačom musíte zberný vak držať pomocou nosného remeňa na pleci. Nosný remeň zaveste na plece, ako je zoobrazené na vedľajšom obrázku.



VAROVANIE! Pred zapnutím vyfukovača vždy skontrolujte, či je zberný vak neporušený a či je zatvorený zips. Nikdy nepoužívajte poškodený vak. Hrozí nebezpečenstvo poranenia vysávaným a uleteným materiálom. Buďte opatrní. Nie je možné pracovať ľavou rukou. Nedovoľte, aby došlo k priamemu kontaktu tela s výfukovou oblasťou.

VAROVANIE! Vyfukovač nikdy neštartujte, ak kryt prívodu vzduchu nie je zatvorený, ak je poškodený alebo ak sa nedá zatvoriť. (Výnimka: Keď je upevnená vysávacía trubica).

VAROVANIE! Vyfukovač nepoužívajte, keď stojíte na rebríku alebo na podstavci.

Naštartujte vyfukovač (pozrite aj časť "Štart a stop"). Pri práci dodržiavajte nasledujúce pokyny:

1. Nevysávajte veľké tuhé predmety, ktoré by mohli poškodiť ventilátor, ako drevo, plechovky alebo dlhé pásky.
2. Nedovoľte, aby sa trubica vysávača ťahala po zemi.
3. Vak môžete vyprázdniť po vypnutí jednotky a po otvorení zipsu na boku.

Bezpečnosť pri údržbe

TVlastník stroja zodpovedá za vykonanie všetkých požadovaných úkonov údržby, ako je určené v návode na použitie. Odpojte sviečku zapalovania ešte pred vykonaním opravy, s výnimkou úkonov na nastavenie karburátora.

Karburátor

Tento výrobok značka Husqvarna bol skonštruovaný a vyrobený podľa špecifikácií, ktoré znižujú vypúšťanie škodlivých plynov. Po spotrebovaní 8–10 nádrží paliva bude motor zabehnutý. Aby ste zabezpečili jeho ďalší chod pri maximálnom výkone a minimalizovali výfukové emisie po období zabehnutia, požiadajte predajcu/servisnú dielňu (ktorí majú k dispozícii počítačlad otáčok), aby vám nastavili karburátor.

Funkcia



- Karburátor reguluje rýchlosť motora pomocou plynovej páčky. Vzduch a palivo sa zmiešajú v karburátore.
- T – skrutka (X) reguluje polohu plynu pri chode motora na voľnobeh. Otočenie skrutky v smere hodinových ručičiek zvyšuje rýchlosť voľnobehu, zatiaľ čo otočenie proti smeru hodinových ručičiek rýchlosť voľnobehu znižuje.

Základné nastavenie

- Základné nastavenia karburátora sa upravujú počas testovania v továrni. Jemne nastavenie by mal vykonať skúsený technik.

Odporúčané otáčky pri voľnobehu:

Pozrite si časť Technické údaje.

Odporúčaná max. rýchlosť: Pozrite si časť Technické údaje.

Jemné nastavenie otáčok voľnobehu T

Nastavte voľnobeh pomocou skrutky voľnobehu T, ak je to nutné. Voľnobeh je správne nastavený vtedy, keď motor beží hladko v každej polohe.

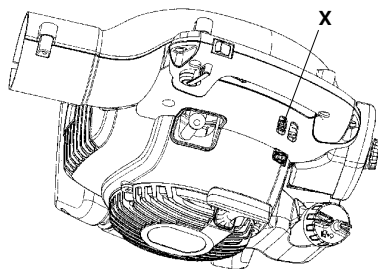

Tlmič



Niektoré tlmiče sú vybavené katalyzátormi. Pozrite časť "Technické údaje", aby ste zistili, či je váš stroj vybavený katalyzátormi.

Tlmič zvuku je navrhnutý, aby čo najviac znížil hladinu hluku a aby nasmeroval výfukové plyny motora preč od obsluhujúceho pracovníka. Výfukové plyny motora sú horúce a môžu obsahovať iskry, ktoré môžu spôsobiť požiar, ak sú nasmerované na suchý alebo horľavý materiál.

Niektoré tlmiče sú vybavené špeciálnym krytom proti iskrám. Ak je na vašom stroji takýto kryt, pravidelne ho čistite. Aby ste sa dostali ku krytu, najprv odmontujte vonkajší kryt na prednej strane tlmiča.

Na jeho vyčistenie použite drôtenú kefu. Na tlmičoch bez katalyzátora treba kryt čistiť raz za týždeň, alebo ho podľa potreby vymeniť. Na tlmičoch vybavených krytom proti iskrám treba kryty kontrolovať a čistiť raz za mesiac. Keď je kryt poškodený, treba ho vymeniť. Ak sa kryt často zanaša, môže to znamenať, že katalyzátor nefunguje správne. Zavolajte predajcu a dajte tlmič skontrolovať. Zanesený kryt spôsobuje prehriatie motora, následkom čoho je poškodenie valca a piestu.

UPOZORNENIE! Nikdy nepoužívajte stroj, ktorý má chybný tlmič výfuku.

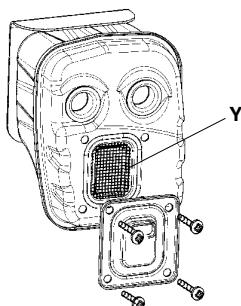

VAROVANIE: Tímče sa pri používaní veľmi zahrievajú a ostávajú horúce ešte nejaký čas po vypnutí. To isté sa týka aj rýchlosti voľnobehu. Pri kontakte môže dôjsť k popáleninám. Existuje riziko požiaru.

VAROVANIE: Nezabúdajte, že: Výfukové plyny z motora obsahujú oxid uhoľnatý, ktorý môže spôsobiť otravu. Z tohto dôvodu nesmiete štartovať alebo používať stroj vnútri alebo v slabo vetraných priestoroch. Výfukové plyny z motora sú horúce a môžu obsahovať iskry, ktoré môžu vyvolať požiar. Nikdy neštartujte stroj vo vnútri alebo v blízkosti horľavého materiálu!

VAROVANIE: Tímč výfuku obsahuje chemické látky, ktoré môžu mať karcinogénne účinky. Vyhnite sa kontaktu s týmito chemickými látkami v prípade, že sa tímč výfuku pokazi.

Chladiaci systém



Motor je vybavený chladiacim systémom, ktorý udržiava správnu pracovnú teplotu. Chladiaci systém sa skladá z nasledujúcich častí:

1. Prívod vzduchu na štartovacom dieli (Z).
2. Lopatky ventilátora na rotori (AA).
3. Chladiace drážky na valci (BB).
4. Kryt motora (privádza prúd chladiaceho vzduchu na povrch valca).

Raz za týždeň, alebo podľa potreby aj častejšie, očistite chladiaci systém kefou. Špinavý alebo zanesený chladiaci systém spôsobí prehriatie vyfukovača a poškodí valec a piest.

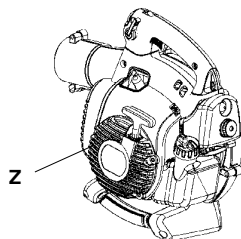

AA

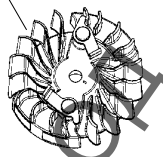

BB

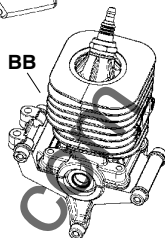

Vzduchový filter



Vzduchový filter (CC) treba pravidelne čistiť, aby sa odstránili prach a špina a vyšlo sa tak:

- Poruchy karburátora
- Problémy so štartovaním
- Zhoršený výkon
- Zbytočné opotrebovanie častí motora
- Nádmerne vysoká spotreba paliva
- Zvýšenému množstvu škodlivých vyfukových plynov

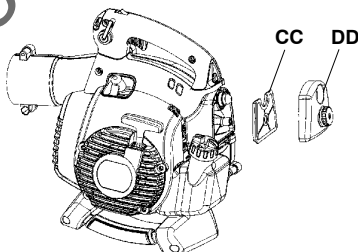

V extrémne prašnom prostredí čistite filter každých 25 hodín alebo častejšie.

Čistenie vzduchového filtra

Odstáňte kryt vzduchového filtra (DD) a vytiahnite filter. Umyte ho v teplej mydlovej vode. Pred vložením skontrolujte, či je filter suchý. Vzduchový filter, ktorý sa používa nejakú dobu, nemožno celkom očistiť. Preto sa musí v pravidelných intervaloch nahrádzať novým.

UPOZORNENIE! Poškodený filter sa musí vždy vymeniť.

Zapaľovacia sviečka



Stav zapaľovacej sviečky je ovplyvnený:

- Nesprávnym nastavením karburátora.
- Nesprávna zmes paliva (príliš veľa alebo nesprávny druh oleja).
- Nízka kvalita benzínu a/alebo oleja.
- Znečistený filter.

Tieto činitele spôsobujú povlaky na elektrodách zapaľovacej sviečky, ktoré môžu mať za následok prevádzkové problémy a štartovacie ťažkosti. Ak má stroj nízky výkon, problémy pri naštartovaní alebo beží nedostatočne: pred podniknutím ďalších krokov vždy skontrolujte zapaľovaciu sviečku. Ak je zapaľovacia sviečka špinavá, očistite ju a skontrolujte, či medzera medzi elektrodami je 0,6 mm. Zapaľovacia sviečka by sa mala vymeniť po približne mesačnej prevádzke, alebo ak treba aj skôr.

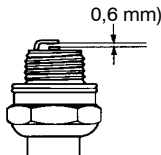

NEZABUDNITE! Vždy používajte odporúčaný typ zapaľovacej sviečky! Nesprávna zapaľovacia sviečka môže vážne poškodiť piest/valec.

Schéma údržby

V nasledujúcom texte nájdete pokyny na vykonávanie údržby.

Denná údržba

- Očistite vonkajší povrch vyfukovača.
- Skontrolujte, či ovládač zmeny rýchlosti a tlmiača páčka fungujú správne. Vymeňte poškodené časti.
- Skontrolujte, či správne funguje vypínač. Podľa potreby ho vymeňte.
- Vyčistite filter. Podľa potreby ho vymeňte.
- 125BX-SERIES a 125BVX-SERIES: Skontrolujte, či sa kryt prívodu vzduchu dá zablokať v zatvorenej polohe. Starostlivo skontrolujte, či je čistý rotor, hlavne vtedy, keď ste vyfukovač používali na zber nečistôt (vysávanie).
- Skontrolujte, či sú všetky matice a skrutky dobre utiahnuté.
- Skontrolujte, či kryty nie sú popraskané. Vymeňte poškodené časti.
- 125BX-SERIES a 125BVX-SERIES: Skontrolujte, či je zberný vak neporušený a či sa zips správne zatvára. Podľa potreby ho vymeňte.

Týždenná údržba

- Skontrolujte podmienky štartéra, štartovacieho lanka a napínacej pružiny. Vymeňte poškodené časti.
- Skontrolujte podmienky prívodu vzduchu na štartéri. Ak je upchatý, odstráňte nečistoty.
- Očistite okolie sviečky. Odskrutkujte ju a skontrolujte medzeru medzi elektrodami. Podľa potreby ju upravte na 0,6 mm alebo sviečku vymeňte (Champion RCJ-8Y).
- Očistite lopatky ventilátora a rotor.
- Vyčistite alebo vymeňte kryt proti iskrám na tlmíči (nie na tlmíčoch s katalyzátorom).
- Vyčistite oblasť karburátora.
- Vyčistite vzduchový filter.

Mesačná údržba

- Prepláchnite nádrž čistým benzínom, ten potom zlikvidujte spôsobom chrániacim životné prostredie.
- Vyčistite vonkajšok karburátora a jeho okolie.
- Vyčistite lopatky ventilátora na rotori a okolie. Skontrolujte palivový filter a palivové trčky. Podľa potreby ho vymeňte.
- Skontrolujte všetky káble a konektory. Vymeňte poškodené časti.
- Vymeňte zapaľovaciu sviečku (Champion RCJ-8Y).
- Vymeňte vzduchový filter.

TECHNICKÉ ÚDAJE

Technické údaje

	125B	125B _X -SERIES	125BV _X -SERIES
Motor			
Zdvih valca, cm ³	28	28	28
Vítanie valca, mm	35	35	35
Zdvih, mm	28,7	28,7	28,7
Otáčky pri voľnobehu, ot./min.	2800–3200	2800–3200	2800–3200
Maximálne otáčky – fúkanie, ot./min.	8600	8600	8600
Maximálne otáčky – vysávanie, ot./min.	--	7500	7500
Max. výkon motora podľa ISO 8893, kW	0,8	0,8	0,8
Tlmič katalyzátora výfuku	Áno	Áno	Áno
Zapaľovací systém			
Zapaľovacia sviečka	Champion RCJ-6Y	Champion RCJ-6Y	Champion RCJ-6Y
Medzera medzi elektródami, mm	0,6	0,6	0,6
Palivový a mazací systém			
Kapacita palivovej nádrže, litre	0,5	0,5	0,5
Hmotnosť			
Hmotnosť bez paliva, s trubicou na výfukovanie a štandardným násadcom, kg	4,3	4,4	4,4
Emisie hluku			
(pozri poznámku 1)			
Hladina akustického výkonu, meraná v dB(A)	106	106	106
Hladina akustického výkonu, zaručena L _{WA} dB(A)	107	107	107
Ljudnivčér			
(pozri poznámku 2)			
Ekvivalentná hladina akustického tlaku pri uchu používateľa meraná podľa normy ISO 22868, dB(A)			
Vybavený fúkačou trubicou a nástavcom (originál)	94	99	99
Vybavený sacou trubicou (originál)	--	99	99
Hladiny vibrácií			
(vid' Poznámka 3),			
Ekvivalentná hladina vibrácií (a _{h,v,g}) na rukovätiach, meraná podľa normy ISO 22867, m/s ²			
Vybavený fúkačou trubicou a nástavcom (originál), vpravo	8,3	8,3	8,3
Vybavený sacou trubicou (originál), vľavo/vpravo	--/--	6,4/8,3	6,4/8,3
Poznámka 1: Emisie hluku do okolia sa merajú ako akustický výkon (L _{WA}) v súlade so smernicou EÚ 2000/14/ES. Uvádzaná hladina akustického výkonu pre stroj bola meraná s originálnym rezačím nástrojom, ktorý produkuje najvyššiu úroveň. Rozdiel medzi zaručeným a nameraným akustickým výkonom je, že zaručený akustický výkon zahŕňa aj rozptýlené výsledky merania a rozdiely medzi jednotlivými strojmi rovnakého modelu v súlade so smernicou 2000/14/ES.			
Poznámka 2: Uvádzané údaje pre ekvivalentnú hladinu akustického tlaku majú typický štatistický rozptyl (štandardnú odchýlku) 1 dB(A).			
Poznámka 3: Uvádzané údaje pre ekvivalentnú hladinu vibrácií majú typický štatistický rozptyl (štandardnú odchýlku) 1 m/s ² .			

TECHNICKÉ ÚDAJE

Ventilátor	125B	125B _X -SERIES	125BV _X -SERIES
Typ	Radiálny ventilátor	Radiálny ventilátor	Radiálny ventilátor
Max. rýchlosť vzduchu, m/s (km/h), štandardný nástavec	60 (217)	60 (217)	60 (217)
Max. rýchlosť vzduchu, m/s (km/h), vysokorychlostný násadec*	76 (273)	76 (273)	76 (273)
Prietok vzduchu – fúkanie, m ³ /h	722	722	722
Prietok vzduchu – vysávanie, m ³ /h	--	756	756

*voliteľné príslušenstvo pre niektoré modely

Model 125B, 125B _X -SERIES, 125BV _X -SERIES	
Schválené príslušenstvo	Číslo artiklu
Žliabkové čistiace zariadenie	952 711 918

Model 125B _X -SERIES, 125BV _X -SERIES	
Schválené príslušenstvo	Číslo artiklu
Vysávací diel so zbernými	952 711 913

Model 125B	
Schválené príslušenstvo	Číslo artiklu
Vysokorychlostný násadec	545 119 501

EÚ VYHLÁSENIE O ZHODE

EC Prehlásenie o zhode (platí len pre Európu)

Spoločnosť, **Husqvarna AB, SE-561 82 Huskvarna, Švédsko**, Tel.: +46-36-146500, ako autorizovaný zástupca v Spoločenstve, záväzne prehlasuje, že záhradný vyfukovač/vysávač **Husqvarna 125B, 125B_X-SERIES** a **125BV_X-SERIES** od sériových čísel z roku 2009 a vyššie (rok sa zreteľne uvádza na výkonovom štítku, po čom nasleduje sériové číslo), sú v zhode s požiadavkami **SMERNICI**:

z 22. mája 2006 "ohľadom strojov" **2006/42/EC**.

z 15. decembra 2004 "ohľadom elektromagnetickej kompatibility" **2004/108/EC**, a príslušných dodatkov.

z 3. mája 2000 "ohľadom emisií hluku do okolia" merjena po príloha V z **2000/14/EC**. Informácie o emisiách hluku nájdete v kapitole Technické údaje.

Boli uplatnené nasledovné normy: **EN ISO 12100-1/A1:2009, EN ISO 12100-2/A1:2009, CISPR 12:2007**.

SMP Svensk Maskinprovning AB, Fyrisborgsgatan 3, SE-754 50 Uppsala, Švédsko vykonala dobrovoľnú skúšku typu v zastúpení Husqvarna AB. Certifikáty sú číslované: **SEC/09/2022**.

09-11-15

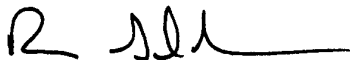

Ronnie E. Goldman, Technický riaditeľ
Oprávnený zástupca spoločnosti Husqvarna AB
a zodpovedný za technickú dokumentáciu

VSEBINA

Vsebina	
Uvod	229
Kaj pomenijo simboli	230
Varnostna navodila	231
Opis	233
Ravnanje z gorivom	238
Vžig in izklop	240
Uporaba puhalnika	241
Vzdrževanje	244
Tehnični podatki	247

Pred vžigom bodite pozorni na naslednje:

Husqvarna AB nenehno razvija in izpopolnjuje svoje izdelke in si zato pridržuje pravico sprememb v, na primer, obliki in izgledu brez predhodnega opozorila. Dolgotrajna izpostavljenost hrupu lahko povzroči trajne okvare sluha. Zato vedno nosite odobreno zaščitno opremo za ušesa.

V navodila za uporabo je podrobno opisan način uporabe in servisiranja ter izvajanje rednih vzdrževalnih del. Opisani so tudi ukrepi, ki so potrebni za doseganje največje možne varnosti pri delovanju puhalnika, ter način delovanja in servisiranja varnostnih priprav.

Opomba! Poglavlje v navodila, ki se nanaša na varnost, morajo prebrati in razumeti vse osebe, ki prihajajo v stik s puhalnikom.

Priročnik za uporabo vsebuje navodila za ukrepanje v primeru motenj med delovanjem, za servisiranje in za izvajanje preventivnih vzdrževalnih del na puhalniku.

Na puhalniku so simboli za opozorilo. Če katerikoli izmed simbolov za opozorilo na puhalniku ni več dobro viden oz. se izbriše, naročite nov simbol in ga čim prej namestite na puhalnik. Upoštevajte, da so nekateri izmed simbolov za opozorilo vtisnjeni v določene sestavne dele puhalnika.

Puhalnik se uporablja za odpihovanje listja in drugih smeti s tal. Med delovanjem puhalnika mora uporabnik trdno stati z obema nogama na tleh.

⚠ OPOZORILO: Brez predhodnega dovoljenja proizvajalca ne smete nikoli spreminjati prvotne izvedbe stroja. Vedno uporabljajte izključno originalne dele. Spremembe brez pooblastila in/ali neoriginalni deli lahko povzročijo resne poškodbe ali smrt uporabnika in drugih.

KAJ POMENIJO SIMBOLI

Simbol	Opis	Lokacija		Simbol	Opis	Lokacija	
		Puhalnik	Navodila za uporabo			Puhalnik	Navodila za uporabo
	Pred preverjanjem in/ali vzdrževalnimi deli izklopite motor ter odklopite vžigalno svečko.		X		Uporabnik puhalnika mora zagotoviti, da se na razdalji, manjši od 15 metrov, ne zadržujejo opazovalci ali živali. Če na istem območju dela več uporabnikov, morajo upoštevati medsebojno varnostno razdaljo vsaj 15 metrov.		
	Potrebno je čiščenje v rednih časovnih intervalih.		X		Čoka	X	X
	Uporabljajte ustrezna zaščitna očala ali ščitnik.		X		Dotivanje goriva		X
	Uporabljajte ustrezna zaščitna očala, zaščitne slušalke in pri delu v prašnem okolju je potrebna uporaba zaščitne maske.	X	X		Stikalo za izklop		X
	OPOZORILO! Delo s puhalnikom je lahko nevarno! Nepremišljena ali nepravilna uporaba lahko pripelje do resnih poškodb ali smrti.		X		Navodila za odpiranje vhodnega pokrova.		X
	Puhalnika ne uporabljajte, dokler natančno ne preberete in razumete navodil iz navodila za uporabo.		X		Izdelek je v skladu z veljavnimi CE predpisi.	X	X
	OPOZORILO! Preverite, če je vhodni pokrov zaklenjen v zaprtem položaju, oz. če je sesalna cev nameščena na puhalnik. Ne dotikajte se rotorja, razen če je enota izključena, če se je rotor nehla vrniti in je vžigalna svečka odklopljena.	X	X		Nivo zvočnega tlaka, merjen na razdalji 7,5 metrov.		X
	Vedno uporabljajte atestirane zaščitne rokavice.	X	X		Emisija hrupa v okolje v skladu s smernico Evropske skupnosti. Emisija za stroj je navedena v poglavju Tehnični podatki v navodila in na nalepki.		X
	OPOZORILO! Puhalnik lahko izvrže predmete z veliko hitrostjo, predmeti se lahko odbijejo in zadenejo uporabnika. Posledica je lahko resna poškodba oči.	X	X	Ostali simboli/nalepke na stroju se nanašajo na posebne certifikacijske zahteve za določena tržišča.			

VARNOSTNA NAVODILA

⚠ OPOZORILO: Stroj med delovanjem proizvaja elektromagnetno polje. To polje lahko v nekaterih pogojih interferira z aktivnimi ali pasivnimi medicinskimi vsadki. Da bi zmanjšali nevarnost resne ali smrtne poškodbe, priporočamo, da se osebe z medicinskimi vsadki pred uporabo stroja posvetujejo s svojim zdravnikom in s proizvajalcem vsadka.

Oprema za osebno zaščito

Uporabniki pihalnika morajo nositi naslednjo zaščitno opremo:

1. Ustrezne zaščitne slušalke.
2. Ustrezna zaščitna očala.
3. Ustrezna zaščitne rokavice.
4. Škornje ali delovne čevlje z nedrsečimi podplati.
5. Pri delu v prašnem okolju je potrebna uporaba zaščitne maske.

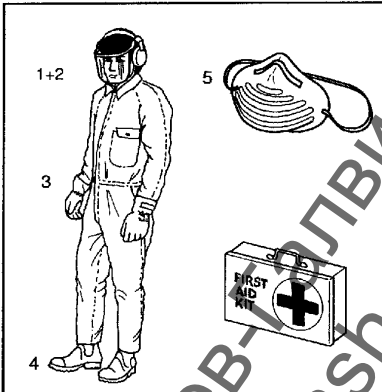

Osebna zaščita

Naslednja navodila so namenjena osebam, ki delajo s pihalnikom:

- Uporabnik mora prebrati in razumeti vsebino priročnika.
- Ne nosite ohlapnih oblek, šalov ali verižic ter ne puščajte dolgih spušenih las, ker se lahko zapletejo v vrtljive dele pihalnika in povzročijo poškodbo.
- Pihalnika ne uporabljajte, kadar ste pod vplivom alkohola, zdravil, ali kadar ste utrujeni.
- Ne dopustite, da pihalnik uporabljajo mladoletne osebe.
- Pri delu imejte vedno pri sebi pribor za prvo pomoč.

Varnost pri delu z gorivom

⚠ OPOZORILO: Gorivo, ki se uporablja v pihalniku, ima naslednje nevarne značilnosti:

1. Hlapljiva tekočina; njeni hlapi in izpušni plini so strupeni.
2. Neposreden stik lahko povzroči vnetje kože.
3. Gorivo je izredno vnetljivo.

Glejte tudi poglavje "Ravnanje z gorivom".

Dušilnik

Dušilnik zmanjšuje nivo hrupa na najnižjo možno vrednost in usmerja izpušne pline motorja stran od uporabnika. Dušilniki, ki imajo vgrajen katalizator, zmanjšajo tudi vsebnost škodljivih snovi v izpušnem plinu.

⚠ OPOZORILO: Izpušni plini so vroči in lahko vsebujejo iskre, ki lahko zaženejo požar. Stroja nikoli ne zaženite v zaprtem prostoru ali v bližini vnetljivih snovi!

⚠ OPOZORILO: Dušilniki s katalizatorjem se med uporabo močno segrejejo in ostanejo vroči tudi po zaustavitvi. To velja tudi pri delovanju v prostem teku. Dotik lahko povzroči opekline na koži. Zavedajte se možne nevarnosti požara!

Zaščitna oprema

⚠ OPOZORILO: Pihalnika ni dovoljeno uporabljati v primeru manjkajoče varnostne priprave ali ščitnika, oz. njihove poškodbe ali nepravilnega delovanja.

Pihalnik ima vgrajene številne varnostne priprave in ščitnike za preprečevanje nesreč. Varnostne priprave so opisane v splošnem opisu pihalnika.

Varnostne priprave in ščitnike je potrebno redno preverjati in vzdrževati. Potrebni ukrepi in časovni intervali za preverjanje in vzdrževanje so opisani v poglavju "Vzdrževanje".

VARNOSTNA NAVODILA

Varnost pri delovanju puhalnika

- Vrtni puhalnik/sesalnik je namenjen samo za pihanje ali odstranjevanje listja in drugih smeti na tleh.
- Ne dopustite, da se v delovnem območju, to je 15 metrov od uporabnika, zadržujejo opazovalci ali živali.
- Puhalnik lahko izvrže predmete z veliko hitrostjo, predmeti se lahko odbijejo in zadenejo uporabnika. Posledica je lahko resna poškodba oči.
- Šobe puhalnika nikoli ne usmerite proti ljudem ali živalim.
- Pred odstranjevanjem ali nameščanjem pribora ali drugih sestavnih delov zaustavite motor.
- Puhalnika ne uporabljajte, če niso nameščeni vsi ščitniki.
- Puhalnika ne uporabljajte v slabo prezračenih prostorih, kjer obstaja možnost vdihavanja izpušnih plinov.
- Pred dolivanjem goriva zaustavite motor in počakajte, da se ohladi. Pred zagonom motorja premaknite puhalnik vsaj 3 metre od mesta polnjenja z gorivom.
- Katalizator na dušilniku je med delovanjem in po zaustavitvi zelo vroč. To velja tudi pri delovanju puhalnika v prostem teku. Zavedajte se nevarnosti požara, predvsem pri delovanju puhalnika v bližini vnetljivih snovi in/ali v prisotnosti vnetljivih plinov. Preprečite morebiten dotik z izpušnimi deli.
- Bodite previdni, posebej v primeru levoročne uporabe. Preprečite morebiten dotik z deli okoli vstopnega pokrova. Nakit, ohlapna oblačila oz. oblačila s popuščenimi visečimi trakovi, kravatami, resicami itd. ne smejo zati v območje vstopnega pokrova.
- Puhalnika ne uporabljajte, ko stojite na lestvi ali stojalu.
- Med transportom napravo zavarujte.

Ostali varnostni ukrepi

- Puhalnik uporabljajte samo v ustreznem času. Ne uporabljajte ga npr. v zgodnjih jutranjih ali poznih večernih urah, ker boste motili ljudi. Upoštevajte krajevno določene predpise glede dovoljenega časa uporabe. Običajno je priporočena uporaba od 9:00 do 17:00. Od ponedeljka do sobote.
- Pri delovanju s puhalnikom uporabljajte najnižjo možno jakost plina.
- Pred uporabo preverite stanje puhalnika, predvsem dušilnik, odprtine za dovod zraka in zračni filter.
- Pred odpihovanjem zrahljajte smeti s tal s pomočjo grabljic ali metle.
- Delovno območje v prašnih pogojih naravno poškrbite z vodo.
- Z uporabo puhalnika namesto vode pomagajte odstraniti vodne viře: pri mnogih delih okoli hiše in na vrtu – pri čiščenju žlebov in nadstreškov, vetrobranov, dvorišč, vrtov itd.
- Pri delu pazite na otroke, domače živali, odprta okna in vozila ter smeti varno odpihnite.
- Uporabljajte celoten podaljšek šobe, tako da zračni tok deluje v bližini tal.
- Puhalnik po uporabi očistite in smeti odstranite v zabojnik za smeti.

OPIS

Puhalnik

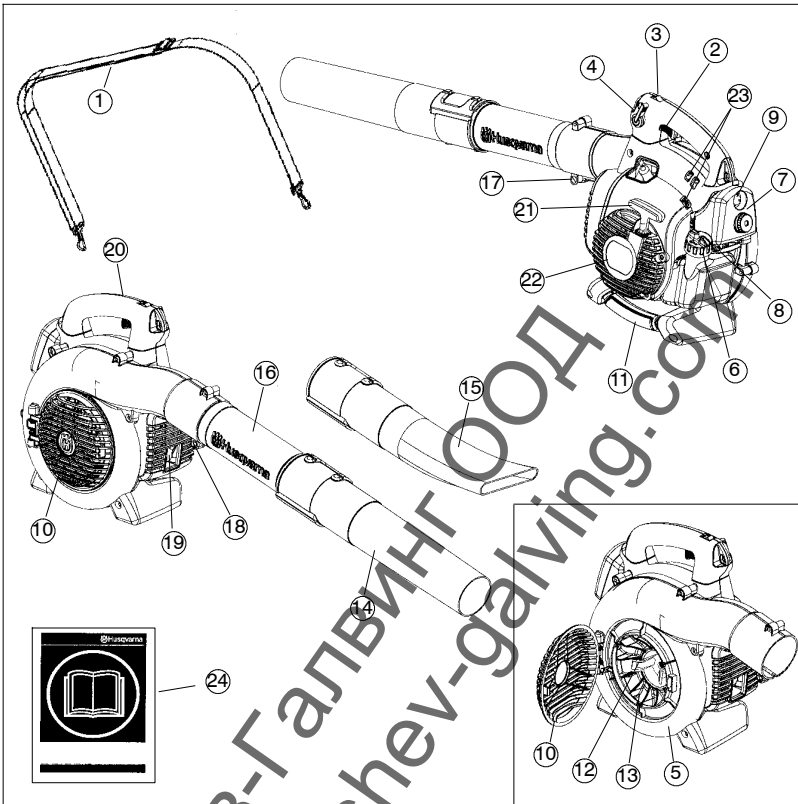

1. Naramni pas (125BV_x-SERIES)
2. Gumb za plin
3. Stikalo za izklop
4. Regulator hitrosti
5. Ohišje ventilatorja
6. Čep rezervoarja za gorivo
7. Zračni filter
8. Upravljanje čoka
9. Črpalka za gorivo
10. Vstopni pokrov
11. Ročica sesalnika (125B_x-SERIES in 125BV_x-SERIES)
12. Šoba (125B_x-SERIES in 125BV_x-SERIES)
13. Šoba (125B_x-SERIES in 125BV_x-SERIES)
14. Standardna šoba
15. Šoba za visoko hitrost (125B_x-SERIES in 125BV_x-SERIES)
16. Cev puhalnika
17. Vijak za pritrditev cevi
18. Matica pritrditev cevi
19. Dušilnik
20. Ozemljitveni vodnik
21. Ročica zaganjalnika
22. Zaganjalnik
23. Vijaki za nastavljanje uplinjača
24. Navodila za uporabo

OPIS

Pribor (125B_X-SERIES in 125BV_X-SERIES)

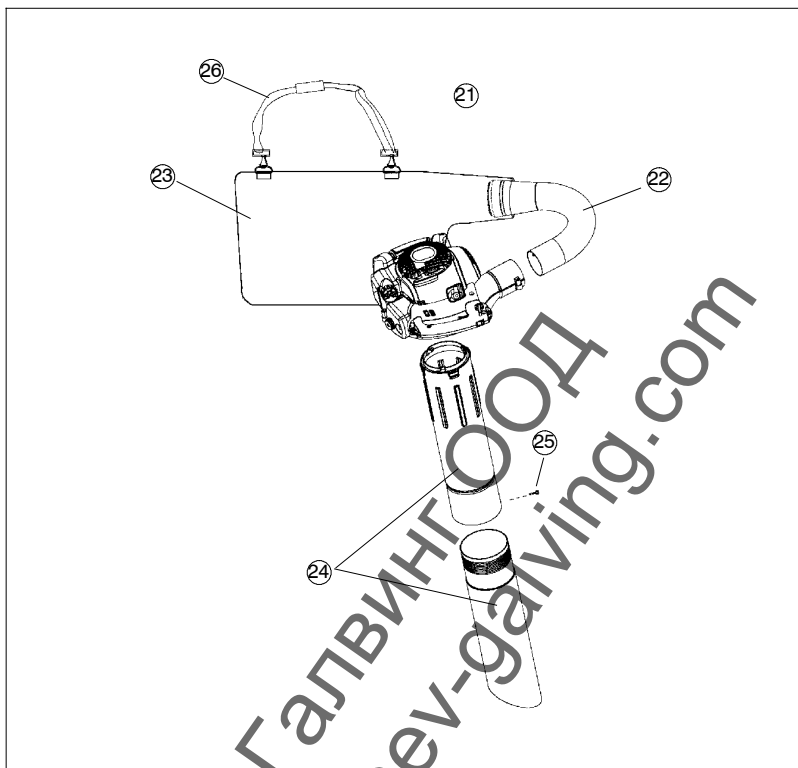

- 21. Sesalna naprava s sestavnimi deli: 22 – 26.
- 22. Cev vrečke za sesalnik
- 23. Zbiralna vrečka
- 24. Dvodelna sesalna cev
- 25. Vijak
- 26. Naramni pas

Zaščitna oprema

Naslednja oprema na pihalniku se uporablja za zaščito oseb in materialnih sredstev. Tej opremi posvetite posebno pozornost pri uporabi, nadzoru in servisiranju pihalnika.

Stikalo za izklop

- Stikalo za izklop (A) se uporablja za zaustavitev motorja.

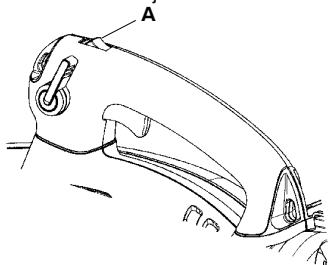

Dušilnik

- Dušilnik zmanjšuje nivo hrupa na najnižjo možno vrednost in usmerja izpušne pline motorja stran od uporabnika. Dušilniki s katalizatorjem zmanjšajo tudi vsebnost škodljivih snovi v izpušnem plinu.
- Izpušni plini motorja so vroči in lahko vsebujejo iskre, ki lahko zanetijo požar, ko pridejo v stik z vnetljivo snovjo.
- Nekateri modeli pihalnika, posebej izvedbe za prodajo v države s suhim podnebjem, imajo vgrajeno zaščitno mrežico oz. lovilec isker (B). Zaščitno mrežico je potrebno čistiti oz. menjati v predpisanih časovnih intervalih. Preverite, če ima dušilnik vašega pihalnika vgrajeno tako mrežico. Glejte tudi poglavje "Vzdrževanje".

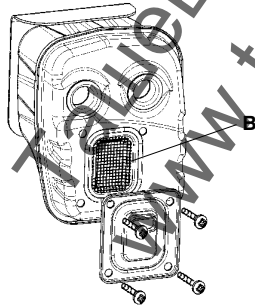

Ostala oprema

Gumb za plin

- Število vrtljajev motorja krmilite z gumbom za plin (C).

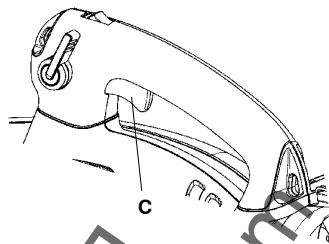

Regulator hitrosti

- Regulator hitrosti (D) omogoča nastavitve števila vrtljajev motorja – samo med uporabo orodja za pihalnik.

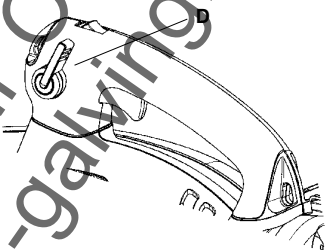

- Da se izognete poškodovanju enote, regulatorja hitrosti NE uporabljajte med zagonom ali med uporabo orodja za sesalnik.

Ohišje ventilatorja

- Ohišje ventilatorja in rotor omogočata dober učinek izpustnega zraka.

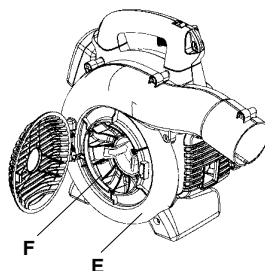

⚠ OPOZORILO: Dušilnik je med delovanjem in po zaustavitvi motorja zelo vroč. **NE DOTIKAJTE SE VROČEGA DUŠILNIKA!** Dotik lahko povzroči hude opekline.

Ozemljitveni vodnik

- Ozemljitveni vodnik (G) zmanjša nastanjanje statične elektrike med delovanjem v suhih pogojih.

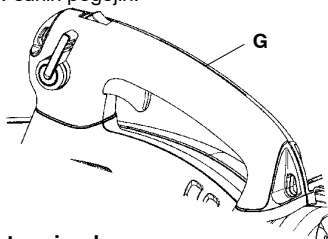

Vstopni pokrov

- Vstopni pokrov (H) je na stranskem delu ohišja ventilatorja. Odpiranje pokrova omogoča dostop za čiščenje in nadzor rotorja (samo za 125B_X-SERIES in 125BV_X-SERIES). Če je uporabljena sesalna cev, mora biti nameščena v odprtino v vstopnem pokrovu. Vstopni pokrov odprite z orodjem, s katerim dvignete rob pokrova nasproti tečajja (označen s puščico na vstopnem pokrovu).

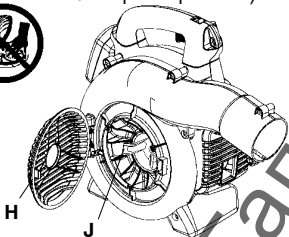

⚠ OPOZORILO: Puhalnika ni dovoljeno zagnati, če vhodni pokrov ni zaprt, je poškodovan ali se ne more zapreti. (Izjema: ko je nameščena sesalna cev).

Rezilni zobje

(125B_X-SERIES in 125BV_X-SERIES)

- Na rotor sta pritrjena dva rezilna zoba (J). Rezilna zoba sta namenjena drobljenju listja in drugih posevanih smeti, preden pridejo v odprtino zbiralna verčka.

Šoba in cev puhalnika

- Cev puhalnika (K) se na prodje namesti s sistemom z zarezi. Če želite namestiti ali odstraniti cev puhalnika (oz. cev vrečke za sesalnik 125BV_X-SERIES), odvijte vijak za pritrnitev cevi (ne snemite matic z vijaka). Režo poravnajte z odprtino za izstop zraka iz puhalnika z izbočenim rebrom na cevi ter vstavite cev. Privijte vijak za pritrnitev cevi.
- Šoba (L) ima bajonetni sistem za priključitev na nastavek sesalne cevi. Zrak prihaja skozi cev puhalnika do šobe, kjer se hitrost izhodnega zraka poviša, oblikuje se vzorec izhodnega zračnega toka za doseganje najboljšega delovanja. Dolžino cevi puhalnika je možno prilagoditi – šobo zasucite v levo stran, da se bajonetni sistem sprosti in šoba zdrсне v ustrezen položaj. Šobo zasucite v desno stran do položaja, ko je zanesljivo pritrjena.



Zaganjalnik in ročica zaganjalnika

- Zaganjalnik (M) je nameščen na stranskem delu opore motorja in se vklopi v ročično gred samo, ko povlečete ročico zaganjalnika (N).

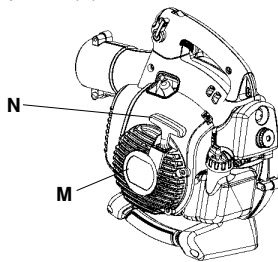

Čep rezervoarja za gorivo

- Čep rezervoarja za gorivo je nameščen na zadnjem delu opore motorja in ima tesnilko, ki preprečuje puščanje goriva.

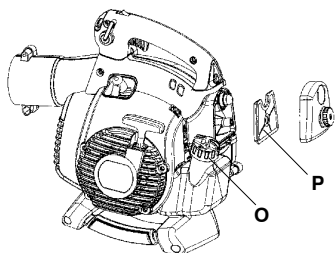

Zračni filter

- Zračni filter (P) vsebuje vlaknast filter v upogljivem okviru. Zračni filter je potrebno čistiti v rednih časovnih intervalih. Glejte tudi poglavje "Vzdrževanje". V nasprotnem primeru puhalnik porabi preveč goriva, delovanje se poslabša, na elektrodah vžigalnih svečk nastajajo oljne obloge.

Čoka

- Uravnavanje čoka (Q) je pod pokrovom zračnega filtra in se uporablja ob vsakem hladnem zagonu motorja.

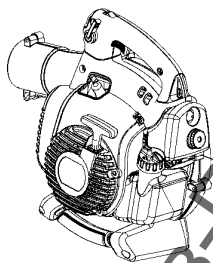

Nastavitev uplinjača

NI NA VOLJO PRI VSEH MODELIH

- Za nastavljanje uplinjača so na voljo trije vijaki (R):
 - Nizka hitrost zračnega curka
 - Visoka hitrost zračnega curka
 - Vijak za nastavitev prostega teka
- Nastavitev uplinjača vsebuje prilagoditev motorja na krajevne pogoje obratovanja, npr. na podnebne razmere, nadmorsko višino ter uporabljen bencin in olje za dvotaktne motorje. Nastavitev uplinjača je podrobno opisana, glejte tudi poglavje "Vzdrževanje".

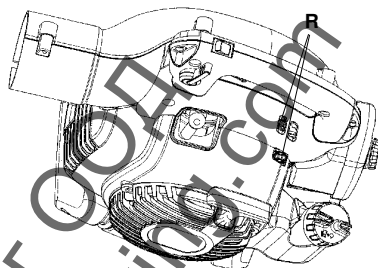

RAVNANJE Z GORIVOM

Pogonsko gorivo

POZOR! Motorno žago poganja dvotaktni motor, zato je potrebno kot gorivo vedno uporabljati mešanico bencina in olja za dvotaktne motorje. Pomembno je, da vedno natančno izmerite količino olja, saj le tako dobite pravilno mešanico. Pri mešanju majhnih količin goriva lahko že majhna netočnost bistveno vpliva na kvaliteto mešanice.

⚠ OPOZORILO: Bodite previdni, kadar rokujete z gorivom. Mislite na nevarnost požara, eksplozije in poškodb pri vdihu.

Bencin



POZOR! Za mešanico uporabite vedno kakovostni bencin (najmanj 90 oktanov). Če je na voljo okolju prilagojen bencin, tako imenovani alkyl bencin, uporabljajte to vrsto bencina.

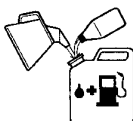

- Najnižje priporočljivo oktansko število je 90. Bencin nižje oktanske vrednosti kot 90 lahko povzroči tako imenovano "klenkanje". Motor se pri tem prekomerno segreva, kar lahko vodi do hude okvare.
- Če pogosto delate pri visokih obratih, priporočamo bencin z višjo oktansko vrednostjo.

Olje za dvotaktne motorje

- Za najboljši rezultat pri delu uporabljajte olje za dvotaktne motorje HUSQVARNA, ki je namenjeno našim dvotaktnim motorjem. Mešanica 1:50 (2%).
- Če olja HUSQVARNA za dvotaktne motorje ni na voljo, lahko uporabljate kakšno drugo kvalitetno olje, namenjeno zračno hlajenim motorjem. Pri izbiri olja se posvetujte z vašim trgovcem. Mešalno razmerje je 1:33 (3%).
- Nikoli ne uporabljajte dvotaktnega olja za vodno hlajene izvenkrmne motorje (tako imenovano izvenkrmno olje).
- Nikoli ne uporabljajte olja za štiritahtne motorje.

Bencin, l	Olje za dvotaktne motorje, l	
	2% (1:50)	3% (1:33)
5	0,10	0,15
10	0,20	0,30
15	0,30	0,45
20	0,40	0,60

Mešanje

- Mešanico bencina in olja vedno pripravljajte v čisti posodi, atestirani za gorivo.
- Vedno začnite tako, da v posodo najprej natočite polovico potrebne količine bencina. Nato dodajte celotno količino olja. Dobro premešajte (s tresenjem). Dodajte preostalo količino bencina.
- Predno vlijete mešanico v posodo za gorivo, jo (s tresenjem) temeljito premešajte.



- Pripravite samo toliko mešanice, kolikor jo porabite v enem mesecu.
- Če stroja dalj časa ne boste uporabljali, izpraznite posodo za gorivo in jo očistite.

⚠ OPOZORILO: Dušilec je med uporabo in tudi po njej zelo vroč. To velja tudi, kadar je motor v prostem teku. Zavedajte se nevarnosti požara, še posebno, če delate v bližini lahko vnetljivih materialov in/ali hlapov.

Točenje goriva



OPOZORILO: Naslednji varnostni ukrepi zmanjšujejo nevarnosti požara:

Pri rokovanju z gorivom ne kadite in ne imejte v bližini vročih predmetov. Nikoli ne točite goriva, če je motor vžgan. Ugasnite motor in ga pustite nekaj minut hladiti, predno začnete z natakanjem.

Pokrovček posode za gorivo odvijte počasi, kajti v posodi je lahko nadpritisek.

Po končanem točenju goriva pokrovček trdno privijte.

Pred vžigom stroj vedno umaknite s kraja, na katerem ste ga polnili z gorivom.

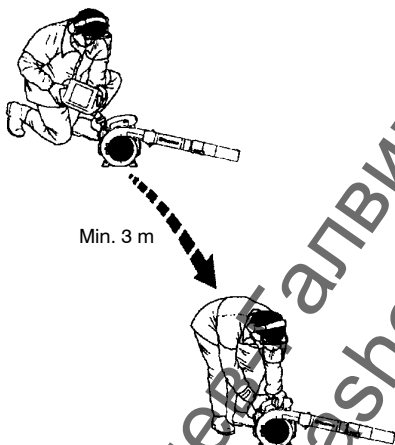

Min. 3 m

- Obrišite okolico posode za gorivo. Umazanija v posodi za gorivo povzroča motnje v delovanju.
- Poskrbite, da je gorivo temeljito premešano, predno ga natočite v posodo za gorivo.

VŽIG IN IZKLOP

Vžig in izklop



⚠ OPOZORILO: Puhalnika ni dovoljeno zagnati, če vhodni pokrov ni zaprt, je poškodovan ali se ne more zapreti. (Izjema: ko je nameščena sesalna cev).

Hladen motor

Črpalka za gorivo: Da 10 krat pritisnete na gumijasti gumb črpalke, tako da se gumb začne polniti z gorivom. Ni potrebno, da je gumb popolnoma poln.

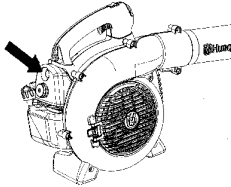

Čok: modro ročico čoka motorja pomaknite v zaprti položaj.

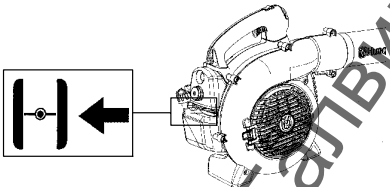

Vžig: Telo stroja pritisnite k zemlji z levo roko (**POZOR!** Ne z nogo!) Primitite vžigalno ročico in z desno roko **NE stiskajte gumba za plin**. Vlecite vžigalno vrstico počasi tako dolgo, da začutite odpor (vžig začne "prijemati") potem pa potegnite hitro in močno.

⚠ OPOZORILO: Vžigalne vrvice nikoli ne navijajte okoli zapeljstva.

Povlecite ročico zaganjalnika, dokler se motor ne poskuša zagnati. Ročico povlecite največ 3-krat. Ročico čoka premaknite v položaj 1/2 in povežite vrstico, da se motor zažene in steče. Motor pustite teči približno 10 sekund; nato premaknite ročico čoka v položaj ZAPRTA LOPUTA.

OPOMBA: Če motor ugasne, vrnite modro ročico čoka v zaprt položaj in ponovite postopek zagona.

POZOR! Vžigalne vrvice nikoli ne izvlecite do konca in tudi vžigalno ročico nikoli ne potisnite v skrajno lego. Takšno ravnanje lahko poškoduje stroj.

Vroč motor

Pri vročem motorju stisnite in zadržite gumb za plin. Ročico čoka premaknite v položaj 1/2. Zadržite gumb za plin in močno potegnite vrv zaganjalnika, da se motor zažene in steče. Ročico čoka premaknite v položaj ZAPRTA LOPUTA.

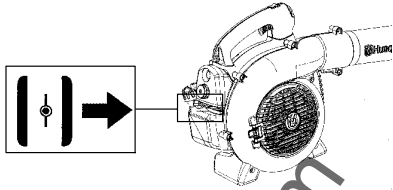

Izklop

Motor zaustavite s pritiskom in sprostitvijo stikala STOP (S) za zaustavitev motorja. Stikalo se samodejno povrne v položaj za vklop (ON). Pred poskusom ponovnega zagona počakajte 7 sekund, da se stikalo lahko ponastavi.

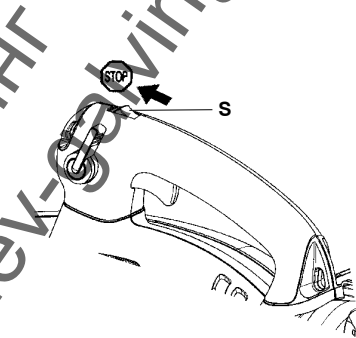

UPORABA PUHALNIKA

Odpihovanje smeti na tleh

Namestitev cevi in šobe na puhalnik

⚠ OPOZORILO: Pri pritrdjevanju cevi na puhalnik mora biti motor izključen, stikalo za izklop mora biti v položaju za zaustavitev.

Cev puhalnika (T) se na orodje namesti s sistemom z zarezi. Če želite namestiti ali odstraniti cev puhalnika (oz. cev vrečke za sesalnik 125BV_X-SERIES), odvijte vijak za pritrditev cevi (ne snemite matic z vijaka). Režo poravnajte z odprtino za izstop zraka iz puhalnika z izbočenim rebrom na cevi ter vstavite cev. Privijte vijak za pritrditev cevi.

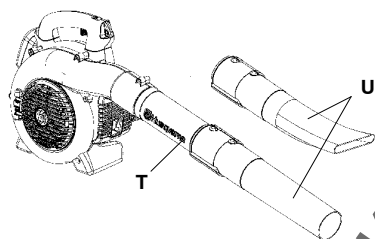

Šoba (U) ima bajonetni sistem za priključitev na nastavek sesalne cevi. Zrak prihaja skozi cev puhalnika do šobe, kjer se hitrost izhodnega zraka poveča, oblikuje se vzorec izhodnega zračnega toka za doseganje najbolj-šega delovanja. Dolžino cevi puhalnika je možno prilagoditi – šobo zasučite v levo stran, da se bajonetni sistem sprosti in šoba zdrсне v ustrezen položaj. Šobo zasučite v desno stran do položaja, ko je zanesljivo pritrjena.

Odpihovanje

Pred začetkom odpihovanja namestite zahtevano zaščitno opremo.

⚠ OPOZORILO: Pri delu s puhalnikom uporabljajte zahtevano zaščitno opremo:

1. Zaščitne slušalke.
2. Zaščitna očala.
3. Zaščitne rokavice.
4. Zaščitno masko – v prašnem okolju.



125BV_X-SERIES se za lažje delo lahko uporablja z naramnim pasom. Naramni pas namestite na ramo, kot je prikazano na sliki.



⚠ OPOZORILO: Šobe puhalnika nikoli ne usmerite proti ljudem ali živalim. Zračni tok visoke hitrosti lahko vsebuje delce, ki lahko povzročijo težje poškodbe, še posebej, če je bil puhalnik predhodno uporabljen za sesanje. Bodite previdni, posebej v primeru levoročne uporabe. Preprečite morebiten dotik z deli okoli vstopnega pokrova. Nakit, ohlapna oblačila oz. oblačila s popuščeniimi visečimi trakovi, kratavami, resicami itd. ne smejo zaiti v območje vstopnega pokrova.

UPORABA PUHALNIKA

⚠ OPOZORILO: Puhalnika ni dovoljeno zagnati, če vhodni pokrov ni zaprt, je poškodovan ali se ne more zapreti. (Izjema: ko je nameščena sesalna cev).

⚠ OPOZORILO: Puhalnika ne uporabljajte, ko stojite na lestvi ali stolu.

Zaženite puhalnik. Glejte tudi poglavje "Vžig in izklop". Upoštevajte naslednja navodila:

1. Zraka nikoli ne pihaite v smeri proti masivnim predmetom, kot so stene, velike skale, avtomobili in ograje.
2. Pri delu v vogalih pihaite iz vogala ter iz notranjega dela proti sredini delovnega območja. V nasprotnem primeru vam lahko smeti priletijo v obraz in poškodujejo oči.
3. Sobe puhalnika nikoli ne usmerite proti občutljivim rastlinam.

Standardna šoba

Standardna šoba (V) je vključena pri 125B, 125B_X-SERIES in 125BV_X-SERIES. Standardno šobo uporabite, ko je potrebno pihanje z večjo natančnostjo in višjo koncentracijo zračnega toka.

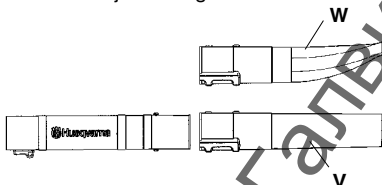

High-velocity nozzle

Šoba za visoko hitrost (W) je dodatni priključek puhalnika (vključena je pri 125B_X-SERIES and 125BV_X-SERIES). Šobo za visoko hitrost (W) uporabite, ko je potreben širši zračni tok in višja hitrost zraka.

Sesanje smeti s tal (125B_X-SERIES in 125BV_X-SERIES)

Namestitev zbiralne vrečke z različnimi sesalnimi cevmi

Sesalna naprava je dodatni priključek (vključena je pri 125BV_X-SERIES).

⚠ OPOZORILO: Pri pritrdjevanju cevi na puhalnik mora biti motor izključen, stikalo za izklop mora biti v položaju za zaustavitev.

1. Odprite zbiralno vrečko. Cev zbiralne vrečke vstavite iz notranjosti vrečke in pritrдите sesalno vstopno odprtino vrečke, kot je prikazano. Elastika se mora prilegati v utor. Zaprite zadrگو na vrečki.
2. Odstranite nastavek sesalne cevi in namestite cev zbiralne vrečke. Privijte vijak za pritržitev cevi. V zanki na zbiralni vrečki pritrđite nosilni trak.
3. Poravnajte puščici na zgornji in spodnji sesalni cevi. Spodnjo sesalno cev potisnite v zgornjo cev, dokler spodnja cev ni zanesljivo nameščena v zgornji cevi (približno 7 cm). S priloženim izvijačem zagotovite trajno povezavo obeh cevi.

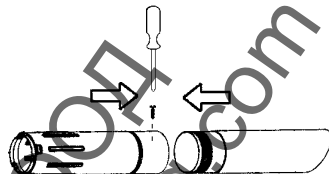

4. Pokrov na stranskem delu puhalnika odprite z izvijačem, ki ga vstavite pod rob pokrova nasproti tečaja (označen s puščico na vstopnem pokrovu).
5. Sesalno cev potisnite v veliko odprtino na spodnji strani puhalnika in cevne poravnajte z zarezi v cevi. Cev zasušite, da se bajonetni sistem zaklene (poravnana simbola  za zaklep).

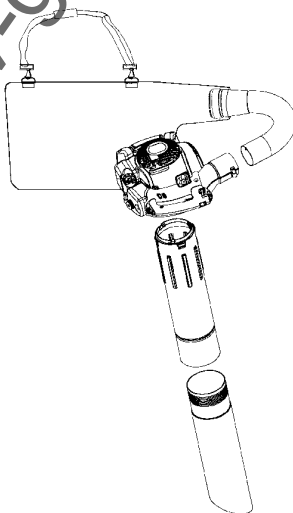

UPORABA PUHALNIKA

Sesanje

Pred sesanjem namestite zahtevano zaščitno opremo.

OPOZORILO: Pri delu s puhalnikom uporabljajte zahtevano zaščitno opremo:

1. Zaščitne slušalke.
2. Zaščitna očala.
3. Zaščitne rokavice.
4. Zaščitno masko – v prašnem okolju.



Pri delu s puhalnikom mora biti zbiralna vrečka podprta z naramnim pasom. Naramni pas namestite na ramo, kot je prikazano na sosednji sliki.

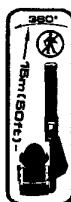

OPOZORILO: Pred vklopom puhalnika vedno preverite, če je zbiralna vrečka nepoškodovana ter zadruga zaprta. Nikoli ne uporabite poškodovane vrečke. Leteči deli smeti lahko povzročijo poškodbe. Bodite previdni. Levoročno delovanje ni možno. Preprečite morebiten dotik z izpušnimi deli.

OPOZORILO: Puhalnika ni dovoljeno zagnati, če vhodni pokrov ni zaprt, je poškodovan ali se ne more zapreti. (Izjema: ko je nameščena sesalna cev).

OPOZORILO: Puhalnika ne uporabljajte, ko stojite na lestvi ali stolu.

Zaženite puhalnik. Glejte tudi poglavje "Vžig in izklop". Upoštevajte naslednja navodila:

1. Ne sesajte velikih trdnih predmetov, ki lahko poškodujejo ventilator, npr. kosov lesa, konzerv (pločevjnk) oz. delov vrvi ali traku.
2. Ne dopustite, da sesalna cev udarja ob tla.
3. Vrečko lahko izpraznite tako, da najprej zaustavite stroj ter zatem odprete zadrugo ob strani.

Varnost vzdrževanja

Za izvajanje vseh predpisanih vzdrževalnih postopkov, ki so navedeni v Priročniku za uporabnika, je odgovoren lastnik. Razen za nastavljanje uplinjača, pred vsakim vzdrževalnim posegom odvijte vžigalno svečko.

Uplinjač

Vaš Husqvarna izdelek, je zasnovan in izdelan v skladu s predpisi za najmanjšo količino škodljivih izpušnih plinov. Ko je motor porabil 8–10 polnih posod goriva, je utečen. Da bo motor v bodoče deloval na najboljši možni način in da bo količina škodljivih izpušnih plinov minimalna, prosite vašega trgovca/servisno delavnico (ki ima na razpolago merilec obratov), da strokovno nastavi vaš uplinjač.

Delovanje



- Uplinjač uravnava hitrost teka motorja preko ročice za plin. V uplinjaču se mešata zrak in gorivo.
- Vijak T (X) uravnava število vrtljajev prostega teka. Če ga zasučemo v smeri urnega kazalca, se hitrost prostega teka poveča, z obračanjem v nasprotno smer pa se hitrost zmanjša.

Osnovna nastavitve

- Za osnovno nastavitve uplinjača poskrbimo pri tovarniškem preizkusu. Nastavitev naj opravi strokovnjak.

Priporočeno število vrtljajev motorja v prostem teku:

Glejte poglavje Tehnični podatki.

Priporočeno maks. število vrtljajev:

Glejte poglavje Tehnični podatki.

Končna nastavitve vrtljajev prostega teka T

Število vrtljajev v prostem teku nastavite s pomočjo šobe T, če je potrebno. Nastavitev vrtljajev prostega teka je pravilna, ko motor deluje enakomerno v vsakem položaju.

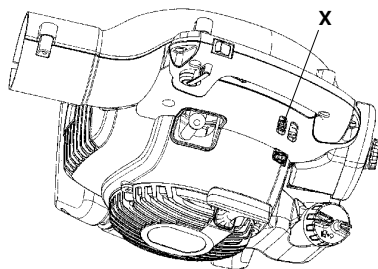

Dušilnik



Nekateri dušilniki imajo vgrajen katalizator. Če želite ugotoviti, ali ima vaš stroj vgrajen katalizator, si oglejte poglavje "Tehnični podatki".

Dušilnik zmanjšuje nivo hrupa in usmerja izpušne pline stran od uporabnika. Izpušni plini so vroči in lahko vsebujejo iskre, ki lahko zanetijo požar, če so izpušni plini usmerjeni proti suhemu in vnetljivemu materialu.

Nekateri dušilniki imajo vgrajen poseben lovilec isker (Y). Če ima tudi vaš stroj vgrajen to vrsto lovilca, ga redno čistite. Lovilec isker je dostopen, če odstranite pokrov na izpušnem delu na sprednji strani dušilnika. Lovilec isker očistite žično ktačo. Na dušilnikih brez katalizatorja je potrebno tedensko čiščenje lovilca oz. zamenjava po potrebi. Na dušilnikih s katalizatorjem je lovilec isker potrebno preveriti in očistiti enkrat mesečno. Če je lovilec poškodovan, ga zamenjajte. Pogosto zamašen lovilec isker pomeni slabše delovanje katalizatorja. Z vašim trgovcem se dogovorite za preverjanje dušilnika. Zamašen lovilec isker povzroči pregrevanje motorja in pripelje do poškodbe valja in bata.

POZOR! Nikoli ne uporabljajte stroja, če je dušilec v slabem stanju.

VZDRŽEVANJE

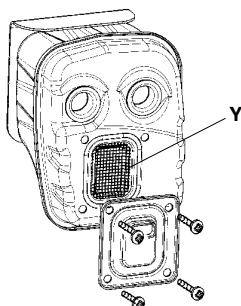

⚠ OPOZORILO: Dušilec je med uporabo in tudi po njej zelo vroč. To velja tudi, kadar je motor v prostem teku. Ob stiku z njim se lahko opečete. Mislite tudi na nevarnost požarov!

⚠ OPOZORILO: Mislite na: Izpušni plini vsebujejo ogljikov monoksid, ki lahko povzroči zastrupitev z njim. Zaradi tega nikoli ne vžigajte in imejte stroja vžganega v zaprtih prostorih, ali pa tam, kjer je prezračevanje pomanjkljivo. Izpušni plini so vroči in lahko vsebujejo iskre, ki lahko povzročijo požar. Zato stroja nikoli ne vžigajte v zaprtih prostorih ali v bližini vnetljivih snovi!

⚠ OPOZORILO: Notranjost dušilca vsebuje snovi, ki so lahko rakotvorne. Če je dušilec poškodovan, se izogibajte stiku z njegovimi deli.

Hladilni sistem



Motor ima vgrajen hladilni sistem za vzdrževanje pravilne obratovalne temperature.

Sestavni deli hladilnega sistema:

1. Odprtine za dovod zraka na zaganjalniku (Z).
2. Lopatice ventilatorja na vztrajniku (AA).
3. Hladilna rebra na valju (BB).
4. Pokrov motorja (usmerja pretok hladilnega zraka na površine valja).

Hladilni sistem očistite s krtačenjem enkrat tedensko, po potrebi tudi pogosteje. Umanan ali zamašen hladilni sistem povzroči pregrevanje pihalnika in s tem poškodbo valja in bata.

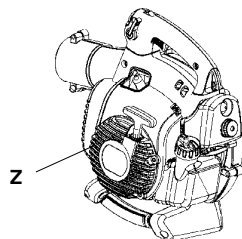

AA

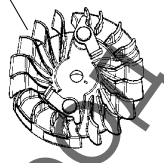

BB

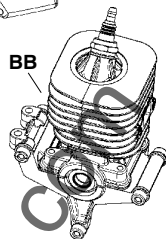

Zračni filter



Zračni filter (CC) je potrebno redno čistiti, kajti z odstranjevanjem prahu in umazanine preprečimo:

- Motnje v delovanju uplinjača
- Težave pri vžigu
- Pojemanje moči motorja
- Nepotrebno obrabo delov motorja
- Nenormalno visoko porabo goriva
- Zvišano vsebnost škodljivih snovi v izpušnem plinu

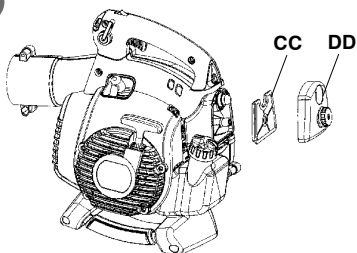

Filter očistite po 25 urah uporabe ali pogosteje, če delate v okolju, kjer se zelo praši.

Čiščenje zračnega filtra

Razstavite ohišje filtra (DD) in odstranite filter. Operite ga v topli milnici. Prepričajte se, da je filter suh, predno ga ponovno montirate. Zračnega filtra, ki ste ga uporabljali dalj časa, ni mogoče dobro očistiti. Zaradi tega je potrebno filter redno nadomeščati z novim.

POZOR! Če je zračni filter poškodovan, ga nemudoma zamenjajte.

Svečka



Na stanje svečke vpliva naslednje:

- Nepravilna nastavitve uplinjača.
- Nepravilna mešanica goriva z oljem (preveč olja ali napačno olje).
- Slaba kakovost bencina in/ali olja.
- Umazan zračni filter.

Posledica teh dejavnikov je nabiranje oblog na elektrodah svečke, kar lahko privede do nepravilnega delovanja motorja in težav pri vžigu. Če je moč motorja oslabiljena, če ga je težko vžgati, delovanje v prostem teku pa je neenakomerno: vedno najprej preglejte svečko. Če je zamašena, jo očistite in preverite, da je razmik med elektrodama 0,6 mm. Svečko zamenjajte po približno enomesečni uporabi, če pa je potrebno, tudi prej.

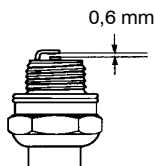

POZOR! Vedno uporabljajte samo tip svečke, ki ga priporočamo! Uporaba napačne svečke lahko uniči bat in valj. Poskrbite, da ima svečka t.i. zaščito proti radijskim motnjam.

Načrt vzdrževalnih del

V nadaljevanju je podanih nekaj splošnih navodil za vzdrževanje.

Dnevna vzdrževalna dela

- Očistite zunanje površine puhalnika.
- Preverite, če regulator hitrosti in gumb za plin delujeta povsem zanesljivo. Zamenjajte poškodovane dele.
- Preverite, če stikalo za izklop deluje pravilno. Če je potrebno, ga zamenjajte.
- Očistite filter. Če je potrebno, ga zamenjajte.
- 125BX-SERIES in 125BVX-SERIES: Preverite, če se vhodni pokrov lahko zaklene v zaprtem položaju. Natančno preverite, če je rotor ventilatorja čist, predvsem v primerih, ko ste puhalnik uporabljali za zbiranje smeti (sesanje).
- Preverite, če so vse matice in vijaki dobro priviti.
- Preverite, če je celotno ohišje brez razpok. Zamenjajte poškodovane dele.
- 125BX-SERIES in 125BVX-SERIES: Preverite, če je zbiralna vrečka nepoškodovana ter se zadruga lahko zapira. Če je potrebno, ga zamenjajte.

Tedenska vzdrževalna dela

- Preverite stanje zaganjalnika, vrvice zaganjalnika in napenjalne vzmeti. Zamenjajte poškodovane dele.
- Preverite stanje odprtin za dovod zraka na zaganjalniku. Če so odprtine zamašene, odstranite smeti.
- Očistite zunanost vžigalne svečke. Odvijte jo in preverite razmik elektrod. Razmik po potrebi ponovno nastavite na 0,6 mm, oz. zamenjajte vžigalno svečko (Champion RCJ-8Y).
- Očistite lopatice ventilatorja na vztrajniku.
- Očistite ali zamenjajte lovilec isker na dušilniku (ne velja za dušilnike s katalizatorjem).
- Očistite področje uplinjača.
- Očistite zračni filter.

Mesečna vzdrževalna dela

- Rezervoar za gorivo izplaknite s čistim bencinom, ki ga je zatem potrebno odstraniti na okolju prijazen način.
- Očistite zunanost uplinjača in prostor okoli njega.
- Očistite lopatice ventilatorja na vztrajniku in prostor okoli njega.
- Preverite filter za gorivo in cev za dovod goriva. Če je potrebno, ga zamenjajte. Preverite vse kable in priključke. Zamenjajte poškodovane dele.
- Zamenjajte vžigalno svečko (Champion RCJ-8Y).
- Zamenjajte zračni filter.

TEHNIČNI PODATKI

Tehnični podatki

	125B	125B _X -SERIES	125BV _X -SERIES
Motor			
Gibna prostornina valja, cm ³	28	28	28
Razmik valjev, mm	35	35	35
Takt, mm	28,7	28,7	28,7
Prosti tek, rpm	2800–3200	2800–3200	2800–3200
Maks. stalna hitrost mirovanja–odpihovanje, rpm	8600	8600	8600
Maks. stalna hitrost mirovanja–sesanje, rpm	--	7500	7500
Maks. izhodna moč motorja po ISO 8893, kW	0,8	0,8	0,8
Dušilec s katalizatorjem	Da	Da	Da
Sistem vžiga			
Svečka	Champion RCJ-6Y	Champion RCJ-6Y	Champion RCJ-6Y
Odpertina electrode, mm	0,6	0,6	0,6
Sistem za gorivo in mazanje			
Kapaciteta rezervoarja za gorivo, litri	0,5	0,5	0,5
Teža			
Teža, brez goriva, z nameščeno cevjo puhalnika in standardno šobo, kg	4,3	4,4	4,4
Emisije hrupa (glej opombo 1)			
Moč hrupa, izmerjena dB(A)	106	106	106
Moč hrupa, zagotovljena L _{WA} dB(A)	107	107	107
Jakost hrupa (glej opombo 2)			
Ekvivalenca pritiska zvoka na uporabnikovo uho, merjena po ISO 22868, dB(A)			
Opremljen s pihalno cevjo (ser. oprema)	94	99	99
Opremljeno s sesalno cevjo (ser. oprema)	--	99	99
Jakost vibracij (glej Opombo 3)			
Ekvivalenca nivoja vibracij (a _{hveq}) v fcajih, izmerjena v skladu z ISO 22867, m/s ²			
Opremljen s pihalno cevjo (ser. oprema), desno	8,3	8,3	8,3
Opremljeno s sesalno cevjo (ser. oprema), levo/desno	--	6,4/8,3	6,4/8,3
Opombo 1: Emisija hrupa v okolico merjena kot zvočni efekt (L _{WA}) v skladu z EG direktivo 2000/14/EG. Sporočena raven zvočne moči za napravo je izmerjena z originalnim rezalnim priključkom, s katerim se doseže najvišji nivo. Razlika med zajamčeno in izmerjeno ravno zvočne moči je, da zajamčena raven zvočne moči v skladu z Direktivo 2000/14/ES vključuje tudi razpršitev rezultata meritve in razlike med različnimi napravami istega modela.			
Opombo 2: Sporočeni podatki za ekvivalenco nivoja zvočnega tlaka za napravo imajo tipično statistično razpršitev (standardni odklon) v vrednosti 1 dB(A).			
Opombo 3: Sporočeni podatki za ekvivalenco nivoja vibracij imajo tipično statistično razpršitev (standardni odklon) v vrednosti 1 m/s ² .			

Ventilator	125B	125B _X -SERIES	125BV _X -SERIES
Tip	Radialni ventilator	Radialni ventilator	Radialni ventilator
Maks. hitrost zravnega toka, m/s (km/h), standardna šoba	60 (217)	60 (217)	60 (217)
Maks. hitrost zravnega toka, m/s (km/h), Šoba za visoko hitrost*	76 (273)	76 (273)	76 (273)
oličina zraka–odpihovanje, m ³ /h	722	722	722
Količina zraka–sesanje, m ³ /h	--	756	756

*doplačilo za dodatke za posamezne modele

TEHNIČNI PODATKI

Model 125B, 125B _X -SERIES, 125BV _X -SERIES	
Atestirani priključki	Št. art.
Naprava za čiščenje žlebov	952 711 918

Model 125B _X -SERIES, 125BV _X -SERIES	
Atestirani priključki	Št. art.
Sesalna naprava	952 711 913

Model 125B	
Atestirani priključki	Št. art.
Šoba za visoko hitrost	545 119 501

IZJAVA O SKLADNOSTI

EC izjava o skladnosti (Veljavno samo za Evropo)

Mi, **Husqvarna AB, SE-561 82 Huskvarna, Švedska**, Tel: +46-36-146500, kot pooblaščen predstavniki v Skupnosti, izjavljamo kot edini odgovorni, da je vrtni puhalnik/sesalnik model **Husqvarna 125B, 125B_X-SERIES in 125BV_X-SERIES** s serijskimi številkami iz leta 2009 in kasneje (leto izdelave, ki mu sledi serijska številka, je podano v besedilu na ploščici s tipsko oznako) v skladu s predpisi podanimi v **DIREKTIVI SVETA:**

z dne 17. Maja 2006 "za stroje" **2006/42/EC**.

z dne 15. Decembra 2004 "za elektromagnetski skladnost" **2004/108/EC** in z danes veljavnimi dodatki.

z dne 8. Maja 2000 "za emisijo hrupa v okolico" v skladu z Aneksom V z **2000/14/EG**. Za informacije v zvezi z emisijo hrupa glejte poglavje Tehnični podatki.

Uporabljeni so bili naslednji standardi: **EN ISO 12100-1/A1:2009, EN ISO 12100-2/A1:2009, CISPR 12:2007**.

SMP Svensk Maskinprovning AB, Fyrisborgsgatan 3, SE-754 50 Uppsala, Švedska, je za Husqvarna AB opravil prostovoljno tipsko kontrolo. Številke certifikatov: **SEC/09/2022**.

09-11-15



Ronnie E. Goldman, Tehnični direktor
Pooblaščen predstavnik za Husqvarna AB
in odgovorni za tehnično dokumentacijo

TARTALOMJEGYZÉK

Tartalomjegyzék	
Bevezetés	249
A szimbólumok magyarázata	250
Biztonsági utasítások	251
Leírás	253
Az üzemanyag kezelése	258
Beindítás és leállítás	260
Az avarporszívó használata	261
Karbantartás	264
Műszaki adatok	267

Indítás előtt a következőkre ügyeljen:

A Husqvarna AB folyamatosan dolgozik termékei továbbfejlesztésén, és ezért fenntartja a jogot arra, hogy többek között a termékek formáján és külsején előzetes tájékoztatás nélkül változtasson. Hosszú távon a tartós zajártalom maradóan halláskárosodást okozhat. Ezért mindig használjon megfelelő zaj elleni fülvédőt. Ez a használati utasítás részletes leírást ad arról, hogyan kell használni és szervizelni az avarporszívót, és hogyan kell elvégezni a rendszeres karbantartást. Ugyanakkor arról is tájékoztat, hogy milyen intézkedésekkel kell gondoskodni az avarporszívó üzemeltetése közben a maximális biztonságról, hogyan működnek a biztonsági eszközök, és hogyan kell kiszolgálni őket.

Figyelem! A kézikönyvnek a biztonsággal foglalkozó fejezetét az avarporszívóval kapcsolatba kerülő személyeknek mind el kell olvashatniuk és meg kell ismerniük.

A használati utasítás azok számára készült, akiknek útmutatásra van szükségük, amikor hibaelhárítást, alapos kiszolgálást és javító szándékú karbantartást szeretnének végrehajtani a készüléken.

Az avarporszívón figyelmeztetést jelző szimbólumok vannak. Amennyiben az avarporszívón látható bármelyik figyelmeztető szimbólum kiolvashatatlanná válik vagy lekopik, a lehető leghamarabb újakat kell rendelni és felhelyezni a készülékre. Jelezzük, hogy egyes figyelmeztető jelek bele vannak öntve az avarporszívó bizonyos elemeibe.

A avarporszívót arra találták ki, hogy elfújja a földről a leveleket és más szemetet. A kezelőnek az avarporszívó üzemeltetése közben mindkét lábbal stabilan kell állnia a földön.



VIGYÁZAT! A gép eredeti kivitelezésén a gyártó cég engedélye nélkül semmilyen módosítást sem szabad végezni. Használjon mindig eredeti pótalkatrészeket. Nem engedélyezett módosítások és/vagy pótalkatrészek komoly sérülésekhez vagy halálos balesetekhez vezethetnek.

A SZIMBÓLUMOK MAGYARÁZATA

Szimbólum	Leírás	Fellelhetőség		Szimbólum	Leírás	Fellelhetőség	
		Avarporszívó	Használati utasításj			Avarporszívó	Használati utasításj
	Ellenőrzéseket és/vagy karbantartást csak a motor kikapcsolása és a gyertya kilazítása után szabad végezni.		X		Az avarporszívó kezelőjének ügyelnie kell arra, hogy se nézelődők, se állatok ne kerüljenek a készülék 15 méteres körzetébe. Amikor több kezelő is dolgozik ugyanazon a munkaterületen, akkor legalább 15 méteres biztonsági távolságot kell tartaniuk egymástól.		
	A készüléket rendszeres időközönként meg kell tisztítani.		X		Szívató	X	
	Engedélyezett védőszemüveget vagy ellenzot kell viselni.		X		Üzemanyagtöltés	X	X
	Engedélyezett védőszemüveget vagy ellenzot kell viselni, fülvédő, és arcvédő maszk arra az esetre, amikor az avarporszívó kezelője poros környezetben dolgozik.	X	X		Leállító kapcsoló	X	
	VIGYÁZAT! Az avarporszívó használata veszélyes is lehet! A gondatlan vagy nem szabályszerű használat súlyos vagy akár halálos sérülést okozhat.	X	X		A szívónyílás fedelének kinyitására vonatkozó utasítások.	X	
	Olvassa el figyelmesen a használati utasítást, és győződjön meg róla, hogy megértette azt, mielőtt a gépet használatba veszi.	X	X		Ez a termék megfelel a CE-normák követelményeinek.	X	X
	VIGYÁZAT! Ügyeljen rá, hogy a nyílásfedél le legyen zárva, vagy a vákuumszo fel legyen szerelve az avarporszívóra. Csak azután érjen a járókerékhez, hogy a készüléket kikapcsolta, a termék már nem mozdul, és a gyertyát lekötötte.	X	X		Szabvány értelmében a 7,5 méteres távolságban mért zajnyomás szint.	X	
	Használjon mindig megfelelő védőkesztyűt.	X	X		Az Európai Közösség Irányelve érdekében a környezetbe jutó zajkibocsátás. A készülék kibocsátását a jelen kézikönyv Műszaki adatok címu fejezete és a névtábla határozza meg.	X	
	VIGYÁZAT! Az avarporszívó olyan nagy sebességgel dobálhat tárgyakat, hogy a kezelőt megüthetik a felrepülők. Ezek komoly sérülést okozhatnak a szemben.	X	X	A készüléken található egyéb szimbólumok/matricák bizonyos piacok sajátos bizonysági követelményeire vonatkoznak.			

BIZTONSÁGI UTASÍTÁSOK

VIGYÁZAT! A gép működés közben elektromágneses mezőt hoz létre. Ez bizonyos körülmények esetén hatással lehet az aktív vagy passzív orvosi implantátumokra. A súlyos vagy halálos sérülés kockázatának csökkentése érdekében azt javasoljuk, hogy az orvosi implantátumot használó személyek a gép alkalmazása előtt kérjék ki orvosuk vagy az orvosi implantátum gyártójának tanácsát.

Egyéni védőfelszerelés

Az avarporszívót használó személyeknek az alábbi védőfelszerelést kell viselniük:

1. Engedélyezett fülvédő.
2. Engedélyezett szemvédő.
3. Használjon mindig megfelelő védőkesztyűt.
4. Csúszásgátló talppal rendelkező bakancs vagy munkacipő.
5. Arcvédő maszk arra az esetre, amikor az avarporszívó kezelője poros környezetben dolgozik.

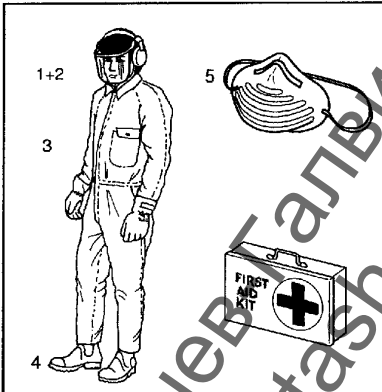

Egyéni biztonság

Az alábbi utasítások vonatkoznak az avarporszívó üzemeltető személyekre:

- A kezelőnek el kell olvasnia és meg kell ismernie a jelen használati utasítást tartalmát.
- Ne viseljen bő ruházatot, sálát vagy nyakláncot, ne hagyja kibontva a haját, mivel ezeket az avarporszívó forgó elemei bekaphatják és sérülést okozhatnak.
- Ne működtesse az avarporszívót alkoholos vagy drogos befolyásoltág alatt, illetve amikor fáradt.
- Ne engedje, hogy kiskorúak használják a készüléket.
- Mindig legyen a közelben elsősegélykészlet.

Üzemanyaggal kapcsolatos biztonság

VIGYÁZAT! Az avarporszívó működtetéséhez használt üzemanyag az alábbi veszélyes jellemzőkkel rendelkezik:

1. Illékony folyadék; az elpárolgó gőz és a kipufogógázok mérgezőek.
2. Közvetlenül a bőrre kerülve irritációt okozhat.
3. Rendkívül gyúlékony.

Ld. még a "Az üzemanyag kezelése" című fejezetet.

Kipufogódob

A hangtompító feladata a lehető legalacsonyabb zajszint biztosítása és a motor kipufogógázainak a gép kezelőjé felé elterelése. A katalizátoros átalakítókkal felszerelt kipufogódobok kialakítása a káros kipufogóelemek csökkentésén is szolgálja.

VIGYÁZAT! A motorból kijutó kipufogógázok forrók és szikrákat tartalmazhatnak, amelyek tüzet okozhatnak. Soha ne indítsa el a gépet zárt helyen vagy gyúlékony anyagok közelében.

VIGYÁZAT! A katalizátoros átalakítókkal felszerelt kipufogódobok használat közben rendkívüli mértékben felforrosodnak és leállítást után is igen melegek. Ez érvényes az üresjáratra is. A kipufogódob megérintése a bőr megégését eredményezheti. Figyeljen a tűzveszélyre!

Biztonsági berendezések

VIGYÁZAT! Az avarporszívót soha nem szabad használni, ha hiányoznak, megsérültek vagy nem működnek a biztonsági vagy védőeszközök.

Az avarporszívó többféle biztonsági és védőeszközzel van ellátva a balesetek elkerülése érdekében. Az ilyen eszközöket az avarporszívó általános leírásának 48. oldala mutatja be.

A biztonsági és védőeszközöket is rendszeresen meg kell vizsgálni, és karban kell tartani. Az ilyen intézkedéseket és a végrehajtási időközöket a 59–61. oldalon található "Karbantartás" című fejezet írja le.

BIZTONSÁGI UTASÍTÁSOK

Az avarporszívó működtetése közben megkövetelt biztonság

- Ezt a kerti fúvókészüléket/avarporszívót kizárólag arra tervezték, hogy elfújja a földről a leveleket és más szemetet, illetve eltávolítsa azokat.
- Ne engedje meg, hogy nézelődők vagy állatok tartózkodjanak a munkaterületen, vagyis a gépkezelő 15 méteres körzetében.
- Az avarporszívó olyan nagy sebességgel dobálhat tárgyakat, hogy a gépkezelőt megüthetik a felé repülőek. Ezek komoly sérülést okozhatnak a szemben.
- Soha ne irányítsa az avarporszívó fúvókáját emberekre vagy állatokra.
- Mielőtt tartozékokat vagy más elemeket szerelne fel vagy le, állítsa le a motort.
- Soha ne működtesse az avarporszívót hiányzó védőrács nélkül.
- Soha ne működtesse az avarporszívót rosszul szellőztetett helyiségben, ahol be kellene szívni a kipufogógázokat.
- Üzemanyagöltés előtt állítsa le a motort és hagyja kihűlni. Vigye el a készüléket legalább 3 méterre a töltési ponttól, mielőtt megpróbálná újraindítani.
- A katalizátoros kipufogódob rendkívül forró az avarporszívó működése közben és leállítása után. Ugyanez vonatkozik az avarporszívó üresjáratban működtetésére. Figyeljen a tűzveszélyre, különösen, amikor az avarporszívót gyúlékony anyagok közelében működteti, és/vagy ha gyúlékony kipufogógázok vannak jelen. Vigyázzon, hogy ne kerüljön közvetlen érintkezésbe a kifújó nyílással.
- Legyen óvatos, különösen, ha bal kézzel működteti a készüléket. Vigyázzon, hogy ne kerüljön közvetlen érintkezésbe a szívónyílás fedelének környékével. Az ékszereket, laza ruháneműket, illetve leelőző nyakkendővel, pántokkal, rojtokkal stb. ellátott ruhadarabokat tartsa távol a szívónyílás fedelének környékétől.
- Ne használja az avarporszívót létrán vagy állványon állva.
- Szállítaskor rögzítse a gépet.

Egyéb biztonsági intézkedések

- Az avarporszívót csak elfogadható időpontokban üzemeltesse – ne kora reggel vagy késő este, amikor a környéken lakókat zavarhatja. Tartsa be a helyi rendeletekben szereplő időpontokat. Az általános ajánlások hétfőtől szombatig a reggel 9 és du. 5 óra közötti időtartamot jelölik meg.
- Az avarporszívót a gázadagolóknak a munka elvégzéséhez szükséges lehető legalsó fokozata mellett működtesse.
- Üzemelés előtt ellenőrizze az avarporszívó, és különösen a kipufogódob, a levegőnyílás és a légszűrő állapotát.
- A fűjás megkezdése előtt gereblyével vagy seprével lazítsa fel a földön lévő szemetet.
- Poros körülmények között töltsen enyhén locsolja le a munkaterületet.
- A vízzel való takarításhoz érdeklődés érdekében számos kerti alkalmazásra használhatja az avarporszívóját locsolómlő helyett, többek között az olyan területek takarításához, mint az esőesőtorna, a redőny, a veranda és a kert.
- Vigyázzon a gyerekekre, állatokra, nyitott ablakokra és járművekre, a szemet elfújását pedig biztonságosan végezze. Használja a teljes fúvócső-hosszabbítót, hogy a légáramlat a talaj közelében fejtesse ki hatását.
- Az avarporszívó használata után takarítsa össze a szemetet, majd dobja be szeméttárolásra alkalmas gyűjtőedénybe.

LEÍRÁS

Az avarporszívó

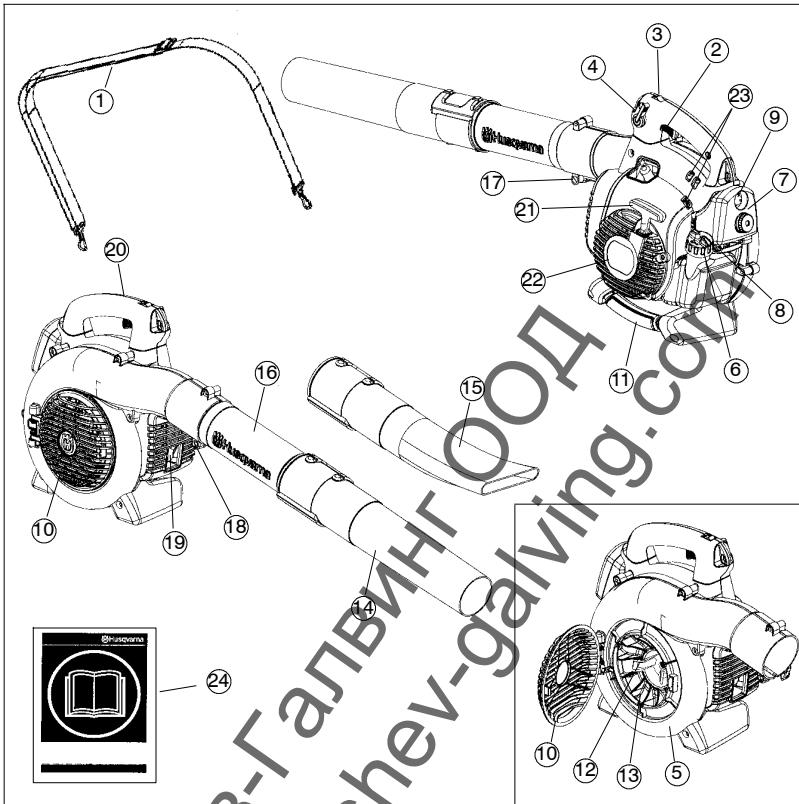

1. Vállheveder (125BV_X-SERIES)
2. Gázadagológomb
3. Leállító kapcsoló
4. Váloztatható sebességszabályozás
5. Ventilátorház
6. Üzemanyagsapka
7. Légszűrő
8. Szívatószabályozó
9. Üzemanyagpumpa
10. Szívónyílás fedelé
11. Szívókészülék fogantyúja (125B_X-SERIES és 125BV_X-SERIES)
12. Vágóélek (125B_X-SERIES és 125BV_X-SERIES)
13. Ventilátorlapát
14. Standard csonek
15. Nagy sebességű csonek (125B_X-SERIES és 125BV_X-SERIES)
16. Fúvócső
17. Csőszorító csavar
18. Csőszorító anyák
19. Kipufogódob
20. Földvezeték
21. Indítókar
22. Indítószervezet
23. Porlasztó beállító csavarok
24. Használati utasítá

LEÍRÁS

Tartozékok (125B_X-SERIES és 125BV_X-SERIES)

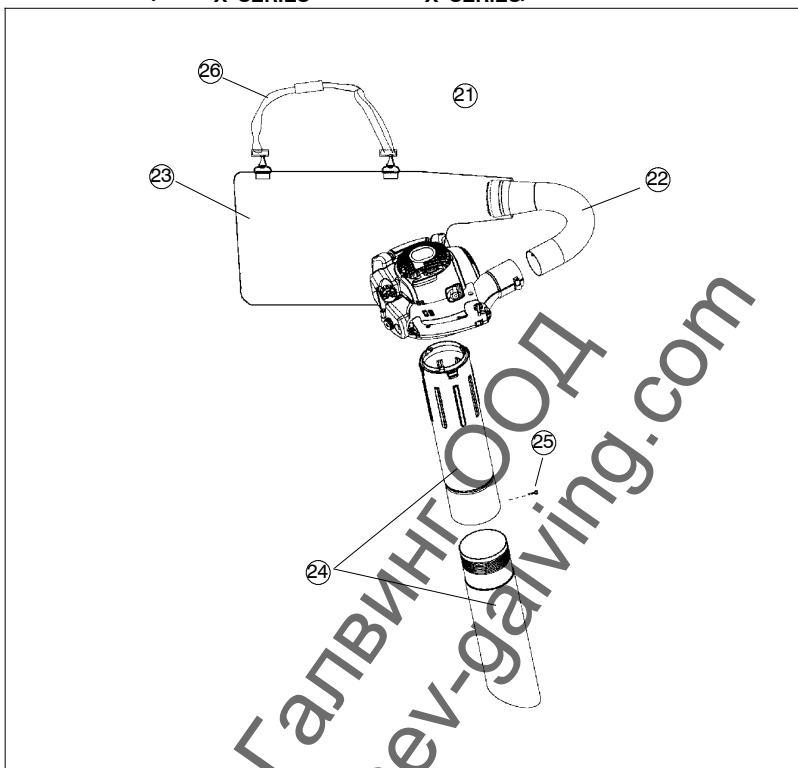

- 21. Gyűjtőelemekkel felszerelt szívóberendezés az alábbi 22–26 tételekkel.
- 22. Szívózsák csőve
- 23. Gyűjtőzsák
- 24. Kétszakaszú szívócső
- 25. Csavar
- 26. Vállheveder

LEÍRÁS

Biztonsági berendezések

Az avarporszívón az alábbi berendezések az üzemeltető személyek és az állatok védelmét szolgálják. Ezekre az elemekre az avarporszívó működtetése, átvizsgálása és kiszolgálása közben külön oda kell figyelni.

Leállító kapcsoló

- A leállító (A) gombot a motor leállítására kell használni.

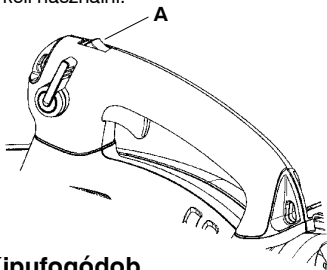

Kipufogódob

- A kipufogódob feladata a lehető legalacsonyabb zajszint biztosítása és a motor kipufogógázainak a gépkezelőtől való elterelése. A katalizátoros átalakítókkal felszerelt kipufogódobok kialakítása a káros kipufogóelemek csökkentését is szolgálja.
- A motorból kijutó kipufogógázok forrók és szikrákat tartalmazhatnak, amelyek száraz vagy gyúlékony anyagokkal érintkezve tüzet okozhatnak.
- Az avarporszívó egyes modelljei, különösen a száraz klímával rendelkező országokban kapható típusok, szikrafogó hálót (B) vannak felszerelve. Ezt a hálót meghatározott időközönként meg kell tisztítani, vagy ki kell cserélni. Ellenőrizze, hogy az avarporszívó kipufogódobján van-e ilyen típusú háló. Ld. még a "Karbantartás" című fejezetet.

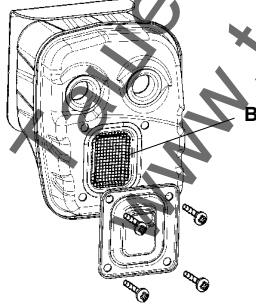

⚠ VIGYÁZAT! A kipufogódob rendkívül forró az avarporszívó működése közben és leállítása után. NE NYÚJLON A FORRÓ KIPUFOGÓDOBHOZ! Súlyos égési sebet szenvedhet.

Egyéb felszerelések

Gázadagológomb

- A motor sebességét és teljesítményét a gázadagológomb (C) szabályozza.

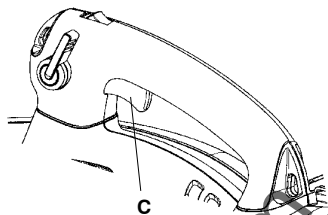

Változtatható sebességszabályozás

- A változtatható sebességszabályozás (D) kialakítása megengedi, hogy kizárólag a fűvókészülék használata közben szükség szerint beállítsa a motor sebességét.

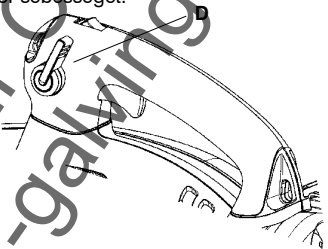

- A készülékben okozott kár elkerülése érdekében NE próbálja az elindítás vagy a porszívó funkció használata közben alkalmazni a változtatható sebességszabályozást.

Ventillátorház

- Az avarporszívó ventilátorháza (E) és a lapát (F) erős levegőkiáramlást idéz elő.

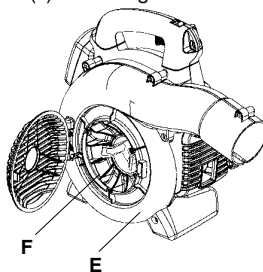

LEÍRÁS

Földvezeték

- A földvezeték (G) csökkenti a sztatikus elektromosság felhalmozódását száraz körülmények közötti üzemeltetés során.

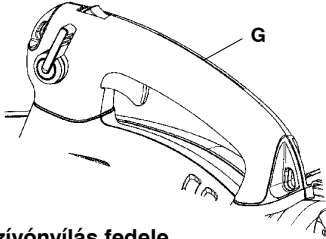

Szívónyílás fedele

- A szívónyílás fedele (H) a ventilátorház oldalán helyezkedik el. Ennek a fedélnek a felnyitásával biztosítható a hozzáférés a lapátkerek tisztításához és javításához (csak a 125B_X-SERIES és a 125BV_X-SERIES esetén). A szívócsövet a szívónyílás fedelén lévő nyílásra kell felszerelni. A szívónyílás fedelének a kinyitásához egy szerszámmal emelje fel a csuklópánttal szemben a fedél szélét (egy nyíl jelzi a szívónyílás fedelén).

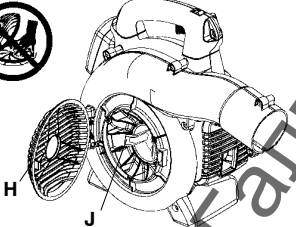

⚠ VIGYÁZAT! Soha ne indítsa el az avarporszívót anélkül, hogy a nyílásfedél le lenne zárva, ha meg van sérülve, vagy ha nem lehet lezárni. (Kivéve: Ha szívócső került felszerelésre).

Fogak

(125B_X-SERIES és 125BV_X-SERIES)

- Két fog (J) van a lapáthoz rögzítve. A fogak arra szolgálnak, hogy a beszívott levelekből és más szeméből mulchot készítsen, mielőtt azok eljutnának a ventilátornyíláshoz.

Csonk és fúvócső

- A fúvócső (K) egy csapolt nyílásos szerelőrendszerrel csatlakozik az egy-ségre. A fúvócső (vagy a 125B_X-SERIES vákuumszások cső) fel- vagy leszereléséhez ki kell venni a csőszorító csavart (ne vegye le az anyákat a csavarról). Az avarporszívó kimenetének nyílását állítsa egy vonalba a csövön lévő emelt bordájával, és illessze be a csövet. Húzza meg a csőszorító csavart.
- A csonk (L) bajonett szerelvényvel csatlakozik a fúvócsőhöz. A levegő végigáramlik a fúvócsőben a csonkhoz, ahol megnő a levegő kiáramlási sebessége, a légáramkimenet pedig olyan formára alakul, hogy a lehető legjobb teljesítményt nyújtsa. A fúvócső hossza beállítható a csonk balra fordításával és így módon a bajonett szerelvény kioldásával, valamint a csonknak a megfelelő pozícióba csúsztatásával. Forgassa jobbra addig a csonkot, amíg egy érzékelt kattánással ismét nem rögzíti azt.

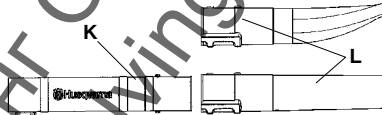

Indító és indítókar

- Az indító (M) a motorárnyékoló köpeny oldalán helyezkedik el, és csak az indítókar (N) meghúzásakor fog rá a forgattyús tengelyre.

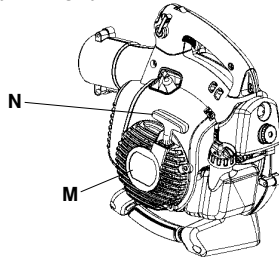

Üzemanyagsapka

- Az üzemanyagsapka (O) a motorárnyékoló köpeny hátulján helyezkedik el, és egy rajta lévő tömítés az üzemanyag kiszivárgását akadályozza meg.

LEÍRÁS

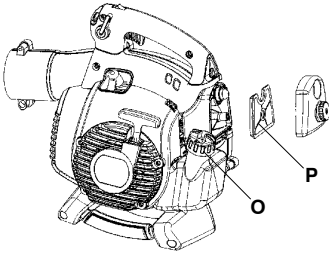

Légszűrő

- A légszűrő rugalmas keretbe foglalt szálszűrő anyagból áll. A légszűrőt megadott időközönként ki kell tisztítani. Ld. még a "Karbantartás" című fejezetet. Máskülönb az avarporszívó készülék túl sok üzemanyagot kezd fogyasztani, romlik a teljesítménye, és olajlerakodás képződhet a gyertyaelektrodákon.

Szívató

- A szívató (Q) a légszűrő fedele alatt helyezkedik el, és a motor hidegindításakor minden alkalommal használni kell.

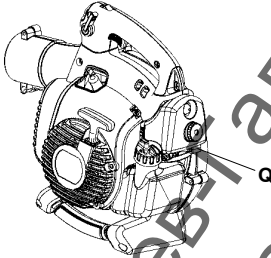

A porlasztó beállítása NEM MINDEN MODELLRE VONATKOZIK

- Három beállító csavar szolgál a porlasztó beállítására:
 - Alacsony sebességű adagolás
 - Nagy sebességű adagolás
 - Üresjáratot beállító csavar
- A porlasztó beállításának részét képezi a motornak a helyi üzemi viszonyokhoz történő átállítása, így például a klímához, a tengerszint feletti magassághoz, a benzínhez és az alkalmazott kétütemű motorolaj típusához. A porlasztóbeállítással kapcsolatos részleteket ld., még a "Karbantartás" című fejezetet.

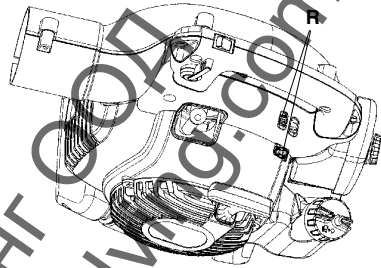

AZ ÜZEMANYAG KEZELÉSE

Üzemanyagkeverék

FIGYELEM! A gép egy kétütemű motorral van felszerelve, amely benzín és kétütemű motorok számára előállított olaj keverékével működik. Fontos, hogy az olaj részarányát pontosan megmérjük, hogy biztosak lehessünk abban, hogy helyes lesz a keverék. Kis mennyiségű üzemanyag keverésénél már kis eltérések is drasztikus módon befolyásolják a keverék összetételét.

⚠ VIGYÁZAT! Bánjon óvatosan az üzemanyaggal. Ne feledkezzen meg a tűz- és robbanás-veszélyről, a gőzök belégzésének veszélyeiről.

Benzin



FIGYELEM!! Használjon mindig olajjal kevert minőségi (minimum 90 oktánszámú) benzint. Ha van rá lehetősége, használjon környezetbarát, ún. Alkilbenzint.

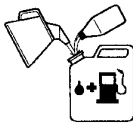

- A legalacsonyabb javasolt oktánszám 90. Ha 90-esnél alacsonyabb oktánszámú benzinnel működteti a motort, akkor ún. kopogás léphet fel. Ez magas motorhőmérsékletet okoz, aminek komoly motorkárosodás lehet az eredménye.
- Magasabb fordulatszámon történő üzemeltetés során magasabb oktánszámú benzint használata javasolt.

Kétütemű olaj

- A legjobb eredmény és teljesítmény érdekében használjon speciálisan a mi kétütemű motorjainkhoz kifejlesztett HUSQVARNA kétütemű olajat. Keverékarány: 1:50 (2%).
- Ha nem jut hozzá HUSQVARNA olajhoz, akkor valamilyen más jó minőségű, kétütemű léghűtéses motorok számára gyártott olajat használjon. Az olaj kiválasztásáról beszéljen a szakkereskedővel. Keverékarány: 1:33 (3%).
- Soha ne használjon kétütemű vízhűtéses motorok számára gyártott ún. csónakmotorolajat.
- Soha ne használjon négyütemű motorokhoz használatos olajat.

Benzin, liter	Kétütemű olaj, liter	
	2% (1:50)	3% (1:33)
5	0,10	0,15
10	0,20	0,30
15	0,30	0,45
20	0,40	0,60

Keverék

- A benzint és az olajat mindig tiszta, benzín számára jóváhagyott tartályban keverje.
- Kezdje mindig a szükséges benzínmennyiség felével. Töltse ehhez hozzá a teljes olajmennyiséget. Keverje (rázza) össze az üzemanyagkeveréket. Töltse hozzá a benzint hátralévő részét.
- Alaposan keverje (rázza) össze az üzemanyagkeveréket, mielőtt azt a gép üzemanyagtartályába töltene.

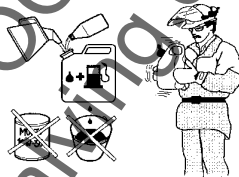

- Ne tárolja egy hónapnál tovább az üzemanyagot!
- Ha a gépet hosszabb ideig nem használja, akkor ki kell üríteni és kijsztítani az üzemanyagtartályt.

⚠ VIGYÁZAT! A semlegesítő berendezés kipufogója erősen felhevül munka közben és a munka után is meleg marad egy ideig. Ez az üresjáratra is vonatkozik. Ne feledkezzünk el a kigyulladás veszélyéről, különösen akkor, ha a fűrészt tűzveszélyes anyagok és/vag.

AZ ÜZEMANYAG KEZELÉSE

Tankolás



⚠ VIGYÁZAT! A következő óvintézkedések csökkentik a tűzveszélyt: Ne dohányozzon, és ne helyezzen meleg tárgyakat az üzemanyag közelébe. Tankolás előtt mindig állítsa le a motort. Feltöltés előtt kapcsolja ki a motort, és hagyja hűlni néhány percig. A tanksapkát óvatosan nyissa ki, hogy az esetleges túlnyomás lassan kiegyenlítődhessen. Szorítsa rá alaposan a tanksapkát tankolás után. Mindig vigye el a gépet a tankolás helyéről beindítás előtt.



Min. 3 m



- Törölje le az üzemanyagtartály fedele körüli felületet. Az üzemanyagba került szennyeződések üzemzavarokat okoznak.
- Az üzemanyag betöltése előtt mozgassa meg alaposan a tartályt, hogy az üzemanyag jól összekeveredjen.

BEINDÍTÁS ÉS LEÁLLÍTÁS

Beindítás és leállítás



⚠ VIGYÁZAT! Soha ne indítsa el az avarporszívót anélkül, hogy a nyílásfedél le legyen zárva, ha meg van sérülve, vagy ha nem lehet lezárni. (Kivétel: Ha szívócső került felszerelésre).

Hideg motor

Üzemanyagpumpa: Nyomogassa az üzemanyagpumpa 10-szer, míg az el nem kezd üzemanyaggal tölteni. A labdának nem szükséges teljesen megtelnie.

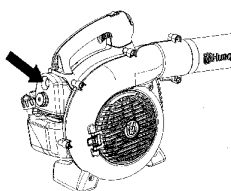

Szívató: Mozgassa a kék motor gázkart a zárt helyzet fölé.

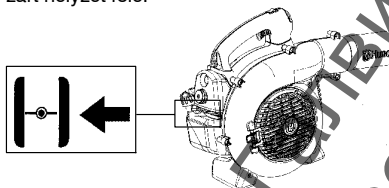

Beindítás: Nyomja a géntestet bal kézzel (**FIGYELEM!** Ne lábbal!) a talajhoz. Fogja meg erősen az indítófogantyút jobb kézzel. **NE nyomja a gázadagológomb.** Húzza ki lassan az indítózinórt, amíg ellenállásba nem ütközik (az indítóhorgok kapaszkodnak), majd gyors, erőteljes mozdulatokkal rántsa be a motort.

⚠ VIGYÁZAT! Soha ne tekerje rá a kezére az indítózinórt.

Az indítókart húzza meg, míg a motor be nem indul, de legfeljebb 3-szor. A szivatót állítsa 1/2 állásba, és húzza meg a zsinórt, amíg a motor el nem indul és működik. Hagyja felmelegedni a motort kb. 10 másodpercig, majd a szivatót állítsa el SZIVATÓ KI (nyitott) állásba.

MEGJEGYZÉS: Ha a motor leáll, helyezze vissza a motor kék gázkarját a zárt helyzetbe, és ismétlje meg az indítási lépéseket.

FIGYELEM!! Ne húzza ki az indítózinórt teljesen, és ne engedje el az indítófogantyút, ha a zsinór teljesen kihúzott állapotban van. Ez a gép károsodását okozhatja.

Meleg motor

Meleg motor esetén nyomja meg és tartsa benyomva a gázkart. A szivatót állítsa 1/2 állásba. A gázkart nyomva tartva rántsa meg erősen a berántókotelet, míg a motor nem jár. A szivatót állítsa el SZIVATÓ KI (nyitott) állásba.

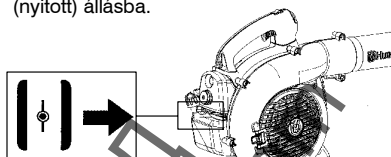

Leállítás

A motor leállításához nyomja be és engedje vissza a motor STOP kapcsolóját (S). A kapcsoló automatikusan visszaáll a BE pozícióba. Várjon 7 másodpercet, mielőtt megpróbálná újraindítani az egységet, hogy a kapcsoló alaphelyzetbe tudjon állni.

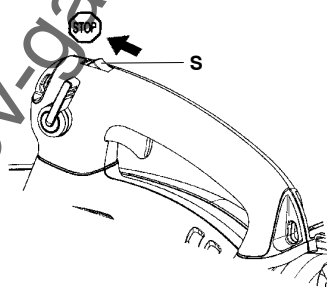

AZ AVARPORSZÍVÓ HASZNÁLATA

A földön lévő szemét elfújása

A fúvócső és –csonk felszerelése az avarporszívóra.

⚠ VIGYÁZAT! A cső és a fúvóka felszerelésekor a motor legyen kikapcsolva, a leállás kapcsoló pedig a stop pozícióban álljon.

A fúvócső (T) egy csapolt nyílásos szerelőrendszerrel csatlakozik az egységre. A fúvócső (vagy a 125BX-SERIES vákuumzsákos cső) fel- vagy leszereléséhez ki kell venni a csőszorító csavart (ne vegye le az anyákat a csavarról). Az avarporszívó ki-menetének nyílását állítsa egy vonalba a csővön lévő emelt bordájával, és illessze be a csövet. Húzza meg a csőszorító csavart.

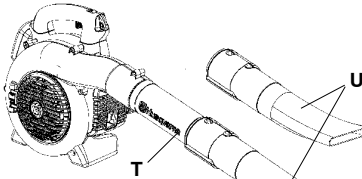

A csonk (U) bajonett szereléssel csatlakozik a fúvócsőhöz. A levegő végigáramlik a fúvócsőben a csonkhoz, ahol megtrö a levegő kiáramlási sebessége, a légáramkimenet pedig olyan formára alakul, hogy a lehető legjobb teljesítményt nyújtsa. A fúvócső hossza beállítható a csonk balra fordításával és ily módon a bajonett szerelvény kioldásával, valamint a csonknak a megfelelő pozícióba csúsztatásával. Forgassa jobbra addig a csonkot, amíg egy érzékelt kattánással ismét nem rögzíti azt.

Fújás

A fújás megkezdése előtt tegye fel az előírt biztonsági berendezéseket.

⚠ VIGYÁZAT! Az avarporszívó működtetése közben viselje az előírt védőfelszerelést.

1. Fülvédő.
2. Szemvédő.
3. Megfelelő védőkesztyűt.
4. Arcvédő maszk poros környezetben.



Az 125BX-SERIES a még nagyobb kényelem érdekében vállszíjjal is használható. A szíjat az ábrán látható módon a vállon átvetve kell hordani.

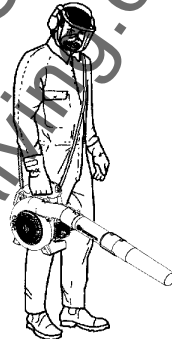

⚠ VIGYÁZAT! Soha ne irányítsa az avarporszívó fúvókáját emberekre vagy állatokra. A nagy sebességu légáramban olyan részecskék lehetnek, amelyek komoly sérülést okozhatnak, különösen, ha az avarporszívót korábban szívásra használták. Legyen óvatos, különösen, ha bal kézzel működteti a készüléket. Vigyázzon, hogy ne kerüljön közvetlen érintkezésbe a szívónyílás fedelének környékével. Az ékszereket, laza ruhaneműket, illetve lefógo nyakkendővel, pántokkal, rojtokkal stb. ellátott ruhadarabokat tartsa távol a szívónyílás fedelének környékétől.

AZ AVARPORSZÍVÓ HASZNÁLATA

VIGYÁZAT! Soha ne indítsa el az avarporszívót anélkül, hogy a nyílásfedél le legyen zárva, ha meg van sérülve, vagy ha nem lehet lezárni. (Kivétel: Ha szívócső került felszerelésre).

VIGYÁZAT! Ne használja az avarporszívót létrán vagy állványon állva.

Az avarporszívót. Ld. még a "Beindítás és leállítás" című fejezetet. Az alábbi utasítások alapján végezze a munkát:

1. Soha ne fújjon rögzített objektumok, így falak, nagyobb sziklák, gépjárművek vagy kerítések irányában.
2. Ha sarkok belsejében dolgozik, a sarokból kifelé fújasson a munkaterület közepe felé. Mástkülönbön a szemét felrepülhet az arcába, és megsértheti a szemét.
3. Soha ne mutasson az avarporszívó fúvókájával kényes növények felé.

Standard csontk

A standard csontk (V) a 125B, 125B_X-SERIES és a 125BV_X-SERIES készüléke tartozéka. Amikor nagyobb pontosságra és nagy légáram-koncentrációra van szükség, használja a standard csontkot.

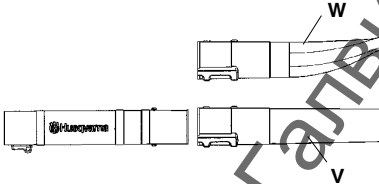

Nagy sebességű csontk

A nagy sebességű csontk (W) az avarporszívó tartozéka (a 125B_X-SERIES és a 125BV_X-SERIES része). Amikor szélesebb légáramra és nagy levegősebességre van szükség, használja a nagysebességű csontkot.

Szemét felszívása a földről (125B_X-SERIES és a 125BV_X-SERIES)

Különböző vákuumcsövek felszerelése a gyűjtőzsákra

A szívókészülék az avarporszívó tartozéka (a 125BV_X-SERIES része).

VIGYÁZAT! A csőnek az avarporszívóra szerelésekor a motort ki kell kapcsolni, a leállítás kapcsolót pedig stop pozícióba kell fordítani.

1. Nyissa ki a gyűjtőzsákot. Tegye be a gyűjtőzsák csövet a zsák belsejébe úgy, hogy az ábrán látható módon beilleszkedjen a zsák vákuumbemeneti nyílásába. Ügyeljen arra, hogy a gumiszalag a vátjában helyezkedjen el. Húzza be a zsák cipzárját.
2. Vegye ki fúvócsövet, majd szerelje be a gyűjtőzsák csövet. Húzza meg a csőszerítő csavart. Csatlakoztassa a hordozóhevedert a gyűjtőzsák füleihez.
3. Igazítsa be az alsó szívócsövön és a felső szívócsövön lévő nyilat. Nyomja az alsó szívócsövet a felső szívócsőbe, amíg az alsó cső biztosan nem illeszkedik a felső csőbe (kb. 7 cm). A két csövet a mellékelt csavarral szerelje össze tartósan.

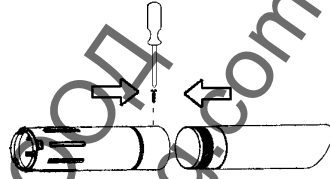

4. Nyissa ki az avarporszívó oldalán lévő fedelet úgy, hogy nyúljon egy csavarhúzóval a csuklópánttal szemben a fedél pereme alá és feszítse fel (egy nyíl jelzi a szívónyílás fedelén).
5. Préselje be a vákuumcsöveket a fúvókészülék alján lévő nagy nyílásba, és igazítsa a füleket a csövön lévő nyílásokhoz. Forgassa el addig, amíg a bajonett szerelvény le nem zár (a lakatjelek egymáshoz igazítva).

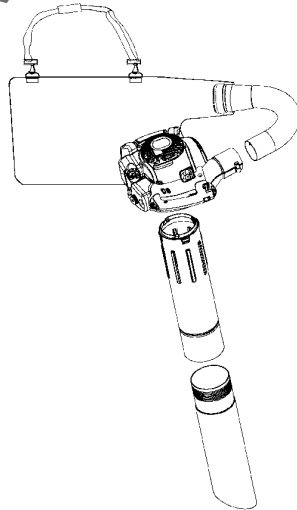

AZ AVARPORSZÍVÓ HASZNÁLATA

Szívás

A szívás megkezdése előtt tegye fel az előírt biztonsági berendezéseket.

VIGYÁZAT! Az avarporszívó működtetése közben viselje az előírt védőfelszerelést.

1. Fülvédő.
2. Szemvédő.
3. Megfelelő védőkesztyűt.
4. Arcvédő maszk poros környezethez.



Az avarporszívó üzemeltetésekor a gyűjtőzsákok alá kell támasztani a vállszíjjal. A szíjat a szomszédos ábrán látható módon a vállon átvetve kell hordani.



VIGYÁZAT! Mindig ellenőrizze az avarporszívó elindítása előtt, hogy a gyűjtőzsák érintetlen –e, és hogy a cipzár be van –e húzva. Soha ne használjon sérült zsákokat. Sérülésveszély áll fenn, ha a törmelék a levegőbe kerül. Legyen óvatos. Bal kézzel nem lehet működtetni a készüléket. Vigyázzon, hogy ne kerüljön közvetlen érintkezésbe a kifújó nyílással.

VIGYÁZAT! Soha ne indítsa el az avarporszívót anélkül, hogy a nyílásfedél le legyen zárva, ha meg van sérülve, vagy ha nem lehet lezárni. (Kivétel: Ha szívócső került felszerelésre).

VIGYÁZAT! Ne használja az avarporszívót létrán vagy állványon állva.

Az avarporszívót. Ld. még a "Beindítás és leállítás" című fejezetet. Az alábbi utasítások alapján végezze a munkát:

1. Ne szívjon be olyan nagyobb szilárd tárgyakat, amelyek megsérthetik a ventilátort; ilyenek a faclarakok, konzervek vagy zsinór- vagy szalagdarabkák.
2. Ne engedje, hogy a szívócső a földhöz ütődjön.
3. A zsákokat úgy lehet kiüríteni, hogy először leállítja a gépet, majd oldalt kinyitja a cipzár.

Egység/Karbantartás/Biztonság

A tulajdonos felelős a használati utasításban meghatározott valamennyi szükséges karbantartás elvégzéséért. Karbantartás végzése előtt vegye ki a gyújtógyertyát, a porlasztó beállítások kivételével.

Porlasztó

Az Ön Husqvarna – terméke a káros kipufogógázok csökkentését előíró specifikációk szerint készült. A motor 8–10 üzemanyag-tartálynyi üzemanyag felhasználása után tekinthető bejárattottnak. Hogy a motor a bejárattási periódus után a lehető legjobb, és a lehető legkisebb káros kipufogó – kibocsátással működjék, állítsa be a porlasztót (fordulatszámérővel rendelkező) szervizműhellyel vagy kereskedővel.

Működés



- A porlasztó a gázadagolón keresztül szabályozza a motor fordulatszámát. Az üzemanyag-levegő keverék összetételi aránya szabályozható.
- A T csavar szabályozza az üresjárat fordulatszámot. Az óra járásával megegyező irányba csavarva magasabb, ellenkező irányba csavarva pedig alacsonyabb lesz az üresjárat fordulatszám.

Alapbeállítás

- A porlasztón az alapbeállítást a gyári próba során már elvégezték. Ezt szakembernek kell elvégeznie.

Javasolt alapljárati fordulatszám: Lásd a Műszaki adatok című fejezetet.

Javasolt maximális fordulatszám: Lásd a Műszaki adatok című fejezetet.

A T alapljárati fordulatszám végleges beállítása

Amennyiben újrebeállításra van szükség, állítsa be az alapljárati fordulatszámot a T csavarral. Az alapljárati akkor van helyesen beállítva, ha a motor minden helyzetben egyenletesen jár.

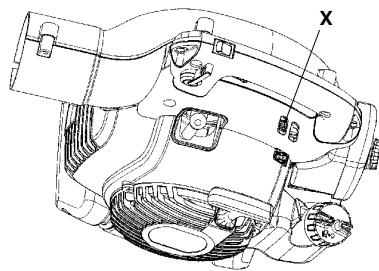

Kipufogódob



Egyes kipufogódobokat katalizátoros átalakítóval láttnak el. A "Műszaki adatok" című fejezetben olvassa el, hogy saját készülékére fel van-e szerelve katalizátoros átalakító.

A hangtompító úgy van megtervezve, hogy mérsékelje a zajszintet, és terelje el a kipufogógázokat a gép használójától. A kipufogógázok forrók, és szikrák vannak bennük, szemmiatt tüzet foghatnak, ha valamilyen száraz és gyúlékony anyag felé irányítják őket.

Egyes hangtompítókra különleges szikrafogó rostélyt szerelnek fel. Ha az On készülékén van ilyen rostély felszerelve, ne felejtse el rendszeresen megtisztítani. A rostélyt úgy érheti el, hogy a hangtompító elejéről leveszi a kimenet fedelét. A rostélyt drótkéfével tudja megtisztítani. A katalizátor nélküli hangtompítókon a rostélyt hetente meg kell tisztítani, vagy szükség esetén ki kell cserélni. A katalizátorral felszerelt hangtompítókon havonta kell ellenőrizni és tisztítani a rostélyt. Ha a rostély megsérül, ki kell cserélni. Ha a rostély gyakran eltömődik, ez annak lehet a jele, hogy romlott a katalizátor teljesítménye. Kérje az eladót, hogy vizsgálja meg a kipufogódobot. Az eltömődött rostély a motor túlmelegedését okozza, ez pedig a henger és a dugattyú károsodását eredményezi.

FIGYELEM! Ne üzemeltesse a gépet hibás hangfogóval.

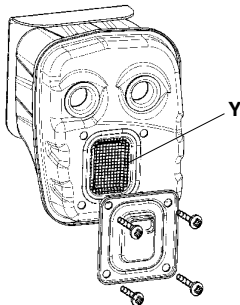

VIGYÁZAT! A hangfogók erősen felhevülnek munka közben és a munka után is melegek maradnak egy ideig. Ez az üresjáratra is vonatkozik. A kipufogó érintése égési sérüléseket okozhat. Ne feledkezzen meg a tűzveszélyről!

VIGYÁZAT! Gondoljon rá, hogy: A motor kipufogógázai: szén-monoxidot tartalmaznak, ami szén-monoxid mérgezést idézhet elő. Soha ne indítsa be ezért, illetve ne használja a gépet zárt helyiségben, ahol a légmozgás nem kielégítő. A motor kipufogógázai forróak, és lehet bennük szikra, mely tüzet okozhat. Soha ne indítsa be a gépet zárt helyiségben vagy gyúlékony anyagok közelében!

VIGYÁZAT! A hangtompító belsejében rákkeltő vegyi anyagok is lehetnek. Ügyeljen arra, hogy a hangtompító esetleges sérülésekor ne érintse meg ezeket az anyagokat.

Hűtőrendszer



A motor a megfelelő üzemi hőmérséklet fenntartására alkalmas hűtőrendszerrel van felszerelve.

A hűtőrendszer az alábbi elemekből áll:

1. Levegőbemeneti nyílás az indítószerkezeten (Z).
2. Ventilátorlapátok a lendkeréken. (AA).
3. Hűtőbordák a hengeren (BB).
4. Motorfedél (a hűtőlevegőt a hengerfelületekre tereli).

A hűtőrendszert hetente egyszer vagy szükség esetén még gyakrabban tisztítsa meg kefével.

A koszos vagy eltömődött hűtőrendszer miatt az avarporszívó túlmelegedhet, és tönkremehet a henger és a dugattyú.

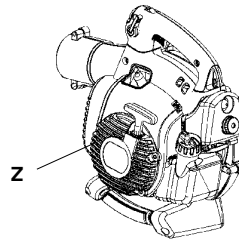

AA

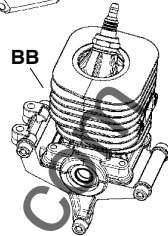
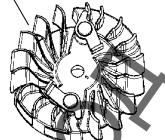

BB

Levegőszűrő



A levegőszűrő (CC) üröt rendszeresen tisztítani kell a portól és a szennyeződésektől, hogy elkerüljük a következőket:

- A porlasztó üzembiztonságának csökkenése
- Indítási problémák
- A motor teljesítményének csökkenése
- A motor részeitek főlésleges kopása
- Szokafatlanul nagy üzemanyagfogyasztás
- A káros kipufogógáz-tartalom megemelkedését

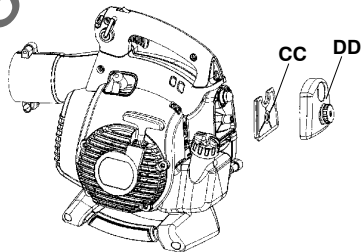

A levegőszűrőt 25 óránként, vagy rendkívül poros körülmények esetén többször kell tisztítani.

A levegőszűrő tisztítása

A hengerfedelelet (DD) levéve emelje ki a levegőszűrőt. Mossa át a szűrőt meleg szappanos vízzel. Visszaszerelésekor a szűrőnek száraznak kell lennie. Egy bizonyos időn túl használt levegőszűrőt nem lehet teljesen megtisztítani. Ezért rendszeres időközönként új levegőszűrőre kell azt kicserélni.

FIGYELEM! Egy megrongálódott levegőszűrőt mindig ki kell cserélni.

Gyújtógyertya



A gyújtógyertya műszaki állapotát befolyásolja:

- Helytelen porlasztóbeállítás.
- Nem megfelelő a kenőanyag (túl sok az olaj, vagy rossz a minősége).
- Elszennyeződött levegőszűrő.

Ezek a tényezők lerakódásokat okozhatnak a gyújtógyertya elektródáin, ami üzemzavarokhoz és indítási problémákhoz vezethet. Ha a gép erőlen, nehéz beindítani, vagy egyenlőtlen az üresjárata, akkor mindig ellenőrizze először a gyújtógyertyát. Ha a gyújtógyertya elszennyeződött, tisztítsa meg azt és ellenőrizze a szikraközt. A helyes szikraköz 0,6 mm. A gyújtógyertyát kb. egy hónapnyi üzemelés után ki kell cserélni, vagy korábban, ha az elektródák nagyon elhasználódtak.

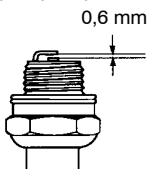

FIGYELEM!! Használja mindig az előírt típusú gyújtógyertyát! Nem megfelelő gyújtógyertya komolyan károsíthatja a hengert és a dugattyút. A gyújtógyertya olyan legyen, amely a rádióadást nem zavarja.

Karbantartási ütemezés

Alább több általános karbantartási utasítást közlünk.

Napi karbantartás

- Tisztítsa meg az avarporszívó külső felületeit.
- Ellenőrizze, hogy biztonságosan működik-e a változatható sebességszabályozás és a gázadagoló. Cserélje ki a sérült alkatrészeket.
- Ellenőrizze, hogy megfelelően működik-e a leállító gomb. Szükség esetén cserélje ki.
- Tisztítsa ki a légszűrőt. Szükség esetén cserélje ki.
- 125B_X-SERIES a és 125BV_X-SERIES: Ellenőrizze, hogy a nyílásfedél a zárt helyzetben rögzíthető-e. Gondosan ellenőrizze, hogy a ventilátor-lapátkerék tiszta-e, különösen, ha az avarporszívót törmelék begyűjtésére (porszívásra) használták.
- Ellenőrizze, hogy az anyák és csavarok szorosan vannak-e meghúzva.
- Minden házón ellenőrizze, hogy nincsenek-e rajtuk repedések. Cserélje ki a sérült alkatrészeket.

- 125B_X-SERIES a és 125BV_X-SERIES: Ellenőrizze, hogy a gyújtózsák érintetlen-e, és hogy működik-e a cipzár.

Heti karbantartás

- Ellenőrizze az indítószerkezet állapotát, az indítószinórt és a feszítőrúgót. Cserélje ki a sérült alkatrészeket.
- Ellenőrizze az indítószerkezeten a levegőbemenet állapotát. Vegye ki az esetleg eltömődött törmeléket.
- Tisztítsa meg a gyújtógyertyát kívül. Csa-varja ki és ellenőrizze az elektródahézagot. Szükség esetén állítsa be újra a hézagot 0,5 mm-re, vagy cserélje ki a gyertyát (Champion RCJ-8Y).
- Tisztítsa meg a ventilátorlapátokat a lendkeréken
- Tisztítsa meg vagy cserélje ki a kipufogódob szikraközt rostélyát (de nem a katalizátoros kipufogódobokon).
- Tisztítsa meg a porlasztó környezetét.
- Tisztítsa ki a légszűrőt.

Havi karbantartás

- Tiszta benzinnel mossa át az üzemanyag-tartályt, majd azt a környezetvédelmi előírásoknak megfelelően dobja ki. Tisztítsa meg kívülről a porlasztót és annak környezetét.
- Tisztítsa meg a lendkeréken lévő ventilátorlapátokat és ezek környezetét.
- Ellenőrizze az üzemanyagszűrőt és az üzemanyag-vezetékét. Szükség esetén cserélje ki.
- Ellenőrizze az összes kábelt és csatlakozást. Cserélje ki a sérült alkatrészeket.
- Cserélje ki a gyújtógyertyát (Champion RCJ-8Y)
- Cserélje ki a légszűrőt.

MŰSZAKI ADATOK

Műszaki adatok

	125B	125B _X -SERIES	125BV _X -SERIES
Motor			
Hengerűrtartalom, cm ³	28	28	28
Hengerátmérő, mm	35	35	35
Löklet, mm	28,7	28,7	28,7
Fordulatszám alapjáraton, ford/perc	2800–3200	2800–3200	2800–3200
Javasolt legmagasabb fordulatszám, fűjás, ford/perc	8600	8600	8600
Javasolt legmagasabb fordulatszám, szívás, ford/perc	--	7500	7500
Legnagyobb motorteljesítmény az ISO 8893 szerint, kW/ ford/perc	0,8	0,8	0,8
Katalizátoros hangtompító	Igen	Igen	Igen
Gyújtásrendszer			
Gyújtógyertya	Champion RCJ-6Y	Champion RCJ-6Y	Champion RCJ-6Y
Elektródátávolság, mm	0,6	0,6	0,6
Üzemanyag- /kenőrendszer			
Benzintartály űrtartalma	0,5	0,5	0,5
Tömeg			
Súly az üzemanyag, a fűvócső és a szabványos fűvóka nélkül, kg-ban	4,3	4,4	4,4
Zajkibocsátás (lásd megj. 1)			
Zajszint, mért, dB(A)	106	106	106
Zajszint, garantált L _{WA} dB(A)	107	107	107
Zajszintek (lásd megj. 2)			
A kezelő hallószervére gyakorolt, a ISO 22868 szerint mért ekvivalens hangnyomásszint, dB(A)			
Fűvócső és fűvóka ellátva (eredeti)	94	99	99
Szívócső ellátva (eredeti)	--	99	99
Rezgésszintek (lásd Megj. 3)			
Az ISO 22867 szerint mért ekvivalens rezgésszintek (a _{hv,eq}) a fogantyúban, m/s ²			
Fűvócső és fűvóka ellátva (eredeti), jobb	8,3	8,3	8,3
Szívócső ellátva (eredeti), bal/jobb	--/--	6,4/8,3	6,4/8,3

1. sz. megjegyzés: A környezet zajszennyezése zajteljesítményszintként (L_{WA}) mérve a 2000/14/EG EGK-direktíva szerint. A gép jelentésben szereplő hangteljesítményszintjét a legmagasabb szintet produkáló eredeti vágófelszereléssel mérték. A garantált és a mért hangteljesítmény közötti különbségnek az az oka, hogy a garantált hangteljesítmény tartalmazza a mérési eredményben lévő ingadozást és az azonos modellű gépek közti eltéréseket is a 2000/14/EK jelű irányelv értelmében.

2. sz. megjegyzés: A gép ekvivalens hangnyomásszintjére vonatkozó jelentési adatok az 1 dB(A) tipikus statisztikus ingadozásával (szórásával) rendelkeznek.

3. sz. megjegyzés: Az ekvivalens rezgésszintre vonatkozó megküldött adatok az 1 m/s² tipikus statisztikus ingadozásával (szórásával) rendelkeznek.

Ventillátor	125B	125B _X -SERIES	125BV _X -SERIES
Típus	Sugár-ventillátor	Sugár-ventillátor	Sugár-ventillátor
Max. légsebesség, m/s (km/h), standard csonek	60 (217)	60 (217)	60 (217)
Max. légsebesség, m/s (km/h), nagy sebességű csonek*	76 (273)	76 (273)	76 (273)
Levegőmennyiség – fűvás, m ³ /h (cfm)	722	722	722
Levegőmennyiség – szívás, m ³ /h (cfm)	--	756	756

*külön megvásárolható tartozék egyes modelleknél

MŰSZAKI ADATOK

Modell 125B, 125B _X -SERIES, 125BV _X -SERIES	
Jóváhagyott tartozékok	Cikkszám
Csatornatisztító eszköz	952 711 918

Modell 125B _X -SERIES, 125BV _X -SERIES	
Jóváhagyott tartozékok	Cikkszám
Gyűjtőelemekkel felszerelt szívóberendezés	952 711 913

Modell 125B	
Jóváhagyott tartozékok	Cikkszám
Nagy sebességű csonk	545 119 501

MEGFELELŐSÉGI NYILATKOZAT

EK megfeleléségi nyilatkozat (Csak Európára érvényes)

A Husqvarna AB, SE-561 82 Huskvarna, Svédország, Tel: +46-36-146500, mint hivatalos képviselő a Közösség területén, kizárólagos felelősséggel kijelentjük, hogy a Husqvarna 125B, 125B_X-SERIES in 125BV_X-SERIES modellszámú kerti fűvókészülék/avarorszívót a 2009. évi sorozatszámától kezdve és azután (az évszám, és azt követően a sorozatszám a típusablán szerepelnek) megfelelnek a BIZOTTSÁG DIREKTÍVÁJA – ban előírtaknak:

2006 május 17, "a gépeket illetően" 2006/42/EG.

2004 december 15, "az elektromágneses kompatibilitást illetően" 2004/108/EG, valamint a jelenleg érvényben lévő kiegészítések.

2000 május 8, "a környezet zajszennyezését illetően", 2000/14/EG, V melléklet. A zajszennyezését illetően lásd a Műszaki adatok című fejezetet.

Alkalmazott szabványok: EN ISO 12100-1/A1:2009, EN ISO 12100-2/A1:2009, CISPR 12:2007.

A Svensk Maskinprovning (SMP) AB, Fyrisborgsgatan 3, SE-754 50 Uppsala, Svédország, típusellenőrzést végzett a Husqvarna AB vállalat számára. A bizonyítványok számai: SEC/09/2022.

09-11-15



Ronnie E. Goldman, Műszaki igazgató
A Husqvarna AB technikai dokumentációért
felelős hivatalos képviselője

SPIS TREŚCI

Spis treści	
Wstęp	269
Znaczenie symboli	270
Zasady bezpieczeństwa	271
Opis dmuchawy	273
Sposoby postępowania z paliwem	278
Uruchamianie i zatrzymywanie silnika	280
Użytkowanie dmuchawy	281
Konserwacja	284
Dane techniczne	287

Przystępując do uruchomienia należy pamiętać o przestrzeganiu następujących zasad:

Husqvarna AB nieustannie modernizuje swoje wyroby, w związku z czym zastrzega sobie prawo do wprowadzania zmian dotyczących m.in. wyglądu produktów bez uprzedzenia. Długotrwałe przebywanie w hałasie może doprowadzić do trwałej utraty słuchu. Dlatego należy zawsze stosować atestowane ochronniki słuchu.

Niniejsza instrukcja obsługi zawiera szczegółowy opis sposobu użytkowania i konserwacji dmuchawy oraz przeprowadzania obsługi technicznej. Opisuje ona również środki zapobiegawcze, które należy podejmować w celu ograniczenia ryzyka wypadku podczas pracy dmuchawą, a także sposób działania zespołów zabezpieczających i ich obsługę techniczną.

Uwaga! Wszystkie osoby mające styczność z dmuchawą powinny zapoznać się z treścią rozdziału dotyczącego bezpieczeństwa.

















Niniejsza instrukcja obsługi została sporządzona z myślą o przeciętnym użytkowniku, który nie posiada wiedzy potrzebnej do wykrycia przyczyny uszkodzenia, wykonania bardziej zaawansowanych czynności obsługi technicznej, czy też naprawy dmuchawy.

W niniejszej instrukcji obsługi oraz na dmuchawie znajdują się symbole ostrzegawcze. Jeżeli którykolwiek z symboli ostrzegawczych umieszczonych na dmuchawie ulegnie zdeformowaniu lub zniszczeniu, należy możliwie najszybciej zamówić nową naklejkę i umieścić ją na maszynie. Niektóre symbole ostrzegawcze są umieszczone w sposób trwały na poszczególnych częściach dmuchawy. Dmuchawa służy do zdmuchiwania liści i innych zanieczyszczeń w celu uporządkowania terenu. Podczas pracy operator dmuchawy musi zachowywać stabilną postawę stojąc obiema nogami na ziemi.



OSTRZEŻENIE: Pod żadnym pozorem nie wolno zmieniać ani modyfikować fabrycznej konstrukcji maszyny bez zezwolenia wydanego przez producenta. Zawsze należy używać wyłącznie oryginalnych części zamiennych. Samowolne wprowadzanie zmian oraz/lub montowanie wyposażenia nie zatwierdzonego przez producenta może stać się przyczyną groźnych obrażeń lub śmierci obsługującego urządzenie bądź innych osób.

ZNACZENIE SYMBOLI

Symbol	Opis	Umieszczenie		Symbol	Opis	Umieszczenie	
		Dmuchawa	Instrukcja obsługi			Dmuchawa	Instrukcja obsługi
	Przed przystąpieniem do czynności kontrolnych i konserwacyjnych należy wyłączyć silnik. Wyłącznik należy ustawić w położeniu STOP.		X		Operator dmuchawy musi upewnić się, że w odległości co najmniej 15 metrów od jego stanowiska pracy nie znajdują się osoby postronne ani zwierzęta. W przypadku pracy kilku operatorów na tym samym terenie powinni oni zachowywać względem siebie bezpieczną odległość, co najmniej 15 metrów.	X	X
	Wymagane jest regularne czyszczenie.		X				
	Należy stosować atestowane okulary ochronne lub osłonę twarzy.		X				
	Należy stosować atestowane okulary ochronne, osłonę twarzy, lub maskę ochronną twarzy.	X	X		Przepustnica ssania	X	
	OSTRZEŻENIE! Nieuważne lub niewłaściwe użytkowanie może doprowadzić do poważnych obrażeń, a nawet do utraty życia.	X	X		Tankowanie	X	
	Przed przystąpieniem do pracy maszyną prosimy o dokładne zapoznanie się z niniejszą instrukcją obsługi.	X	X		Wyłącznik zapłonu	X	
	OSTRZEŻENIE! Sprawdź, czy pokrywa wimnika jest zabezpieczona w położeniu zamkniętym lub rura ssąca zamontowana jest do dmuchawy. Nie wolno dotykać wimnika dmuchawy.	X	X		Prawidłowy sposób otwierania pokrywy.	X	
	Zawsze używaj zatwierdzonych rękawic ochronnych.	X	X		Niniejszy produkt zgodny jest z obowiązującymi dyrektywami WE.	X	X
	OSTRZEŻENIE! Dmuchawa do liści może spowodować silne odrzucenie przedmiotów, które odbite mogą trafić w operatora. Może to doprowadzić do poważnych obrażeń oczu.	X	X		Poziom ciśnienia akustycznego mierzonej w odległości 7,5 metra.	X	
					Emisja hałasu do otoczenia zgodna z dyrektywą Wspólnoty Europejskiej. Wartość emisji dla maszyny podana została w rozdziale Dane techniczne oraz na naklejce.	X	
Pozostałe symbole/naklejki samoprzylepne umieszczone na maszynie dotyczą specjalnych wymogów, związanych z certyfikatami w poszczególnych krajach.							

ZASADY BEZPIECZEŃSTWA

OSTRZEŻENIE: Podczas pracy urządzenie niniejsze wytwarza pole elektro-magnetyczne. W pewnych okolicznościach pole to może zakłócać pracę aktywnych lub pasywnych implantów medycznych. Przed przystąpieniem do pracy z maszyną w celu ograniczenia ryzyka poważnych lub śmiertelnych obrażeń, osoby posiadające implanty medyczne powinny skonsultować się z lekarzem oraz ich producentem.

Środki ochrony indywidualnej

Osoby posługujące się dmuchawą powinny mieć na sobie następujące środki ochrony:

1. Atestowany sprzęt ochrony słuchu.
2. Atestowany sprzęt ochrony oczu.
3. Zawsze używaj zatwierdzonych rękawic ochronnych.
4. Obuwie robocze (najlepiej wysokie) z antypoślizgową podszewką.
5. Maskę ochronną twarzy w przypadku pracy dmuchawą w środowisku o dużym zapyleniu.

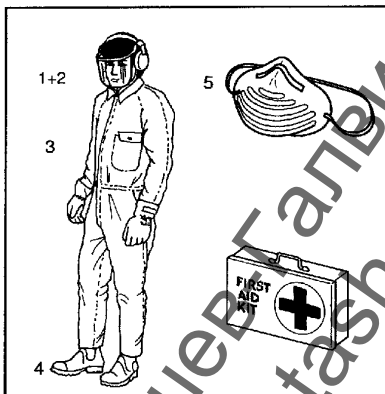

Bezpieczeństwo osobiste

Poniższe zasady dotyczą bezpieczeństwa osób obsługujących dmuchawę:

- Operator powinien zapoznać się z niniejszą instrukcją obsługi i upewnić się, że zrozumiał jej treść.
- Podczas pracy nie wolno nosić luźnej odzieży, szalików ani naszyjników. Długie włosy nie mogą być rozpuszczone, gdyż grozi to wciągnięciem ich przez wirujące części maszyny.
- Nie wolno używać maszyny będąc zmęczonym bądź po spożyciu alkoholu lub innych środków odurzających.
- Osobom niepełnoletnim nie wolno obsługiwać maszyny.
- Apteczka pierwszej pomocy powinna znajdować się zawsze w pobliżu.

Bezpieczne postępowanie z paliwem

OSTRZEŻENIE: Paliwo stosowane do dmuchawy ma następujące niebezpieczne właściwości:

1. Paliwo, opary paliwa oraz spaliny są trujące.
2. Powoduje podrażnienie skóry.
3. Jest bardzo łatwopalne.

Zasady postępowania z paliwem zostały podane w rozdziale "Sposoby postępowania z paliwem".

Tłumik

Zadaniem tłumika jest możliwie najskuteczniejsze tłumienie hałasu oraz odprowadzanie spalin poza obszar, w którym znajduje się użytkownik. Tłumik z katalizatorem ma także na celu zmniejszanie zawartości substancji szkodliwych w spalinach.

OSTRZEŻENIE! Spaliny są gorące i mogą zawlekać iskry będące w stanie wywołać pożar. Nie wolno uruchamiać maszyny w pomieszczeniach ani w pobliżu materiałów łatwopalnych!

OSTRZEŻENIE! Podczas pracy i przez pewien czas po jej zakończeniu tłumik z katalizatorem jest bardzo gorący. Dotyczy to także pracy na obrotach biegu jałowego. Dotknięcie tłumika grozi oparzeniem. Należy pamiętać o niebezpieczeństwie pożaru.

Zespoły zabezpieczające

OSTRZEŻENIE! Nie wolno używać dmuchawy, jeżeli jakiekolwiek zabezpieczenia lub osłony zostały zdjęte, uszkodzone bądź nie działały prawidłowo.

W celu zapobiegania wypadkom dmuchawa jest wyposażona w pewną ilość zespołów zabezpieczających i osłon. Są one wyszczególnione w ogólnym opisie maszyny.

Zespoły zabezpieczające i osłony wymagają regularnej kontroli i konserwacji. Rodzaj i częstotliwość dokonywania tych czynności podano w rozdziale "Obsługa techniczna".

ZASADY BEZPIECZEŃSTWA

Bezpieczeństwo podczas pracy

- Dmuchała/odkurzacz do zastosowań ogrodniczych przeznaczona/y jest wyłącznie do usuwania liści i innych odpadów znajdujących się na ziemi.
- W miejscu pracy, w odległości mniejszej niż 15 metrów od operatora, nie mogą znajdować się żadne osoby postronne ani zwierzęta.
- Dmuchała do liści może spowodować silne odrzucenie przedmiotów, które odbite mogą trafić w operatora. Może to doprowadzić do poważnych obrażeń oczu.
- Strumienia powietrza nie wolno kierować w stronę ludzi lub zwierząt.
- Przed przystąpieniem do zakładania lub zdejmowania akcesoriów lub innych części maszyny należy zawsze wyłączyć silnik.
- Nie wolno pracować dmuchawą, gdy jej osłony nie są zamontowane na właściwe miejsce.
- Aby nie wdychać spalin, nigdy nie pracuj dmuchawą w miejscach o złej wentylacji.
- Przed przystąpieniem do tankowania wyłącz silnik. Przed uruchomieniem silnika, odejść na odległość co najmniej 3 metrów od miejsca tankowania.
- Podczas pracy i przez pewien czas po jej zakończeniu tłumik z katalizatorem jest bardzo gorący. Dotyczy to także pracy na obrotach biegu jałowego. Należy pamiętać o niebezpieczeństwie pożaru, szczególnie podczas pracy w pobliżu materiałów lub gazów łatwopalnych.
- Zachowuj szczególną ostrożność podczas operowania maszyną lewą ręką. Należy uważać, aby nie dotykać części w pobliżu pokrywy wlotu powietrza. Należy uważać, aby biżuteria, luźne części garderoby lub ubrania z luźno zwisającymi paskami, frędzlami, itp. nie dotykały pokrywy wlotu powietrza.
- Nie wolno pracować dmuchawą stojąc na drabinie lub na rusztowaniu.
- Na czas transportu maszyną należy zabezpieczyć

Inne środki bezpieczeństwa

- W terenie zamieszkałym, aby nie zakłócać innym spokoju, nie należy używać dmuchawy do liści w nieodpowiednich porach, np. wcześniej rano lub późno wieczorem. Stosuj się do miejscowych przepisów. Za odpowiedni czas pracy uważa się zazwyczaj okres między godz. 09.00 i 17.00 w dni powszednie, od poniedziałku do piątku.
- Nie wprowadzaj silnika maszyny na wyższe obroty niż jest to konieczne do wykonania danej pracy.
- Przed przystąpieniem do pracy dmuchawą sprawdź jej stan, a w szczególności stan tłumika, wlotu powietrza i filtra powietrza.
- Przed przystąpieniem do pracy dmuchawą oczyść dany teren lub obiekt z mocno przylegających i trudnych do usunięcia zanieczyszczeń posługując się grabiami lub szczotką.
- W warunkach dużego zapylenia, przed przystąpieniem do pracy dmuchawą spryskaj teren nieco wodą.
- Możesz ograniczyć zużycie wody czyszcząc teren przy użyciu dmuchawy zamiast spryskiwać go wodą. Metodę tę można z powodzeniem stosować np. do czyszczenia rynien dachowych, fasad, patio lub ogródków.
- Uważaj na dzieci, zwierzęta, otwarte okna, świeżo umyte samochody. Zdmuchuj śmieci ostrożnie, w sposób bezpieczny.
- Ustawiaj rurę główną i końcówkę wylotową tak, aby strumień powietrza skierowany był jak najbliżej ziemi.
- Po zakończeniu pracy dmuchawą zbierz śmieci i wyrzuć je do śmietnika.

OPIS DMUCHAWY

Dmuchawa

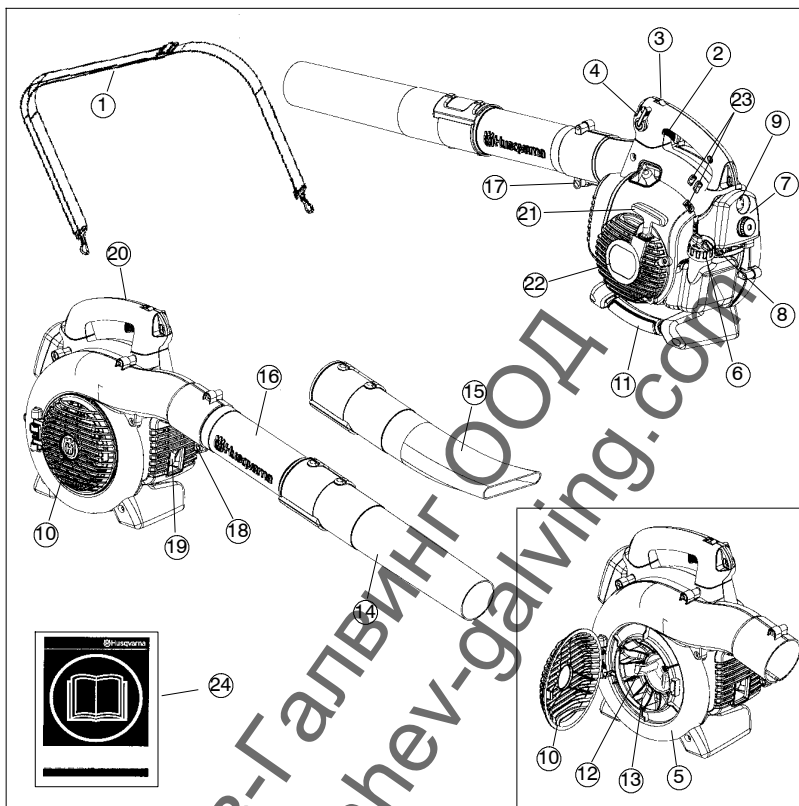

1. Pas naramienny (125B_X-SERIES)
2. Dźwignia sterująca przepustnicą
3. Wirnik wentylatora
4. Zmienna kontrola prędkości
5. Obudowa wentylatora
6. Korek wlewu paliwa
7. Filtr powietrza
8. Dźwignia ssania
9. Pompa paliwowa
10. Pokrywa wlotu
11. Uchwyt odkurzacza (125B_X-SERIES oraz 125BV_X-SERIES)
12. Noże (125B_X-SERIES oraz 125BV_X-SERIES)
13. Listwa uziemiająca
14. Standardowa dysza
15. Dysza dużej prędkości (125B_X-SERIES oraz 125BV_X-SERIES)
16. Rura główna
17. Śruba obejmy rury
18. Nakrętki obejmy rury
19. Tłumik
20. Listwa uziemiająca
21. Uchwyt rozrusznika
22. Rozrusznik
23. Śruby regulacyjne gaźnika
24. Instrukcja obsługi

OPIS DMUCHAWY

Wyposażenie dodatkowe (125B_X-SERIES oraz 125BV_X-SERIES)

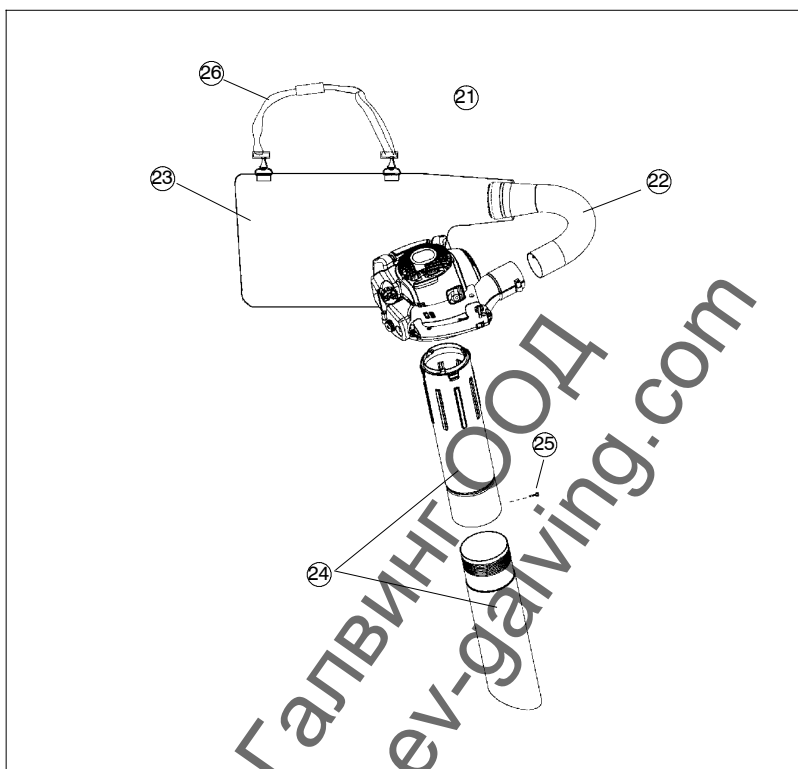

- 21. Zestaw zbierający z workiem na śmieci, składający się z elementów 22 – 26
- 22. Rura łącząca
- 23. Worek na śmieci
- 24. Dwuczęściowa rura ssąca
- 25. Śruba
- 26. Pas naramienny

OPIS DMUCHAWY

Zespoły zabezpieczające

Niżej wymienione zespoły dmuchawy spełniają funkcje zabezpieczające, chroniące zarówno użytkownika, jak i otoczenie. Zespoły te wymagają szczególnej uwagi podczas użytkowania, kontroli i obsługi technicznej.

Wyłącznik zapłonu

- Wyłącznik zapłonu (A) służy do wyłączenia silnika.

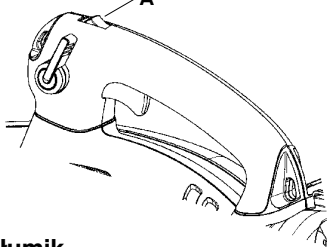

Tłumik

- Zadaniem tłumika jest możliwie najszybciej zmniejszenie hałasu oraz odprowadzenie spalin poza obszar, w którym znajduje się użytkownik. Tłumik z katalizatorem ma także na celu zmniejszenie zawartości substancji szkodliwych w spalinach.
- Spaliny są gorące i zawierają iskry, które w razie zetknięcia z suchym i łatwopalnym materiałem mogą spowodować pożar.
- Niektóre modele dmuchaw - w szczególności te, które przeznaczone są do krajów o suchym klimacie - wyposażone są w siatkę przeciwiskrową (B). Siatkę tę należy czyścić lub wymieniać z określoną częstotliwością. Sprawdź, czy Twoja dmuchawa wyposażona jest w taką siatkę. Patrz także "Obsługa techniczna".

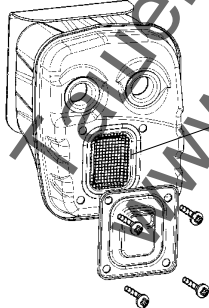

Inne zespoły zabezpieczające

Dźwignia gazu

- Za pomocą dźwigni gazu (C) reguluje się położenie przepustnicy, co powoduje zmianę obrotów silnika.

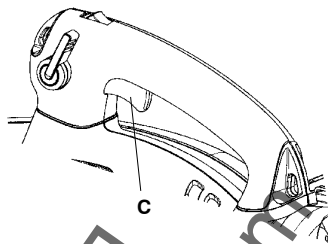

Zmienna kontrola prędkości

- Zmienna kontrola prędkości (D) umożliwia ustawienie zadanej prędkości silnika w trybie nadmuchu.

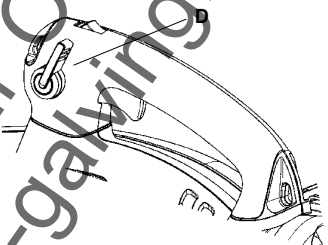

Aby nie uszkodzić urządzenia, z funkcji zmiennej kontroli prędkości NIE WOLNO korzystać w czasie pracy w trybie odkurzania.

Obudowa wentylatora

- Obudowa wentylatora (E) i wirnik (F) zapewniają odpowiedni przepływ strumienia powietrza przez dmuchawę.

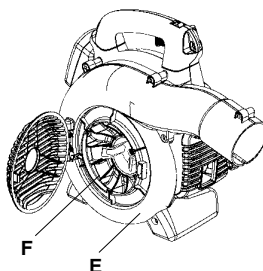

OSTRZEŻENIE! Podczas pracy i przez pewien czas po jej zakończeniu tłumik jest bardzo gorący. NIE DOTYKAJ ROZGRZANEGO TŁUMIKA! Grozi to poważnym oparzeniem.

OPIS DMUCHAWY

Listwa uziemiająca

- Listwa uziemiająca (G) zmniejsza powstawanie ładunków elektrostatycznych w czasie pracy w suchych warunkach.

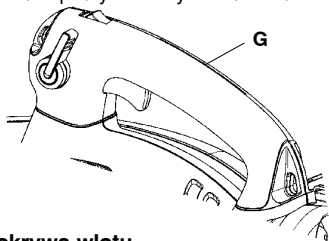

Pokrywa wlotu

- Pokrywa wlotu (H) znajduje się z boku osłony wentylatora. Zdjęcie pokrywy umożliwi uzyskanie dostępu wnętrza urządzenia w celu jego wyczyszczenia lub spradzenia stanu łopatek (tylko w modelach 125B_X-SERIES i 125BV_X-SERIES). W przypadku zastosowania rury ssącej, należy ją zamocować do otworu w pokrywie wlotu. Pokrywę wlotu można otworzyć podważając jej krawędź znajdującą się naprzeciwko zawiasu (zgodnie ze strzałką na pokrywie wlotu).

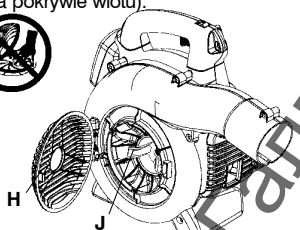

OSTRZEŻENIE! Nie wolno uruchamiać dmuchawy, gdy pokrywa wentylatora nie jest zamknięta, jest uszkodzona lub nie można jej zamknąć. (Wyjątek zachodzi, gdy podłączone jest wyposażenie ssące.

Noże dmuchawy

(125B_X-SERIES oraz 125BV_X-SERIES)

- Do wirnika zamocowane są dwa noże (J). Służą one do rozdrabniania zassanych liści i śmieci, zanim dostaną się worek na śmieci.

Dysza i rura dmuchawy

- Rura dmuchawy (K) jest doczepiana do korpusu urządzenia za pomocą złącza szczelinowo-wypustowego. Aby nałożyć lub odcepić rurę dmuchawy (lub rurę worka odkurzacza 125BV_X-SERIES), należy poluzować śrubę obejmy rury (nie odkręcać nakrętek). Ustawić szczelinę na wylocie dmuchawy zgodnie z wypustem znajdującym się na rurze i wpechnąć rurę. Dokręcić śrubę obejmy rury.
- Dyszę (L) dołącza się do rury dmuchawy za pomocą złącza bagnetowego. Powietrze jest kierowane przez rurę dmuchawy do dyszy, gdzie zwiększa się prędkość wypływu powietrza i tworzony jest określony wzór wypływu powietrza tak, aby zapewnić jego optymalne wykorzystanie. Długość rury dmuchawy można regulować. W tym celu należy obrócić dyszę w lewo, zwolnić połączenie bagnetowe oraz ustawić pożądaną długość dyszy. Aby ponownie zablokować dyszę, należy obrócić ją w prawo, aż do wyczucia kliknięcia.

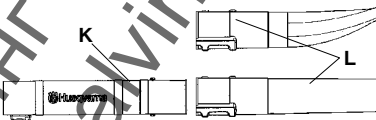

Rozrusznik i uchwyt rozrusznika

- Rozrusznik (M) znajduje się z boku osłony silnika. Po wyciągnięciu uchwytu rozrusznika (N) następuje sprzężenie rozrusznika z wałem korbowym.

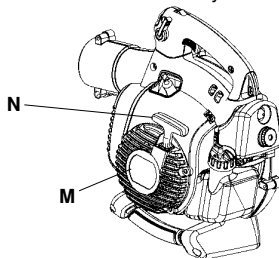

Korek wlewu paliwa

- Korek wlewu paliwa (O) znajduje się z tyłu osłony silnika i posiada uszczelkę, która zabezpiecza przed wyciekaniem paliwa.

OPIS DMUCHAWY

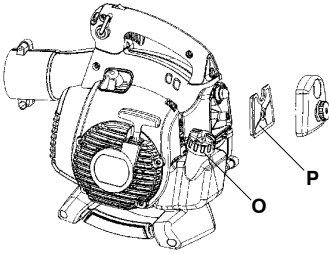

Filtr powietrza

- Filtr powietrza (P) składa się z włóknistego materiału filtracyjnego w elastycznej oprawie. Filtr powietrza należy czyścić z określoną częstotliwością (patrz także "Obsługa techniczna"). W przeciwnym wypadku, dmuchawa będzie zużywała zbyt dużo paliwa, spadnie jej sprawność oraz na elektrodach świecy zapłonowej może gromadzić się nagar.

Dźwignia ssanie

- Dźwignia ssanie (Q) znajduje się poniżej pokrywy filtra powietrza. Używa się jej za każdym razem przy uruchamianiu zimnego silnika.

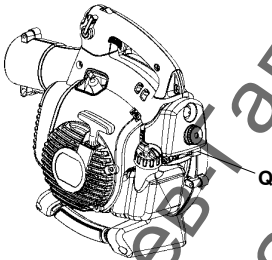

Regulacja gaźnika

NIE WE WSZYSTKICH MODELACH

- Dmuchawa posiada trzy śruby (R) służące do regulacji gaźnika:
 - Śruba regulacyjna dyszy niskich obrotów
 - Śruba regulacyjna dyszy wysokich obrotów
 - Śruba regulacyjna obrotów biegu jałowego
- Regulacja gaźnika ma na celu przystosowanie silnika do pracy w warunkach lokalnych, tj. klimatu, wysokości nad poziomem morza i stosowanego rodzaju benzyny. Szczegółowy opis regulacji gaźnika, znajduje się w rozdziale "Konserwacja".

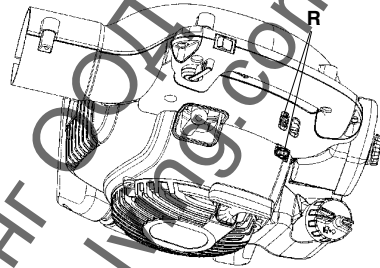

SPOSOBY POSTĘPOWANIA Z PALIWEM

Paliwo

UWAGA! Maszyna wyposażona jest w silnik dwusuwowy, jako paliwo można stosować wyłącznie mieszankę benzyny z olejem do dwusuwów. Dokładne odmierzenie ilości oleju gwarantuje uzyskanie mieszanki o prawidłowym składzie. W przypadku sporządzania małej ilości mieszanki nawet niewielkie zachwianie proporcji może znacznie wpłynąć na jej skład.



OSTRZEŻENIE: Zachowuj ostrożność podczas obchodzenia się z paliwem. Pamiętaj o ryzyku pożaru, eksplozji, unikaj wdychania oparów.

Benzyzna



UWAGA! Do mieszanki paliwowej stosuj zawsze wysokojakościową benzynę (co najmniej 90-oktanową). Należy stosować benzynę dostosowaną do wymogów środowiska naturalnego, tzw. benzynę alkalitową, jeżeli taka jest dostępna.



- Zaleca się stosowanie benzyny o liczbie oktanowej od 90 wzwyż. Stosowanie benzyny o liczbie oktanowej niższej od 90 powoduje tzw. "stukanie" silnika. Prowadzi ono do podwyższenia temperatury silnika i może spowodować poważne jego uszkodzenia.
- W przypadku pracy silnika na stałe wysokich obrotach zaleca się stosowanie benzyny o wyższej liczbie oktanowej.

Olej do silników dwusuwowych

- Producent zaleca stosowanie oleju do dwusuwowych silników HUSQVARNA, specjalnie przeznaczonego do naszych silników dwusuwowych. Olej ten stosuje się w proporcji 1:50 (2%).
- Nigdy nie używaj oleju do dwusuwów przeznaczonego do chłodzonych wodą, przyцепnych silników do łodzi (outboardoil).
- Nigdy nie używaj oleju przeznaczonego do silników czterosuwowych.

Benzyzna, w litrach	Olej do silników dwusuwowych, w litrach	
	2% (1:50)	3% (1:33)
5	0,10	0,15
10	0,20	0,30
15	0,30	0,45
20	0,40	0,60

Sporządzanie mieszanki

- Mieszankę sporządzaj w czystym pojemniku, zatwierdzonym jako odpowiedni do przechowywania benzyny.
- Do naczynia nalej najpierw połowę benzyny przeznaczonej do sporządzenia mieszanki. Następnie dodaj do niej całą dawkę oleju. Wymieszaj dokładnie paliwo z olejem potrząsając pojemnikiem. Dolej pozostałą ilość benzyny.
- Przed każdorazowym naleniem paliwa do zbiornika maszyny wymieszaj je dokładnie potrząsając kanistrem.

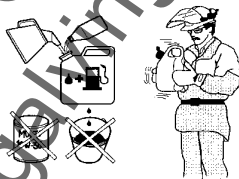

- Nie sporządzaj mieszanki w ilości większej niż to jest potrzebne do 1 miesięcznego użycia.
- Zbiornik paliwa nieużywanej przez dłuższy czas maszyny należy opróżnić i oczyścić.



OSTRZEŻENIE: Tłumik mocno się nagrzewa w trakcie pracy i po niej. Dotyczy to również biegu jałowego. Należy pamiętać o zagrożeniu pożarowym, zwłaszcza podczas wykonywania robót w pobliżu materiałów i oparów łatwopalnych.

SPOSOBY POSTĘPOWANIA Z PALIWEM

Tankowanie



OSTRZEŻENIE: Podczas tankowania przestrzegaj następujących zasad, które zmniejszają ryzyko pożaru:
Nie pal i nie stawiaj niczego gorącego w pobliżu naczyń z paliwem.
Nigdy nie tankuj, gdy silnik jest uruchomiony.
Przed przystąpieniem do tankowania, wyłącz silnik i odczekaj kilka minut aż ostygnie.
Korek wlewowy otwieraj ostrożnie, ponieważ wewnątrz zbiornika może panować nadciśnienie.
Po zatankowaniu dokładnie zakręć korek wlewowy.
Przed uruchomieniem maszyny przenieś ją na bezpieczną odległość od miejsca tankowania.

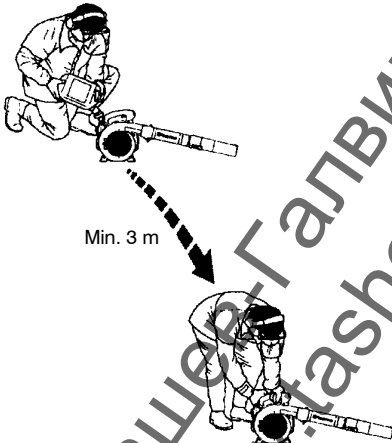

- Oczyszczyć korek wlewowy i powierzchnię wokół niego. Zanieczyszczenia dostające się do zbiornika mogą być przyczyną zakłóceń w pracy silnika.
- Zadbaj o to, aby paliwo było dobrze zmieszane potrząsając kanistrem przed zatankowaniem.

URUCHAMIANIE I ZATRZYMYWANIE SILNIKA

Uruchamianie i wyłączenie



OSTRZEŻENIE: Nie wolno uruchamiać dmuchawy, gdy pokrywa wentylatora nie jest zamknięta, jest uszkodzona lub nie można jej zamknąć. (Wyjątek zachodzi gdy podłączone jest wyposażenie ssące.)

Zimny silnik

Pompa paliwowa: Nacisnąć pompę paliwowa 10 razy, tak aby napełniła się paliwem. Gruszka nie musi być napełniona całkowicie.

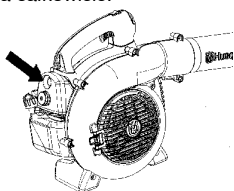

Ssanie: Przeszawić niebieską dźwignię ssania w położenie zamknięte.

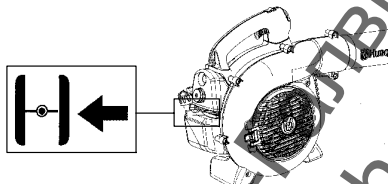

Uruchamianie: Przyciśnij korpus maszyny do ziemi lewą ręką (**UWAGA!** Nie stopa!). Mocno chwycić uchwyt linki rozrusznika prawą ręką. **NIE wciskać dźwigni gazu.** Aż poczujesz opór (zazębienie rozrusznika), a następnie szarpnij szybko i energicznie.

OSTRZEŻENIE! Nigdy nie owijaj linki rozrusznika wokół dłoni.

Pociągać linkę rozrusznika, aż silnik zacznie pracować (ale nie więcej niż 3 razy). Ustawić dźwignię ssania w położeniu $\frac{1}{2}$ i pociągać linkę rozrusznika aż silnik zaskoczy. Po uruchomieniu silnika, pozwolić, aby silnik pracował przez 10 sekund, a następnie ustawić dźwignię ssania w położeniu SSANIE WYŁĄCZONE (pozycja otwarta).

UWAGA: Jeśli silnik gaśnie, ponownie ustawić niebieską dźwignię ssania w położeniu zamkniętym i powtórzyć wyżej opisane czynności rozruchowe.

UWAGA! Nie wyciągaj linki rozrusznika całkowicie i nie puszczaj jej nagle, gdy jest wyciągnięta. Może to spowodować uszkodzenie maszyny.

Ciepły silnik

Jeśli silnik jest ciepły, przycisnąć i przytrzymać dźwignię ssania. Ustawić dźwignię ssania w położeniu $\frac{1}{2}$ posi. Mocno pociągnąć uchwyt linki rozrusznika tak, aby uruchomić silnik. Ustawić dźwignię ssania w położeniu SSANIE WYŁĄCZONE (pozycja otwarta).

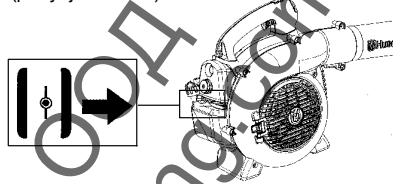

Wyłączanie silnika

Aby wyłączyć silnik, należy wcisnąć i zwolnić przełącznik STOP (S). Przełącznik automatycznie powróci do pozycji ON. Należy odczekać 7 sekund przed ponownym uruchomieniem urządzenia, aby umożliwić zresetowanie przełącznika.

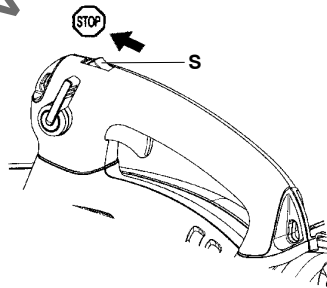

UŻYTKOWANIE DMUCHAWY

Sprzątanie terenu przy użyciu dmuchawy

Mocowanie rury głównej i końcówki wylotowej do dmuchawy

OSTRZEŻENIE! Przed przystąpieniem do mocowania rury głównej i końcówki wylotowej należy wyłączyć silnik. Wyłącznik zapłonu musi znajdować się w położeniu stop.

Rura dmuchawy (T) jest doczepiana do korpusu urządzenia za pomocą złącza szczelnino-wypustowego. Aby nałożyć lub odcepić rurę dmuchawy (lub rurę worka odkurzacza 125BVX-SERIES), należy poluzować śrubę obejmy rury (nie odkręcać nakrętek. Ustawić szczelinę na wylocie dmuchawy zgodnie z wypustem znajdującym się na rurze i wepchnąć rurę. Dokręcić śrubę obejmy rury.

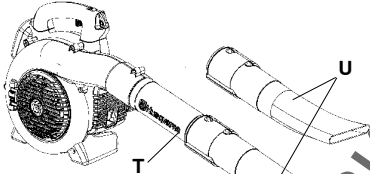

Dyszę (U) dołącza się do rury dmuchawy za pomocą złącza bagnetowego. Powietrze jest kierowane przez rurę dmuchawy do dyszy, gdzie zwiększa się prędkość wypływu powietrza i tworzony jest określony wzór wypływu powietrza tak, aby zapewnić jego optymalne wykorzystanie. Długość rury dmuchawy można regulować. W tym celu należy obrócić dyszę w lewo, zwolnić połączenie bagnetowe oraz ustawić pożądaną długość dyszy. Aby ponownie zablokować dyszę, należy obrócić ją w prawo, aż do wycucia kliknięcia.

Zdmuchiwanie śmieci

Przed przystąpieniem do zdmuchiwania śmieci załóż wymagane wyposażenie ochronne.

OSTRZEŻENIE! Osoby obsługujące się dmuchawą powinny mieć na sobie wymagane środki ochrony:

1. Sprzęt ochrony słuchu.
2. Sprzęt ochrony oczu.
3. Zawsze używaj zatwierdzonych rękawic ochronnych.
4. Maskę przeciwpyłową w przypadku pracy w warunkach dużego zapylenia.



Maszyny 125BVX-SERIES można nosić podwieszoną na pasie naramiennym, co zapewnia dodatkowy komfort przy pracy. Dmuchawę przypina się do pasa naramiennego, tak jak to przedstawiono na rysunku.

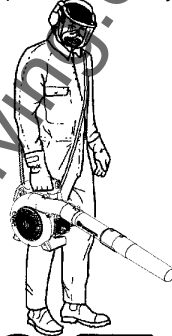

OSTRZEŻENIE! Końcówki wylotowej nie wolno kierować w stronę ludzi lub zwierząt. Wylatujący z dużą siłą strumień powietrza może zawierać cząstki - szczególnie, gdy dmuchawy używano poprzednio do wciągania liści i śmieci - będące w stanie spowodować poważne obrażenia. Zachowuj szczególną ostrożność podczas operowania maszyną lewą ręką. Należy uważać, aby nie dotykać części w pobliżu pokrywy wlotu powietrza. Należy uważać, aby biżuteria, luźne części garderoby lub ubrania z luźno zwisającymi paskami, frędzlami, itp. nie dotykały pokrywy wlotu powietrza.

UŻYTKOWANIE DMUCHAWY

OSTRZEŻENIE! Nie wolno uruchamiać dmuchawy, gdy pokrywa wentylatora nie jest zamknięta, jest uszkodzona lub nie można jej zamknąć. (Wyjątek zachodzi, gdy podłączone jest wyposażenie ssące.)

OSTRZEŻENIE! Nie wolno pracować dmuchawą stojąc na drabini lub na rusztowaniu.

Włącz dmuchawę zgodnie (patrz także "Uruchamianie i zatrzymywanie silnika"). Podczas pracy stosuj się do następujących zasad:

1. Nie kieruj strumienia powietrza w stronę nieruchomych obiektów, jak np. ściany, duże kamienie, samochody, ogrodzenia.
2. Pracując w ogrodzonych narożnikach należy zdmuchiwać śmieci od narożnika w kierunku środka sprzątanego terenu. W przeciwnym razie śmieci zostaną poderwane do góry mogąc trafić operatora w twarz i spowodować obrażenia.
3. Nie kieruj końcówki wylotowej w stronę delikatnych roślin.

Dysza standardowa

Dysza standardowa (V) jest na wyposażeniu modeli 125B, 125B_X-SERIES i 125BV_X-SERIES. Dyszy standardowej należy użyć, jeśli wymagane jest uzyskanie większej dokładności i większej koncentracji strumienia powietrza.



Dysza dużej prędkości

Na wyposażeniu dmuchawy jest dysza pozwalająca uzyskać dużą prędkość wydmuchiwane powietrza (W) (dołączona do modeli 125B_X-SERIES i 125BV_X-SERIES). Dyszy o dużej prędkości (W) należy użyć w przypadku konieczności uzyskania szerszego strumienia powietrza i większej jego prędkości.

Zbieranie śmieci z ziemi (125B_X-SERIES oraz 125BV_X-SERIES)

Mocowanie worka do różnych typów rur ssących

Odkurzacz jest elementem dodatkowym (dołączonym do modelu 125BV_X-SERIES).

OSTRZEŻENIE! Przed przystąpieniem do mocowania rury głównej i końcówki wylotowej należy wyłączyć silnik. Włącznik zapłonu musi znajdować się w położeniu stop.

1. Otwórzcy worek. Włożyć rurę worka w otwór wlotu worka jak pokazano na rysunku obok. Sprawdzić, czy element elastyczny znajduje się w rowku. Zamknąć zamek w worku.
2. Wyjąć rurę dmuchawy i zamontować rurę worka. Dokręcić śrubę obejmę rury. Przełożyć pasek przez otwory w worku.
3. Ustawić strzałki na dolnej i górnej rurze ssącej na przeciwko siebie. Wcisnąć dolną rurę ssącą w górną rurę tak, aby była w niej solidnie zamocowana (wcisnąć na około 7 cm). Złączyć obie rury na stałe za pomocą śruby dołączonej w zestawie.

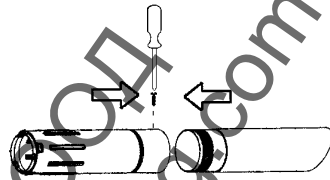

4. Otwórzcy pokrywę znajdującą się z boku dmuchawy. W tym celu należy śrubokrętem podważyć brzeg pokrywy znajdujący się na przeciw zawiasu (zgodnie ze strzałką na pokrywie wlotu).
5. Włożyć rurę ssącą w duży otwór znajdujący się na spodzie dmuchawy i ustawić wypustki zgodnie ze żłobkami w rurze. Dokręcać aż zaskoczy złącze bagnetowe (symbole zamknięcia ustawić się w jednej linii).

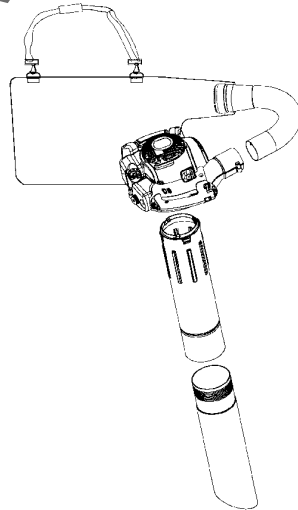

UŻYTKOWANIE DMUCHAWY

Zasysanie śmieci

Przed przystąpieniem do zbierania śmieci załóż niżej wymienione środki ochrony.

- OSTRZEŻENIE!** Osoby obsługujące się dmuchawą powinny mieć na sobie wymagane środki ochrony:
1. Sprzęt ochrony słuchu.
 2. Sprzęt ochrony oczu.
 3. Zawsze używaj zatwierdzonych rękawic ochronnych.
 4. Maskę przeciwpyłową w przypadku pracy w warunkach dużego zapylenia.



Worek na śmieci powinny być podczas pracy zawieszane na pasie naramiennym, tak jak to pokazano na rysunku.



- OSTRZEŻENIE!** Przed uruchomieniem dmuchawy należy sprawdzać, czy worek na śmieci jest cały i czy zamek błyskawiczny jest zasunięty. Nie wolno używać uszkodzonych worków. Grozi to obrażeniami wskutek uderzenia przedmiotami, które mogą zostać wyrzucone z uszkodzonego worka. Zachowuj szczególną ostrożność podczas operowania maszyną lewą ręką. Staraj się nie dotykać dmuchawy w pobliżu tłumika.

- OSTRZEŻENIE!** Nie wolno uruchamiać dmuchawy, gdy pokrywa wentylatora nie jest zamknięta; jest uszkodzona lub nie można jej zamknąć. (Wyjątek zachodzi, gdy podłączone jest wyposażenie ssące.)

- OSTRZEŻENIE!** Nie wolno pracować dmuchawą stojąc na drabini lub na rusztowaniu.

Włącz dmuchawę zgodnie (patrz także "Uruchamianie i zatrzymywanie silnika").

Podczas pracy stosuj się do następujących zasad:

1. Nie wciągaj dużych lub twardych przedmiotów, które mogą uszkodzić wentylator, np. kawałków drewna, puszek, sznurków lub kawałków taśmy.
2. Nie dotykaj ręką ssącą do ziemi.
3. Worek opróżnia się otwierając zamek błyskawiczny znajdujący się z boku worka.

Bezpieczna konserwacja podkaszarki

Posiadacz jest odpowiedzialny za konserwację urządzenia zgodnie z zaleceniami przedstawionymi w instrukcji obsługi. Przed przystąpieniem do serwisowania podkaszarki należy odłączyć świecę zapłonową (za wyjątkiem regulacji gaźnika).

Gaźnik

Posiadany produkt Husqvarna został zaprojektowany i wyprodukowany zgodnie ze specyfikacjami ograniczającymi zawartość substancji szkodliwych w spalinach. Silnik zostaje dotarty po zużyciu ilości paliwa równej pojemności 8–10 zbiorników. W celu zapewnienia jak najlepszego działania silnika oraz maksymalnego redukowania zawartości substancji szkodliwych w spalinach należy po dotarciu silnika oddać maszynę do punktu sprzedaży/warsztatu obsługi technicznej, gdzie gaźnik zostanie wyregulowany z zastosowaniem obrotomierza.

Działanie



- Gaźnik służy do regulacji obrotów silnika i jest sterowany za pomocą dźwigni gażu. W gaźniku powstaje mieszanka paliwo-powietrzna o zmiennym składzie, możliwym do regulacji.
- Śruba regulacyjna T (X) umożliwia regulację obrotów biegu jałowego. Wkręcanie śruby powoduje zwiększenie obrotów, a wykręcanie ich zmniejszenie.

Ustawienie podstawowe

- Gaźnik jest wstępnie naregulowany przez producenta podczas kontroli technicznej. Dokładnego wyregulowania gaźnika powinna dokonać osoba wykwalifikowana.

Zalecana prędkość obrotowa na biegu jałowym: Patrz rozdział Dane techniczne.

Zalecana maksymalna prędkość obrotowa silnika: Patrz rozdział Dane techniczne.

Ostateczną ustawienie obrotów biegu jałowego T

W razie potrzeby ustaw obroty biegu jałowego za pomocą śruby regulacyjnej biegu jałowego T. Obroty jałowe ustawione są prawidłowo, gdy silnik pracuje płynnie w każdym położeniu.

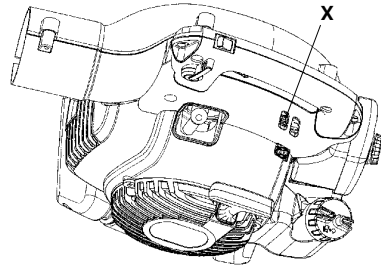

Tłumik



Niektóre tłumiki wyposażone są w katalizator. W celu sprawdzenia, czy Twoja maszyna jest wyposażona w katalizator patrz "Dane techniczne".

Zadaniem tłumika jest możliwie najskuteczniejsze tłumienie hałasu oraz odpróżnianie spalin silnikowych poza obszar, w którym znajduje się użytkownik. Spaliny są gorące i zawierają iskry, które w razie zetknięcia z suchym i łatwopalnym materiałem mogą spowodować pożar.

Niektóre tłumiki wyposażone są w specjalną siatkę przeciwwiskową (Y). Jeżeli tłumik w Twojej maszynie wyposażony jest w taką siatkę, powinieneś regularnie je czyścić. Aby uzyskać dostęp do siatki przeciwwiskowej, należy zdjąć pokrywę wyotu z przodu tłumika. Do czyszczenia siatki przeciwwiskowej należy użyć szczotki drucianej. W tłumikach bez katalizatora siatkę przeciwwiskową należy czyścić raz na tydzień, a w razie potrzeby wymienić. W tłumikach z katalizatorem siatkę przeciwwiskową należy kontrolować, a w razie potrzeby czyścić, raz na miesiąc. Uszkodzoną siatkę należy wymienić.

Częste zapychanie się siatki przeciwwiskowej może być oznaką ograniczonej sprawności działania katalizatora. Skontaktuj się z punktem sprzedaży w celu dokonania kontroli. Zapchaną siatkę przeciwwiskową powoduje przegrzewanie się silnika, co może doprowadzić do uszkodzenia cylindra i tłoka.

UWAGA! Nigdy nie używaj maszyny, której tłumik jest w złym stanie technicznym.

KONSERWACJA

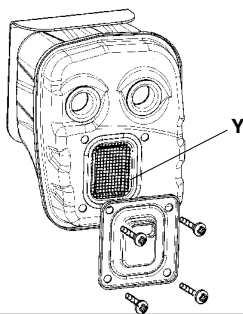

OSTRZEŻENIE: Tłumik jest bardzo gorący zarówno podczas pracy, jak i zaraz po jej ukończeniu. Dotyczy to również pracy na biegu jałowym. Dotknięcie może spowodować oparzenie skóry. Należy pamiętać o zagrożeniu pożarowym!

OSTRZEŻENIE: Pamiętaj o tym, że: Spaliny silnikowe zawierają tlenek węgla, którego wdychanie może spowodować zatrucie. Dlatego nigdy nie uruchamiaj maszyny w pomieszczeniach lub w miejscach o słabej wentylacji. Spaliny silnikowe mają wysoką temperaturę, mogą zawierać iskry, które mogą się stać przyczyną pożaru. Nigdy nie włączaj maszyny w pomieszczeniach zamkniętych lub w pobliżu materiałów łatwopalnych!

OSTRZEŻENIE: Wewnątrz tłumika znajdują się substancje chemiczne mogące wywoływać choroby nowotworowe. W razie uszkodzenia tłumika unikaj styczności z tymi elementami.

Układ chłodzenia



Silnik wyposażony jest w układ chłodzenia zapewniający właściwą temperaturę roboczą. W skład układu chłodzenia wchodzi:

1. Wlot powietrza znajdujący się na obudowie (Z).
2. Łopatkę wentylatora silnika zintegrowaną z kołem zamachowym (AA).
3. Zeberka chłodzące cylindra (BB).
4. Osłona cylindra (kieruje strumień powietrza chłodzącego na cylinder).

Dostępne części układu chłodzenia należy czyścić szczotką raz w tygodniu, a w przypadku pracy w trudnych warunkach - częściej. Zanieczyszczony lub zapchany układ chłodzenia powoduje przegrzewanie się silnika, co może doprowadzić do uszkodzenia cylindra i tłoka.

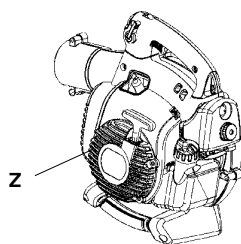

AA

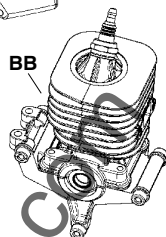
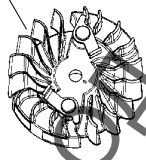

BB

Filtr powietrza



Filtr powietrza (CC) należy regularnie czyścić z pyłu i zanieczyszczeń, aby nie dopuścić do:

- Złej pracy gaźnika
- Trudności w uruchamianiu silnika
- Zmniejszenia mocy silnika
- Przedwczesnego zużycia części silnika
- Nadmiernego zużycia paliwa
- Zwiększenia zużycia paliwa

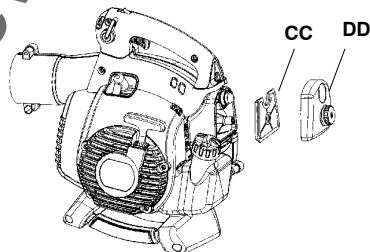

Filtr należy czyścić po każdych 25 godzinach pracy lub częściej, jeśli eksploatacja odbywa się w warunkach dużego zapylenia.

Czyszczenie filtra powietrza

Zdejmij pokrywę filtra powietrza (DD), a następnie wyjmij filtr. Wymyj go dokładnie w ciepłej wodzie z mydłem. Dopilnuj, aby filtr był suchy przed ponownym jego założeniem. Całkowite oczyszczenie filtra po pewnym okresie użytkowania nie jest możliwe. Dlatego też filtr należy regularnie (w stałych odstępach czasu) wymieniać na nowy.

UWAGA! Uszkodzony filtr powietrza należy natychmiast wymienić na nowy.

Świeca zapłonowa



Na stan świecy zapłonowej wpływa:

- Nieprawidłowe ustawienie gaźnika.
 - Nieprawidłowy skład mieszanki paliwowej (zbyt dużo oleju w mieszance)
 - Zła jakość paliwa i oleju
 - Zanieczyszczony filtr powietrza.
- Powyższe czynniki powodują osadzenie się nagaru na elektrodach świecy, co powoduje zakłócenia pracy silnika i trudności w jego uruchamianiu. Jeżeli silnik maszyny nie osiąga właściwej mocy, występują trudności z jego uruchomieniem lub utrzymaniem wolnych obrotów, sprawdź najpierw stan świecy zapłonowej. Jeżeli elektrody świecy są zanieczyszczone, oczyść je i sprawdź, czy odstęp między nimi wynosi 0,6 mm. więcej należy wymienić po ok. miesiącu pracy lub w razie potrzeby - wcześniej.

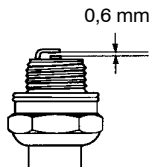

UWAGA! Stosuj wyłącznie świece zalecane przez producenta. Niewłaściwa świeca może być przyczyną zatarcia tłoka/cylindra.

Plan obsługi technicznej

Poniżej podano kilka ogólnych wskazówek dotyczących obsługi technicznej.

Obsługa codzienna

- Oczyść zewnętrzne powierzchnie dmuchawy.
- Sprawdzić, czy zmienna kontrola prędkości oraz dźwignia ssania pracują w bezpieczny sposób. Zniszczone części należy wymienić.
- Sprawdź, czy wyłącznik zapłonu działa prawidłowo. Wrazie potrzeby wymień je na nowe.
- Oczyść filtr. W razie potrzeby wymień go na nowy.
- 125B_X-SERIES oraz 125BV_X-SERIES: Sprawdź, czy pokrywę wentylatora można zabezpieczyć w położeniu zamkniętym. Sprawdź dokładnie, czy wirnik wentylatora jest czysty, szczególnie, gdy dmuchawa była używana do zbierania liści lub śmieci (tzn. do zasysania śmieci).
- Sprawdź, czy wszystkie śruby i nakrętki są dobrze dokręcone.
- Sprawdź, czy żadna z osłon nie jest pęknięta. Zniszczone części należy wymienić.

- 125B_X-SERIES oraz 125BV_X-SERIES: Sprawdź, czy worek na śmieci jest cały i czy działa zamek błyskawiczny. Wrazie potrzeby wymień je na nowe.

Obsługa cotygodniowa

- Sprawdź stan rozrusznika, linki rozrusznika i sprężyny powrotnej. Zniszczone części należy wymienić.
- Sprawdź, czy nie są zapchane otwory w obudowie rozrusznika.
- Oczyść zewnętrzne powierzchnie świecy zapłonowej. Wykręć ją i sprawdź odstęp między elektrodami. W razie potrzeby wyreguluj odstęp między elektrodami, tak aby wynosił 0,6 mm, lub wymień świecę zapłonową (Champion RCJ-8Y).
- Oczyść łopatkę wentylatora znajdującą się na kole zamachowym silnika.
- Sprawdź, a w razie potrzeby oczyść, siatkę przeciwskrową tłumika (nie dotyczy tłumików z katalizatorem).
- Oczyść powierzchnie wokół gaźnika.
- Oczyść filtr powietrza.

Obsługa comiesięczna

- Przeplucz zbiornik paliwa czystą benzyną.
- Oczyść zewnętrzne powierzchnie gaźnika oraz powierzchnie wokół niego.
- Oczyść łopatkę wentylatora znajdującą się na kole zamachowym, a także powierzchnie wokół niego.
- Sprawdź filtr paliwa oraz przewód paliwa. Wrazie potrzeby wymień je na nowe.
- Sprawdź wszystkie przewody oraz połączenia.
- Wymień świecę zapłonową (Champion RCJ-8Y).
- Wymień filtr powietrza.

DANE TECHNICZNE

Dane techniczne

	125B	125B _X -SERIES	125BV _X -SERIES
Silnik			
Pojemność cylindra, cm ³	28	28	28
Średnica cylindra, mm	35	35	35
Skod tloka, mm	28,7	28,7	28,7
Obroty na biegu jałowym, obr/min	2800–3200	2800–3200	2800–3200
Maks. obroty - nadmuchi, obr/min	8600	8600	8600
Maks. obroty - ssanie, obr./min.	--	7500	7500
Maks. moc silnika zgodnie z ISO 8893, kW	0,8	0,8	0,8
Tłumik z katalizatorem	Tak	Tak	Tak
Układ zapłonowy			
Swieca zapłonowa	Champion RCJ-6Y	Champion RCJ-6Y	Champion RCJ-6Y
Odstęp między elektrodami świecy, mm	0,6	0,6	0,6
Układ zasilania/smarowania			
Pojemność zbiornika paliwa, litry	0,5	0,5	0,5
Masa			
Masa, bez paliwa, z rurą nadmuchową i standardową dyszą wylotową, kg:	4,3	4,4	4,4
Emisje hałasu			
(patrz ad. 1)			
Poziom mocy akustycznej, mierzony dB(A)	106	106	106
Poziom mocy akustycznej, gwarantowany L _{WA} dB(A)	107	107	107
Poziomy głośności			
(patrz ad. 2)			
Poziom ciśnienia akustycznego równoważny temu, na który narażony jest użytkownik maszyny, mierzony zgodnie z normami: ISO 22868, db(A)			
W zestawie rury dmuchawy oraz dyszę (oryginalna)	94	99	99
W zestawie rury odkurzacza (oryginalna)	--	99	99
Poziom wibracji			
(patrz ad. 3)			
Równoważne poziomy drgań uchwytów (a _{hvegr}) został zmierzony zgodnie z normami: ISO 22867, m/s ²			
W zestawie rury dmuchawy oraz dyszę (oryginalna), prawe	8,3	8,3	8,3
W zestawie rury odkurzacza (oryginalna), lewe/prawe	--/--	6,4/8,3	6,4/8,3
Ad. 1: Emisję hałasu do otoczenia zmierzono jako moc akustyczną (L _{WA}), zgodnie z dyrektywą WE 2000/14/EG. Odnotowany poziom ciśnienia akustycznego dla maszyny został zmierzony z oryginalnym osprzętem tnącym, takim który daje najwyższy poziom hałasu. Różnica pomiędzy gwarantowanym a zmierzonym poziomem ciśnienia akustycznego wynika z tego, że poziom gwarantowany zawiera także rozproszenie w wynikach pomiaru oraz różnice pomiędzy różnymi typami maszyn tego samego modelu zgodnie z Dyrektywą 2000/14/EC.			
Ad. 2: Odnotowane dane dla równoważnego ciśnienia akustycznego maszyny mają typowe rozproszenie statystyczne (odchylenie standardowe) w wysokości 1 dB(A).			
Ad. 3: Odnotowane dane dla równoważnego poziomu wibracji mają typowe rozproszenie statystyczne (odchylenie standardowe) w wysokości 1 m/s ² .			

DANE TECHNICZNE

Wentylator	125B	125B _X -SERIES	125BV _X -SERIES
Typ	Wentylator promieniowy	Wentylator promieniowy	Wentylator promieniowy
Maks. szybkość wylotowa powietrza, m/s (km/h), standardowa dysza	60 (217)	60 (217)	60 (217)
Maks. szybkość wylotowa powietrza, m/s (km/h), dysza dużej prędkości*	76 (273)	76 (273)	76 (273)
Wydajność dmuchawy przy - nadmuchu, m ³ /h	722	722	722
Wydajność dmuchawy przy - ssaniu, m ³ /h	--	756	756

*opcjonalne akcesorium dla wybranych modeli

Model 125B, 125B _X -SERIES, 125BV _X -SERIES	
Zatwierdzone akcesoria	Nr art.
Zestaw do czyszczenia rynien składający	952 711 918

Model 125B _X -SERIES, 125BV _X -SERIES	
Zatwierdzone akcesoria	Nr art.
Zestaw zbierający z workiem na śmieci	952 711 913

Model 125B	
Zatwierdzone akcesoria	Nr art.
Dysza dużej prędkości	545 119 504

DEKLARACJA ZGODNOŚCI

Deklaracja zgodności WE (Dotyczy tylko Europy)

Firma **Husqvarna AB, SE-561 82 Huskvarna, Szwecja**, nr tel.: +46-36-146500, jako upoważniony członek Wspólnoty, deklarujemy, przyjmując wyłączną odpowiedzialność, że dmuchawa/odkurzacz do zastosowań ogrodniczych model **Husqvarna 125B, 125B_X-SERIES** oraz **125BV_X-SERIES**, począwszy od maszyn z numerami seryjnymi wypuszczanymi w roku 2009 (rok, po którym następuje numer seryjny, podany jest wyraźnie na tabliczce znamionowej), są zgodne z przepisami zawartymi w **DYREKTYWIE RADY**:

dyrektywie **2006/42/EG** z dn. 17 maja 2006 r., "dotyczącej maszyn".

dyrektywie **2004/108/EG** z dn. 15 grudnia 2004 r., "dotyczącej kompatybilności elektromagnetycznej", wraz z aktualnie obowiązującymi dodatkami.

dyrektywie **2000/14/EG** z dn. 8 maja 2000 r., "dotyczącej emisji hałasu do otoczenia", aneks V. Odnośnie informacji dotyczących emisji hałasu patrz rozdział Dane techniczne.

Zastosowano następujące normy: **EN ISO 12100-1/A1:2009, EN ISO 12100-2/A1:2009, CISPR 12:2007**.

SMP Svensk Maskinprovning AB, Fyrisborgsgatan 3, SE-754 50 Uppsala, Szwecja, przeprowadzi dobrowolną kontrolę homologacyjną na rzecz Husqvarna AB. Certyfikaty opatrzone są numerami: **SEC/09/2022**.

09-11-15



Ronnie E. Goldman, Dyrektor Działu Inżynierii
Autoryzowany przedstawiciel Husqvarna AB oraz
osoba odpowiedzialna za dokumentację techniczną

SISUKORD

Sisukord	
Sussejuhatus	289
Sümbolite tähendus	290
Ohutusnõuded	291
Kirjeldus	293
Kütusega ümberkäimine	298
Käivitamine ja seiskamine	300
Kasutamine	301
Korrashoid	304
Tehnilised andmed	307

Enne käivitamist tuleb meele pidada järgmist:

Husqvarna AB töötab pidevalt oma toodete edasiarendamise alal ja jätab seetõttu endale õiguse teha muuhulgas muudatusi toodete kuju ja välimuse osas. Pikaajaline müra võib tekitada püsiva kuulmiskahjustuse. Sellepärast tuleb alati kanda heakskiidetud kõrvaklappe.

Käesolevas kasutusjuhendis kirjeldatakse üksikasjalikult seda, kuidas lehepuhurit kasutada ja hoida tuleb ning kuidas tuleb teostada regulaarset hooldust. Peale selle kirjeldatakse selles kasutamisega kaasnevate ohtude vähendamiseks vajalikke abinõusid ning ohutusseadmete tööd ja hooldust.

NB! Kõik isikud, kes lehepuhurit kasutavad, peavad läbi lugema ja endale selgeks tegema seadme ohutust puudutava peatüki.

















Käesolev kasutusjuhend on mõeldud isikutele, kellel puuduvad lehepuhuri veotinguks, üksikasjalikuks hoolduseks ja remondiks vajalikud teadmised.

Käesolevas kasutusjuhendis ja lehepuhurile on kasutatud hoiatussümboleid. Kui mõni hoiatussümbol on hävinud või kuluunud, tuleb selle asemele võimalikult kiiresti tellida ja paigaldada uus. Pööra tähelepanu ka lehepuhurisse valatud hoiatussümbolitele.

Lehepuhurit kasutatakse lehtede ja muu prahi eemaldamiseks maast puhumise või imemise teel. Seadme kasutaja peab töötamise ajal maapinnal seisma.

⚠ ETTEVAATUST! Seadme esialgset struktuuri ei tohi mitte mingil juhul muuta ilma seadme tootja vastavasisulise loata. Kasuta alati originaaltagavaraosi. Lubamatute muudatuste tegemise ja/või lisavarustuse kasutamise tulemuseks võib olla tõsise vigastuse või isegi surma põhjustamine seadme kasutajale või teistele isikutele.

SÜMBOLITE TÄHENDUS

Sümbol	Kirjeldus	Asukoht		Sümbol	Kirjeldus	Asukoht	
		Puhur	Kasutusjuhe			Puhur	Kasutusjuhe
	Kontrollimisil ja/või hooldust tohib teostada seisatud mootoriga, kui lüüti on asendis "STOP".		X		Lehepuhuri kasutaja peab alati veenduma selles, et kõrvalised isikud ega loomad ei sattuks lähemale kui 15 meetri raadiusesse töötavast seadmest. Kui samas tööpiirkonnas kasutatakse korraga mitut lehepuhurit, peab kasutajate vaheline ohutusvahemaa olema vähemalt 15 meetrit.		
	Puhastada regulaarselt.		X			X	X
	Kasutada aktesepiteeritud kaitseprille või näokaitset.		X				
	Kasutada aktesepiteeritud kaitseprille või näokaitset, aksepteeritud kuulmiskaitseid, ja respiraator toimustes töötingimustes ning kuulmiskaitseid.	X	X		Ohuklapp	X	
	ETTEVAATUST! Lehepuhur võib olla ohtlik! Hoolimatu või vale kasutamine võib lõppeda seadme kasutajale või kõrvalistele isikutele tõsiste või isegi eluohtlike vigastustega.	X	X		Kütuse lisamine	X	
	Enne lehepuhuri kasutamist loe kasutusjuhend hoolikalt läbi ja tee selle sisu endale selgeks.	X	X		STOP – lüüti	X	
	ETTEVAATUST! Veendu selles, et kontrollluuk on lukustatud kinni või selles, et imitoru on paigaldatud. Ära mitte kunagi puuduta puhuri tiivikut.	X	X		Kontroll – luugi avamisjuhis.	X	
	Kasuta alati heakskiidetud kaitsekindaid.	X	X		Seade vastab EL kehtivatele direktiividele.	X	X
	ETTEVAATUST! Lehepuhur võib suure jõuga üles paisata esemeid, mis võivad seadme kasutaja suunas tagasi pörkuda. See võib tekitada tõsiseid silmakahjustusi.	X	X		Helirõhutase mõõdetuna 7,5 meetri kauguselt.	X	
					Müratasemed vastavad Euroopa Liidu direktiivi nõuetele. Müratasemed on antud peatükis "Tehnilised andmed" ning seadme andmeplaadil.	X	
Muid seadme sümboleid/kleebiseid võidakse kasutada teatud müügipiirkonnades kehtivate erinõuete tähistamiseks.							

OHUTUSNÕUDED

⚠ ETTEVAATUST! Seade tekitab töötades elektromagnetvälja. Teatud tingimustel võib väli häirida aktiivsete või passiivsete meditsiiniliste implantaatide tööd. Tõsiste või surmaga lõppevate kahjustuste riski vähendamiseks soovitame meditsiinilisi implantaate kasutaval inimesel pidada seadme kasutamise eel nõu oma arsti ja implantaadi valmistajaga.

Personaalne kaitsevarustus

Lehepuhuriga töötaval isikul peab olema järgmine kaitsevarustus:

1. Aktsepteeritud kuulmiskaitseid.
2. Aktsepteeritud silmakaitseid.
3. Kasuta alati heakskiidetud kaitsekindaid.
4. Saapad või libisemiskindla põhjaga varustatud tugevad kingad.
5. Respiraator tolmustes töötingimustes.

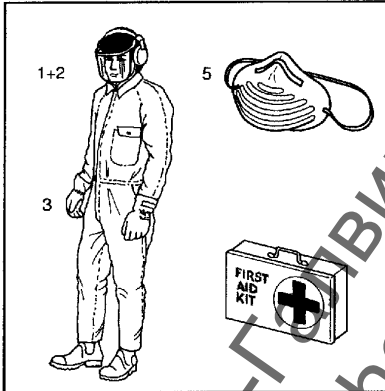

Kasutajad

Lehepuhurit kasutavad isikud peavad täita alljärgnevat nõudeid:

- Kasutaja peab käesoleva kasutusjuhendi läbi lugema ning selle sisu endale tegeks tegema.
- Kasutajal ei tohi olla avaratid, nideid, kaelarätti, kaelaketti ega pikki juukseid, mis võivad seadmesse kinni jääda.
- Kasutaja ei tohi olla alkoholijoobes või ravimite mõju all ega väsinud.
- Kasutaja ei tohi olla allaaline.
- Kanna hooit, et esmaabivarusutus oleks alati käepärast.

Kütus

⚠ ETTEVAATUST! Lehepuhuris kasutatavat kütust iseloomustavad järgmised ohtlikud omadused:

1. Kütus, selle aurud ja heitgaasid on mürgised.
2. Kütus võib ärritada nahka.
3. Kütus on väga tuleohtlik.

Lehepuhuris kasutatava kütuse kohta on olemas spetsiaalsed ohutusnõuded, millest on juttu peatükis "Kütusega ümberkäimine".

Summuti

Summuti hoiab helitaset võimalikult madalana ja juhib mootorist lähtuvad heitgaasid kasutajast eemale. Lisaks vähendab katalüsaatoriga varustatud summutisüsteem ka heitgaasides sisalduvate kahjulike komponentide osakaalu.

⚠ ETTEVAATUST! Mootori heitgaasid on kuumad ja võivad sisaldada sädemeid, millest võib süttida tulekahju. Sel põhjusel ei tohi seadet mitte kunagi käivitada siseruumides ega tuleohtlike materjalide läheduses!

⚠ ETTEVAATUST! Katalüsaatorsummuti on väga kuum nii seadme kasutamise ajal kui ka peale seadme seiskamist. See puudutab ka tühikäiku. Puudutamine võib põhjustada põletushaavu. Tulekahjuoht!

Varustus

⚠ ETTEVAATUST! Lehepuhurit ei tohi kasutada, kui kasvõi üks selle turvaseadmetest või kaitsetest puudub, on katki või ei tööta.

Lehepuhuri kasutamisega kaasnevate õnnetuste ennetavaks ärahoidmiseks on seade varustatud mitme turvaseadme ja kaitsega. Nendest tuleb juttu lehepuhuri üldkirjelduse juures.

Turvaseadmed ja kaitseid vajavad ka regulaarset kontrollimist ja hooldust. Nimetatud toimingud ja hooldusintervallid on ära toodud peatükis "Korrasohid".

OHUTUSNÕUDED

Ohutus kasutamise ajal

- See aiapuhur/imeja on mõeldud ainult lehtede ja muu maas oleva prahi ärapuhumiseks või eemaldamiseks.
- Körvalisi isikuid ega loomi ei tohi viibida tööpiirkonnas, mille ohuraadius on 15 meetrit.
- Aiapuhur võib suure jõuga üles paisata esemeid, mis võivad seadme kasutaja suunas tagasi pörkuda. See võib tekitada tõsiseid silmakahjustusi.
- Ära suuna õhuvoolu inimeste ega loomade suunas.
- Seiska mootor enne seda, kui hakkad paigaldama lisavarustust või muid osi, või neid eemaldama.
- Ära mitte kunagi tööta lehepuhuriga, kui selle kaitsed pole oma kohal.
- Ära mitte kunagi käita lehepuhurit halva ventilatsioonidega ruumides, vältimaks heitgaaside sissehingamist.
- Seisake mootor ja laskejahtuda, enne kui lisate kütust. Enne käivitamist viige seade kütiskohast vähemalt 3 m kaugusele.
- Katalüsaatorsummuti on väga kuum nii seadme kasutamise ajal kui ka peale seadme seiskamist. See puudutab ka tühikäiku. Puudutamine võib põhjustada põletushaavu. Tulekahjuoht!
- Ole ettevaatlik, seda eriti juhul, kui seadet kasutatakse vasaku käega. Vältige otsesest kehakontakti sissetõmbeava kattega. Hoidke ehted, lotendavad rõivad või rõivad, millel on rippuvad nõõrid, rihmad, jne. eemal sissetõmbeava kattest.
- Lehepuhurit ei tohi kasutada redelil ega tellingutel seistes.
- Kinnitage seade transportimise ajaks.

Muud ohutusabinõud

- Arvesta tööpiirkonnas elavate inimestega ja väldi seadme kasutamist sobimatu ajal, nagu näiteks hilisõhtul või varahommikul. Järgi kohalikke määrusi. Tavapärase kasutusaeg on esmaspäevast – reedeni kl. 09.00 – 17.00.
- Käita lehepuhurit võimalikult väikse gaasiga.
- Enne tööleasumist vaata lehepuhur üle. Pööra tähelepanu eriti summutile, õhuvõtuaukudele ja õhufiltrile.
- Eemalda kinni jäänud praht reha või harja abil enne seadme kasutamist.
- Kui töökeskkond on tolmune, kasta tööala enne seadme kasutamist või kasuta kastmisseadet.
- Hoi a vett kokku, kasutades lehepuhurit vesipesu asemel. See puudutab katuserenne, fassaade, aedu jne.
- Jälgi ümbruskonda, pea silmas lapsi, koduloomi, lahniseid aknaid ja äsjapestud autosid. Puhu prahti ohutul moel.
- Hoi a nii puhuritoru kui selle otsa sellisel, et õhuvool suunduks võimalikult ligi maad.
- Korista praht enda järel. Vii rämps prügi-konteinerisse.

KIRJELDUS

Lehepuhur

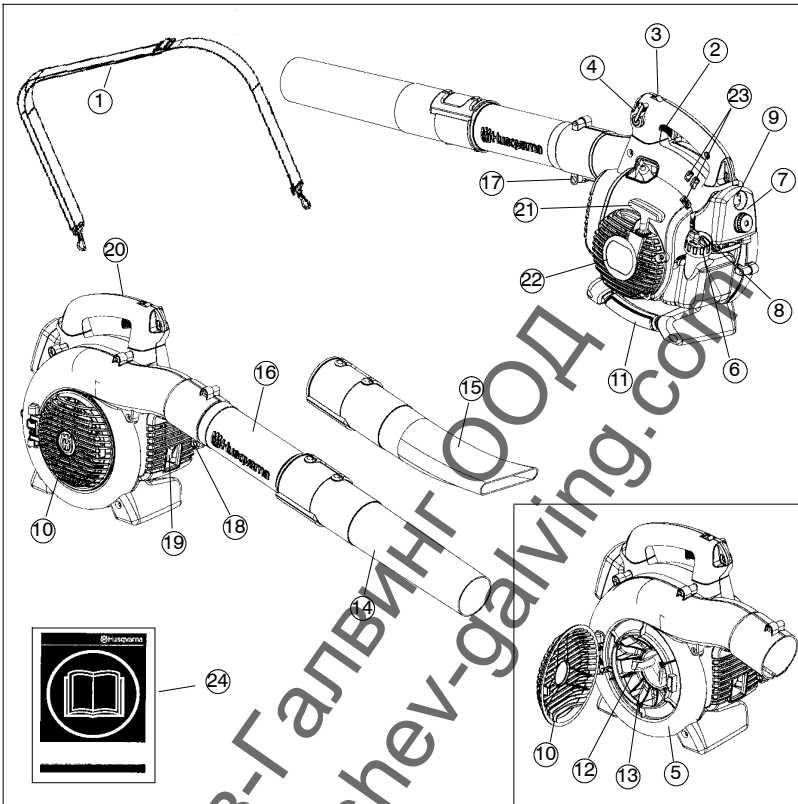

- | | |
|--|---|
| 1. Kanderihmad (125BV _X -SERIES) | 3. Puhuri tiivik |
| 2. Gaasipäästik | 14. Standardne otsik |
| 3. STOP-lüliti | 15. Kiirendusotsik
(125B _X -SERIES ja 125BV _X -SERIES) |
| 4. Varieeruv kiiruskontroll | 16. Toru |
| 5. Puhuri korpus | 17. Toru klamber |
| 6. Kütusepaagi kork | 18. Toru mutrid |
| 7. Õhufilter | 19. Summuti |
| 8. Õhuklapp | 20. Maandusjuhe |
| 9. Kütusepump | 21. Starteri käepide |
| 10. Sissevõtuava kate | 22. Starter |
| 11. Imuri käepide | 23. Karburaatori reguleerimine |
| 12. Noad (125B _X -SERIES ja 125BV _X -SERIES) | 24. Käsitsemisõpetus |
| 13. Noad (125B _X -SERIES ja 125BV _X -SERIES) | |

KIRJELDUS

Lisavarustus (125B_X-SERIES ja 125BV_X-SERIES)

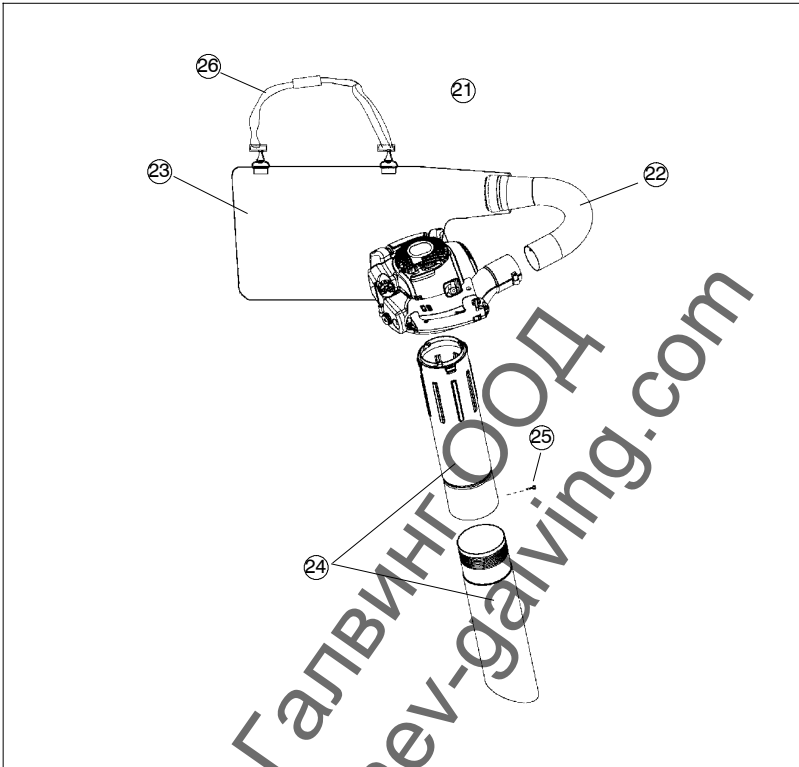

21. Kogujaga varustatud imiseadmes, mis sisaldab punktides 22–26 mainitud osi:
22. Kogumiskoti toru
23. Kogumiskott
24. Kaheosaline imitoru
25. Krui
26. Kanderihmad

KIRJELDUS

Kaitseadmed

Alljärgnevad lehepuhuri osad on mõeldud selleks, et vähendada seadme kasutajale ja ümbritsevatele suunatud ohte. Nendele osadele tuleb pöörata erilist tähelepanu kasutamise, kontrollimise ja hoolduse käigus.

STOP-lüliti

- STOP-lüliti (A) kasutatakse mootori seiskamiseks.

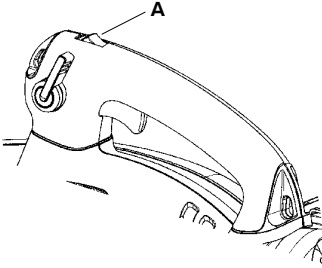

Summuti

- Summuti hoiab helitaset võimalikult madalana ja juhib mootorist lähtuvad heitgaasid kasutajast eemale. Lisaks vähendab katalüsaatoriga varustatud summutisüsteem ka heitgaasides sisalduvate kahjulike komponentide osakaalu.
- Mootori heitgaasid on kuumad ja võivad sisaldada sädemeid, mis võivad süüdata põlema kergesti süttiva materjali.
- Summuti on mõnedes riikides, kus kliima on kuiv, varustatud sädemekustutusvõrguga (B), mida tuleb teatud ajavahemike tagant puhastada/vahelada. Kontrolli, kas Sinu lehepuhuril on selline võrk. Vaata ka peatükki "Kohashoid".

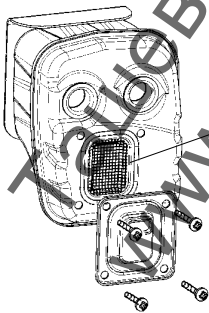

⚠ ETTEVAATUST! Summuti on väga kuum nii seadme kasutamise ajal kui ka peale seadme seiskamist. **ÄRA PUUDUTA KUUMA SUMMUTIT!** See võib põhjustada põletushaavu.

Muu varustus

Gaasipäästik

- Gaasipäästikuga (C) reguleeritakse mootori pöörlemiskiirust ja võimsust.

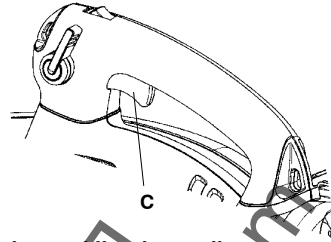

Varieeruv kiiruskontroll

- Varieeruv kiiruskontroll (D) on ette nähtud vajaduse korral mootori kiiruse tõstmiseks või alandamiseks, kuid seda ainult seadme kasutamisel puhurina.

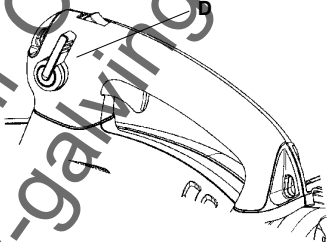

- Et vältida seadme vigastamist ÄRGE püüdke kasutada varieeruvat kiiruse kontrolli, kui kasutate seadet imurina.

Puhuri korpus

- Korpuses (E) olev puhur (F) tekitab läbi lehepuhuri sobiva õhuvoolu.

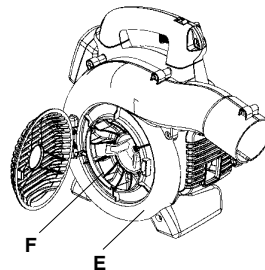

KIRJELDUS

Maandusjuhe

- Maandusjuhe (G) vähendab kuivades tingimustes staatilise laengu kogunemist.

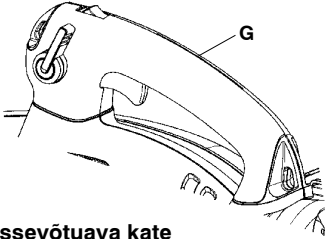

Sissevõtuava kate

- Sissevõtuava kate (H) asub ventilaatori korpuse küljel. Selle katte avamine võimaldab tiiviku kontrollimist ja puhastamist (ainult mudelid 125BX-SERIES ja 125BVX-SERIES only). Kui kasutate vaakumtoru, tuleb see kinnitada sissevõtuava katte avatusse. Sissevõtuava katte avamiseks suruge kruvikeeraja hinge vastaspoolse serva alla (näidatud kattel noolega).

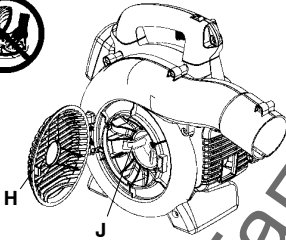

ETTEVAATUST! Lehepuhurit ei tohi mitte kunagi käivitada, kui kontroll-luuk on lahti, vigastatud või ei lähe kinni. Antud nõue ei kehti juhul, kui imiseade on külge ühendatud.

Noad

(125BX-SERIES ja 125BVX-SERIES)

- Puhuri tiiviku küljes on kaks nuga. Noa ülesandeks on lehtede ja muu prahi peenendamine enne, kui see imemise käigus läbi kogumiskoti toru.

Otsak ja puhuri toru

- Puhuritoru (K) on sissetorgatav seadmele paigaldamise süsteem. Puhuritoru paigaldamiseks või eemaldamiseks (või imurikoti toru 125BVX-SERIES kruvige toruklambri polt lahti (ärge poldit nutreid eemaldage). Seadke puhuri õhu väljalaskevass olev kinnituskoht selliselt, et kõrgem voot asetseks torul ja suruge toru sisse. Pingutage toruklambri polt.

- Otsakul on puhuri toruga (L) ühendamiseks bajonett-kinnis. Õhk suunatakse läbi puhuri toru otsakusse, kus õhu väljalaskekiirus suureneb ja väljuv õhuvool omandab struktuuri, mis annab parima tulemuse. Puhuri toru pikkust saab reguleerida, keerates otsakut vasakule, et vabastada bajonettkinnitus ja libistada otsak sobivasse asendisse. Otsaku uuesti kinnitamiseks keerake sedaparemale, kuni on tunda klõpsatust.

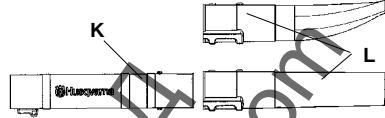

Starter ja starteri käepide

- Starter (M) asub mootorkatte küljel ja paneb tööle kardaanivõlli ainult siis, kui tõmmatakse starteri käepidet (N).

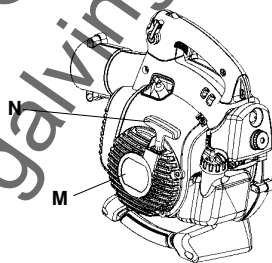

Kütusepaagi kork

- Kütusepaagi kork (O) asub mootorkatte taga ja sellel on tihend, mis hoiab ära kütuse väljavalgumise.

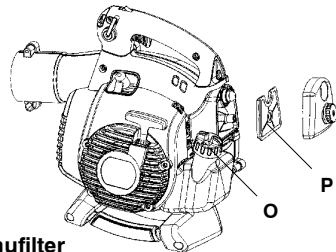

Õhufilter

- Õhufilter (P) koosneb elastses raamis olevast filtreerivast kiudainest. Õhufiltrit tuleb kindlate ajavahemike tagant puhastada. Vaata ka peatükki "Korrasshoid". Vastasel korral tarvitab puhur liiga palju kütust, sooritusvõimsus väheneb ja süüteküünla elektroodidele võib tekkida spark plug õline kiht.

KIRJELDUS

Õhuklapp

- Õhuklapp (Q) asub õhufiltri katte all ja seda tuleks kasutada alati, kui mootor käivitatakse külmal.

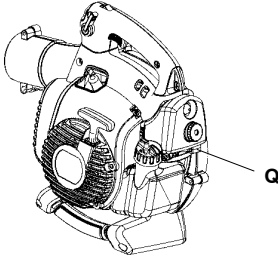

Karburaatori reguleerimine MITTE KÕIGI MUDELITE JAKKS

- Lehepuhuri karburaatoris on kolm reguleerimiskohta:
 - Madalpöörete düüs
 - Töökäigudüüs
 - Tühikäigu reguleerimiskruvi
- Karburaatori reguleerimine tähendab mootori sobitamist kohalike tingimustega, nagu ilmastiku, kõrguse ja kasutatava bensiiniga. Karburaatori reguleerimise juhised, vaata ka peatükki "Korrashoid".

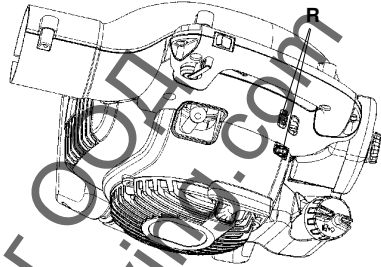

KÜTUSEGA ÜMBERKÄIMINE

Küttesegu

TÄHELEPANU! Seadmel on kahetaktiline mootor ja sellega töötades peab alati kasutama bensiini ja kahetaktiõli segu. Et segu oleks õige, on tähtis mõõta segatava õli kogus väga täpselt. Väiksemate koguste segamisel mõjutavad ka väikesed kõrvalekalded õli koguses oluliselt segu koostist.

ETTEVAATUST! Ole ettevaatlik kütuse käsitlemisel. Välti tule-, plahvatus- ja sissehingamisohte.

Bensiin



TÄHELEPANU! Kasuta alati õliga segatud kvaliteetset bensiini (mille oktaanarv on vähemalt 90). Kui on saadaval keskkonnasäästlikku, nn. alkülaatkütust, tuleb seda kasutada.

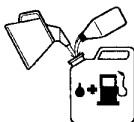

- Soovitatav madalaim oktaanarv on 90. Sellest madalama oktaanarvuga bensiiniga töötamisel võib mootori temperatuur tõusta. See võib mootorit tõsiselt kahjustada.
- Pidevalt kõrgetel pööretel töötades on soovitatav kasutada kõrgema oktaanarvuga bensiini.

Kahetaktiõli

- Parimaid tulemusi annab see, kui kasutada HUSQVARNA kahetaktiõli, mis on välja töötatud spetsiaalselt meie kaheaktiivmootoritele. Segada vahekorras 1:50 (2%).
- Kui HUSQVARNA kahetaktiõli pole kättesaadav, võib kasutada teisi kõrgekvaliteetseid kahetaktiõlisid, mis on ette nähtud kasutamiseks ohkajutusega mootorites. Küsi õli valimisel nõu oma müüja käest. Segu koostis 1:33 (3%).
- Ära kasuta kunagi vesijahutusega mootorite kahetaktiõlisid, näit. paadimootoriõli.
- Ära kasuta kunagi neljajätkilise mootori õlisid.

Bensiin, liitrit	Kahetaktiõli, liitrit	
	2% (1:50)	3% (1:33)
5	0,10	0,15
10	0,20	0,30
15	0,30	0,45
20	0,40	0,60

Segamine

- Bensiini ja õli omavaheliseks segamiseks kasuta alati puhast nõu, mis on ette nähtud bensiini jaoks.
- Esiteks vala nõusse pool segatavast bensiinist. Lisa kogu õl kogus. Sega (loksuta) küttesegu segamini. Lisa ülejäänud bensiin.
- Sega (loksuta) küttesegu hoolikalt enne seadme kütusepaagi täitmist.

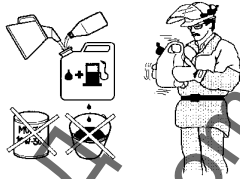

- Ära sega rohkem kütust kui üheks kuuks vaja.
- Kui seade jääb pikemaks ajaks seisma, tuleb kütusepaak tühjendada ja puhastada.

ETTEVAATUST! Summuti on kasutamise ajal ja ka pärast seiskamist väga kuum. See kehtib ka tühikäigul töötamisel. Ole tuleohtu suhtes tähelepanelik, eriti tuleohtlike ainete ja/või gaaside lähedusest töötamisel.

KÜTUSEGA ÜMBERKÄIMINE

Tankimine



ETTEVAATUST! Järgnevad ettevaatusabinõud vähendavad tulekahjuohtu:
Ära suitseta kütuse läheduses ega pane sinna midagi kuuma.
Ära lisa kütust, kui mootor pole välja lülitatud.
Seiska mootor ning lase sel enne tankimist mõni minut jahtuda.
Kütuse lisamisel ava kork ettevaatlikult, et ülerõhk saaks aeglaselt väheneda.
Pärast kütuse lisamist pinguta korki hoolikalt.
Enne käivitamist vii seade alati tankimiskohast eemale.



Min. 3 m



- Pühi paagikorgi ümbrus puhtaks. Mustus kütusepaagis tekitab mootori töös häireid.
- Jälgi, et kütus oleks korralikult segunenud, selleks loksuta iga kord enne kütusepaagi täitmist kütusenõud.

KÄIVITAMINE JA SEISKAMINE

Käivõtamine ja seiskamine



⚠ ETTEVAATUST! Lehepuhurit ei tohi mitte kunagi käivitada, kui kontroll-luuk on lahti, vigastatud või ei lähe kinni. Antud nõue ei kehti juhul, kui miseade on külge ühendatud.

Külm mootor

Kütusepump: Vajuta 10 korda kütusepumba kummpöiele, et kütuks liiguks pöide. Pöis ei pea täiesti täis saama.

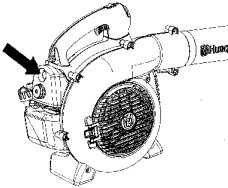

Öhuklapp: Lükake mootori öhuklapi sinine hoob suletud asendisse.

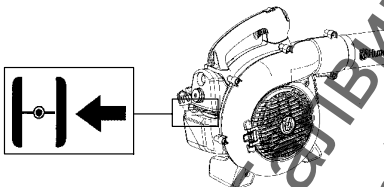

Käivõtamine: Suru seadme kere vastu maad vasaku käega (**NB!** mitte jalaga). Võtke käivõtinoõri sangast parema käega tugevasti kinni. **ÄRGE pigistage gaasihoovastik.** Tõmmake aeglaselt nõõrist kuni tunnete vastupanu (starteri hambad haakuvad); seejärel tõmmake nõõrist kiiresti ja tugevasti.

⚠ ETTEVAATUST! Ärge kunagi mähkige käivõtinoõri ümber kae.

Tõmmake starteri käepidet kuni mootor üritab käivituda, kuid mitte üle kolme tõmbe. Viige öhuklapp 1/2 asendisse ja tõmmake nõõri kuni mootor käivitub ja tööle hakkab. Laske mootoril umbes 10 minutit soojeneda, seejärel viige öhuklapp asendisse OFF CHOKE (klapp avatud).

MÄRKUS! Kui mootor välja sureb, lükake mootori öhuklapi sinine hoob suletud asendisse ja korrake mootori käivõtamise operatsioone.

TÄHELEPANU! Ära tõmba käivõtinoõri täies pikkuses välja, ära lase käiviti käepidet lahti, kui see on väljatõmmatud asendis. See võib seadmele vigastusi tekitada.

Soe mootor

Kui mootor on soe, vajutage gaasihooba ja hoidke seda all. Viige öhuklapp asendisse 1/2. Tõmmake käivõtinoõri andes gaasihoova abil gaasi kuni mootor jääb käima. Viige öhuklapp asendisse OFF CHOKE (avatud).

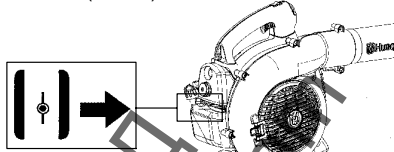

Seiskamine

Mootori seiskamiseks, vajutage ja vabastage mootori stopp-lüliti (S). Lüliti liigub automaatselt tagasi ON-asendisse. Enne taaskäivõtämist oodake 7 sekundit, et lüliti oleks aega jahtesada.

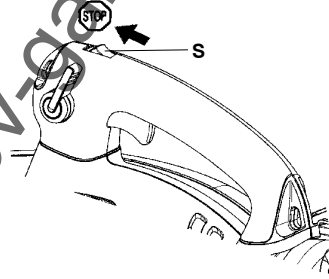

KASUTAMINE

Prahi puhumine maast

Toru ja otsiku paigaldamine

⚠ ETTEVAATUST! Toru ja otsiku paigaldamisel peab mootor olema seisatud ja STOP-lülitil STOP-asendis.

Puhuritorul (T) on sissetorgatav seadmele paigaldamise süsteem. Puhuritoru paigaldamiseks või eemaldamiseks (või imurikoti toru 125BVx-SERIES) kruvige toruklambri polt lahti (ärge poldiit mutreid eemaldage). Seadke puhuri õhu väljalaskeavas olev kinnituskoht selliselt, et kõrgem vööt asetseks torul ja suruge toru sisse. Pingutage toruklambri polt.

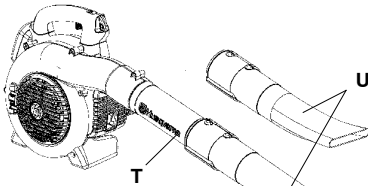

Otsakul on puhuri toruga (U) ühendamiseks bajonett-kinnis. Õhk suunatakse läbi puhuri toru otsakusse, kus õhu väljalaskekiirus suureneb ja väljuv õhuvool omandab struktuuri, mis annab parima tulemuse. Puhuri toru pikkust saab reguleerida, keerates otsakut vasakule, et vabastada bajonettkinnitus ja libistada otsak sobivasse asendisse. Otsaku uuesti kinnitamiseks keerake sedaparemale, kuni on tunda klõpsatust.

Puhumine

Lehepuhuriga töötamisel tuleb kasutada allolevat kaitsevarustust.

⚠ ETTEVAATUST! Töötamise ajal kasuta alati vajalikku kaitsevarustust:

1. Kuulmiskaitseid.
2. Silmakaitseid.
3. Heakskiidetud kaitsekindaid.
4. Respiraatorit tolmustes töötingimustes.



Kasutusmugavuse suurendamiseks saab 125BVx-SERIES puhul kasutada õlarihmu. Õlarihm tuleb asetada üle õla vastavalt kõrvalolevale pildile.

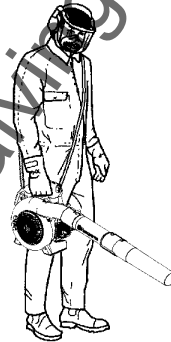

⚠ ETTEVAATUST! Ära mitte kunagi suuna õhuvoolu inimeste ega loomade suunas. Suure kiirusega õhuvool võib üles paisata esemeid, mis võivad tõsiselt kahju põhjustada, seda eriti siis, kui masinat on varem kasutatud kogumiseks. Ole ettevaatlik, seda eriti juhul, kui seadet kasutatakse vasaku käega. Vältige otsest kehakontakti sissetõmbeava kattega. Hoidke ehted, lotendavad rõivad või rõivad, millel on rippuvad nõõrid, riihad, jne. eemal sissetõmbeava katteest.

KASUTAMINE

⚠ ETTEVAATUST! Lehepuhurit ei tohi mitte kunagi käivitada, kui kontroll-luuk on lahti, vigastatud või ei lähe kinni. Antud nõue ei kehti juhul, kui imiseade on külge ühendatud.

⚠ ETTEVAATUST! Lehepuhurit ei tohi kasutada redelil ega tellingutel seistes.

Käivita lehepuhur. Vaata ka peatükki "Käivitamine ja seiskamine". Järgi töötamisel järgmisi juhiseid:

1. Ära mitte kunagi puhu seadmega seinte, suurte kivide, autode ja tarade suunas.
2. Suuna puhuri õhuvool sisenukadest väljapoole. Muul juhul võib näkku lennata esemeid, mis võivad põhjustada tõsise silmakahjustuse.
3. Ära mitte kunagi suuna õhuvoolu kergesti vigastuvate taimede suunas.

Standardne otsik

Standardne otsik (V) on kaasas mudelitega 125B_X-SERIES ja 125BV_X-SERIES. Kui on vaja suuremat täpsust ja kontstreeritumat õhuvoo, siis kasutage standardset otsikut.

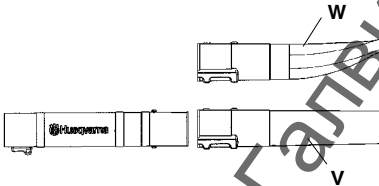

Kiireduotsik

Kiireduotsik (W) on puhuri lisaseade (kaasas mudelitega 125B_X-SERIES ja 125BV_X-SERIES). Kui soovite saada taimet ja tugevamat õhuvoo, siis kasutage kiireduotsikut.

Prahi imemine maast (125B_X-SERIES ja 125BV_X-SERIES)

Kogumiskoti paigaldamine erinevatele imuritorudele

Imur on lisaseade (kaasas mudeliga 125BV_X-SERIES).

⚠ ETTEVAATUST! Toru ja otsiku paigaldamisel peab mootor olema seisatud ja STOP-lüliti STOP-asendis.

1. Avage kogumiskott. Torgake kogumiskoti toru koti seest koti sisselaskevasse nagu kujutatud juuresoleval joonisel. Veenduge, et kummirõngas oleks süvendis. Tõmmake kinni kotil olev tõmbluuk.
2. Eemaldage puhuritoru ja paigaldage kogumiskoti toru. Pingutage toruklambril poilt. Kinnitage kogumiskoti aasadesse kanderihm.
3. Joondage alumise ja ülemise vaakumtoru nooled. Lükake alumine vaakumtoru ülemise vaakumtoru sisse, kuni alumine toru on korralikult ülemise sees (umbes 7 cm). Püsivaks kinnitamiseks kinnitage torud kaasasoleva kruviga.

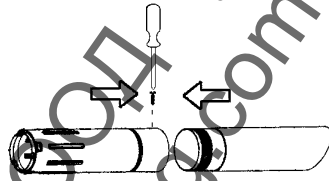

4. Avage puhuri küljel olev kate, surudes selle hingede vastas oleva külje serva alla kruvikeeraja (näidatud kattel noolega).
5. Suruge imuritoru suurde avausse puhuri alaküljel ja seadke sakid kohakuti torul olevate õnarustega. Keerake seda, kuni bajonettliide lukustub (luku sümbolid joondatud).

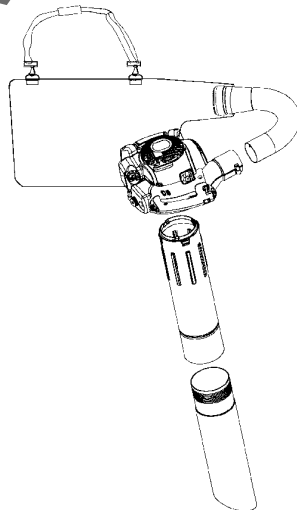

KASUTAMINE

Imemine

Lehepuhuriga töötamisel tuleb kasutada allolevat kaitsevarustust.

ETTEVAATUST! Töötamise ajal kasuta alati vajalikku kaitsevarustust:

1. Kuulmiskaitseid.
2. Silmakaitseid.
3. Heakskiidetud kaitsekindaid.
4. Respiraatorit tolmustes töötingimustes.



Puhuriga töötades peab kogumiskotti toetama õlarihm. Rihma tuleb kanda õlal nagu kujutatud juuresoleval joonisel.



ETTEVAATUST! Kontrolli alati enne seadme käivitamist, et kogumiskott on terve ja et selle tõmbelukk on kinni. Ära mitte kunagi kasuta katkest kotti, sest kottist välja paiskuvad esemed võivad tekitada ohtlikke olukordi. Ole ettevaatlik, seda eriti juhul, kui seadet kasutatakse vasaku käega. Ära mine seadme heitgaaside väljalaskepoole vastu.

ETTEVAATUST! Lehepuhurit ei tohi mitte kunagi käivitada, kui kontroll-luuk on lahti, vigastatud või ei lähe kinni. Antud nõue ei kehti juhul, kui imiseade on külge ühendatud.

ETTEVAATUST! Lehepuhurit ei tohi kasutada redelil ega teinngutel seistes.

Käivita lehepuhur. Vaata ka pealüki "Käivitamine ja seiskamine". Järgi töötamisel järgmisi juhiseid:

1. Ära mitte kunagi ime seadmega suuri esemeid, mis võivad puhurit kahjustada, nagu näiteks puutükke, purke või nõori- ja rihmajuppe.
2. Ära suru imitoru maasse.
3. Kogumiskotti lahjendatakse, avades selle küljel oleva tõmbeluku.

Seadme/hooldustööde ohutus

Omanik vastutab kõigi kasutaja käsiraamatus loetletud vajalike hooldustööde läbiviimise eest. Enne hooldustööde läbiviimist lahutage sütekuunal, välja arvatud karburaatori reguleerimise korral.

Karburaator

Sinu Husqvarna-toode on konstrueeritud ja valmistatud selliste omadustega, mis vähendavad kahjulikke heitgaase. Kui mootor on kulutanud 8–10 paaki bensiini, on mootor sisse töötatud. Selleks, et mootor töötaks parimal moel ja eraldaks peale sissetöötamisperioodi nii vähe kahjulikke heitgaase kui võimalik, lase oma müügiagendil/hooldustöökojal (kelle käsutuses on tahhomeeter) karburaatorit reguleerida.

Töö



- Karburaator juhhib läbi gaasiregulaatori mootori pööreid. Karburaatoris seguneb kütus õhuga.
- T–kruvi (X) reguleerib gaasihoovastiku asendit tühikäigul. Keera T–kruvi päripäeva, et tühikäigul oleks kõrgem pöörete arv ja vastupäeva, et pöörete arv oleks väiksem.

Alreguleerimine

- Katsetamisel tehases tehakse karburaatori algseadistus. Peenreguleerimist peab teostama vastava väljaõppega asjatundja.

Soovit. tühikäigu pööretearv:

Vt. ptk. Tehnilised andmed.

Soovit. pöörete arv täiskäigul:

Vt. ptk. Tehnilised andmed.

Tühikäigu pöörete arvu T lõppreguleerimine

Reguleeri tühikäigu pöörete arvu tühikäigukruvi T abil, kui on vaja uuesti reguleerida. Tühikäigupöörded on õigesti reguleeritud, kui mootor töötab igas asendis ühtlaselt.

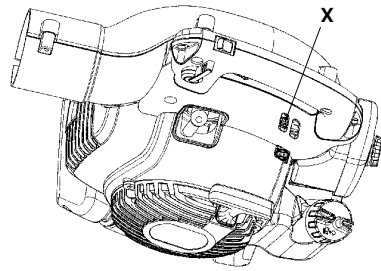

Summuti



Teatud summutid on varustatud katalüsaatoriga. Vaata peatükist "Tehnilised andmed" kas ka Sinu seade on katalüsaatoriga varustatud.

Summuti hoiab murataset madalana ning juhhib mootori heitgaasid seadme kasutajale eemale. Heitgaasid on kuumad ja võivad sisaldada sademeid, millest võib süttida tulekahju juhul, kui heitgaasid suunatakse kuiva ja tuleohtliku materjali suunas. Teatud summutid on varustatud spetsiaalse sademekustutusvõrguga (Y). Kui ka Sinu seadme summutil on olemas sademekustutusvõrk, tuleb viimast regulaarselt puhastada. Sademepüüdjale pääsete ligi, kui eemaldate väljalaskeava kätte summuti esiküljel.

Kasutage sademepüüdja puhastamiseks traadist harja. Ilma katalüsaatorita summutite puhul tuleb võrk puhastada ja vajaduse korral välja vahetada üks kord nädalas. Katalüsaatoriga summutite puhul tuleb võrku kontrollida ja vajaduse korral puhastada üks kord kuus. Kui võrk on vigastada saanud, tuleb see välja vahetada. Kui võrk ummistub sageli, võib see olla katalüsaatori töötamise nõrgenemise märgiks. Selleks, et nimetatud kontrollida, võta ühendust Husqvarna edasimüüjaga. Kui võrk on ummistunud, kuumeneb seade üle ning selle tagajärjeks on silindri- ja kolvikahtused.

NB! Ära kunagi kasuta vigastatud summutiga seadet.

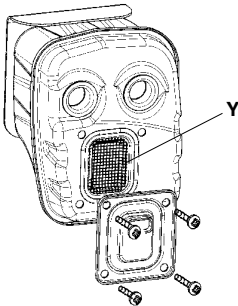

⚠ ETTEVAATUST! Summuti on kasutamise ajal ja ka peale seismajäämist väga kuum. See kehtib ka tühikäigu puhul. Selle puudumine võib tekitada naha põletust. Ole tuleohtu suhtes tähelepanelik!

⚠ ETTEVAATUST! Mõtle selle peale: Pea meeles, et mootori heitgaasid sisaldavad vingugaasi, mis võib põhjustada vingugaasimürgitust. Seetõttu ära käivita seadet ega tööta sellega kunagi ruumis või sellises kohas, kus on puudulik ventilatsioon. Mootori heitgaasid on kuumad ja võivad sisaldada sädemeid, mis võivad tekitada tulekahju. Sellepärast ära käivita seadet kunagi ruumis sees ega tuleohtlike materjalide lähedal!

⚠ ETTEVAATUST! Summuti sisaldab kemikaale, mis võivad olla kantserogeense toimega. Vältige kokkupuudet nende ainetega, kui summuti katki läheb või saab kahjustada.

Jahutussüsteem



Mootor varustatud jahutussüsteemiga. Jahutussüsteemi osad on:

1. Starteri õhuvõtuava (Z).
2. Hooratta ventilaatorilabad (AA).
3. Silindri jahutusrõp (BB).
4. Silindri kere (juhib jahutusõhu silindrisse).

Puhasta jahutussüsteemi harja abil üks kord nädalas, keerukamate kasutustingimuste puhul sagedamini. Määratud või ummistunud jahutussüsteem viib mootori ülekuumenemiseni, mille tagajärjeks on silindri ja kolvi viigastumine.

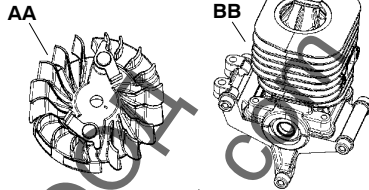
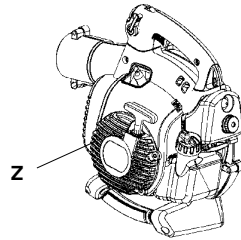

Õhufilter



Puhasta õhufiltrit (CC) korrapäraselt tolmust ja mustusest, vältimaks:

- Häireid karburaatori töös
- Käivitamiskeskusi
- Võimsuse vähenemist
- Mootori osade asjatut kulumist
- Liigset kütusekulu
- Kahjulike heitgaasisalduste suurenemine

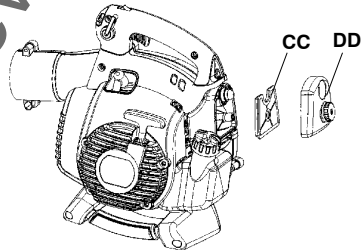

Puhasta õhufiltrit peale 25 tunnist tööd, tolmusemates tööoludes tihedamini.

Õhufiltri puhastamine

Eemalda õhufiltri kaitse (DD) ja demonteerige õhufilter. Pese õhufilter sooja seebilahuses puhtaks. Kuivata filter enne uuesti paigaldamist. Pikemat aega kasutatud õhufiltrit ei saa enam täiesti puhtaks. Sellepärast tuleb see korrapäraselt uuega asendada.

NB! Vigastatud õhufilter tuleb kohe välja vahetada.

Süüteküünlad



Süüteküünla töövoimet mõjutavad:

- Valesi seadistatud karburaator.
- Vale õlisegu kütuses (liiga palju või vale õli).
- Halva kvaliteediga kütus ja õli.
- Määrduvad õhufilter.

Need tegurid tekitavad setside süüteküünla elektroodidel ja võivad põhjustada tööhäireid ning käivitusraskusi. Väikese võimsuse, raske käivitamise või ebaühtlase tühikäigu puhul kontrolli alati kõigepealt süüteküünalt, enne kui võtad ette teisi meetmeid. Puhasta must süüteküünal ja kontrolli samal ajal, kas elektroodide vahe on 0,6 mm. Vaheta süüteküünal pärast kuuajalist kasutamist või vajaduse korral varem.

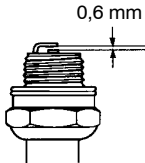

NB! Kasuta alati soovitatud süüteküünla tüüpi! Vale süüteküünal võib vigastada kolvi või silindrit.

Hoolduskeem

Allpool on ära toodud mõningad üldised hooldusjuhised. Täiendavaid juhiseid võib küsida hooldustöökohast.

Igapäevane hooldus

- Puhasta lehepuhur väljastpoolt.
- Kontrollige, et varieeruva kiiruselüliti ja päästik oleksid turvalises asendis. Vahetage välja defektsed osad.
- Kontrolli, et STOP – lüliti töötab. Vaheta vajaduse korral välja.
- Puhasta õhufilter. Vaheta vajaduse korral välja.
- 125B_X-SERIES ja 125BV_X-SERIES: Kontrolli, et kontroll – luuki on võimalik kinni lukustada. Kontrolli hoolikalt, et puhuri tiivik on puhas. Seda eriti juhul, kui puhurit on varem kasutatud kogumiseks (ime-mine).
- Kontrolli, et mutrid ja poldid on korralikult kinni.
- Kontrolli, et üheski kesta pole lõhesid. Vahetage välja defektsed osad.
- 125B_X-SERIES ja 125BV_X-SERIES: Kontrolli, et kogumiskott on terve ja et selle tõmbelukkk töötab.

Iganädalane hooldus

- Kontrolli starterit, starteritrossi ja tagastusvedru. Vahetage välja defektsed osad.
- Kontrolli, et starteri õhuvõtuauk pole ummistunud.
- 4. Puhasta süüteküünal. Eemalda süüteküünal ja kontrolli kontaktivahet. Reguleeri kontaktivahe 0,5 mm – le või vaheta süüteküünal välja. (Champion RCJ – 8Y).
- Puhasta hooratta ventilaatorilabad.
- Puhasta või vaheta välja summuti sädemekustutusvõrk (ilma katalüsaatorita summutid).
- Puhasta karburaatori ümbrus.
- Puhasta õhufilter.

Igakuine hooldus

- Loputa kütusepaaki puhta bensiiniga. Loputamiseks kasutatud bensiin tuleb hävitada ohutult.
- Puhasta karburaator ja karburaatori ümbrus väljastpoolt.
- Puhasta hooratta ventilaatorilabad ja nende ümbrus.
- Kontrolli kütusefiltrit ja kütusevoolikut, vajaduse korral vaheta need välja. Vaheta vajaduse korral välja.
- Kontrolli kõiki kaableid ja ühendusi. Vahetage välja defektsed osad.
- Vaheta süüteküünal (Champion RCJ – 8Y).
- Vaheta õhufilter.

TEHNILISED ANDMED

Tehnilised andmed

	125B	125B _X -SERIES	125BV _X -SERIES
Mootor			
Silindri maht, cm ³	28	28	28
Silindri läbimõõt, mm	35	35	35
Käigu pikkus, mm	28,7	28,7	28,7
Pöörlemiskiirus tühikäigul, r/min	2800–3200	2800–3200	2800–3200
Maksimaalne pöörlemiskiirus puhumisel, r/min	8600	8600	8600
Maksimaalne pöörlemiskiirus imemisel, r/min	--	7500	7500
Maks. mootori võimsus ISO 8893 järgi, kW	0,8	0,8	0,8
Katalüsaatoriga summuti	Jaa	Jaa	Jaa

Süütesüsteem

Süüteküünlad	Champion	Champion	Champion
	RCJ-6Y	RCJ-6Y	RCJ-6Y
	0,6	0,6	0,6

Elektroodide vahe, mm

Kütuse-/määrimissüsteem

Bensiinipaagi maht, l

0,5	0,5	0,5
-----	-----	-----

Kaal

Kaal standardvarustusega, ilma kütusetal, kg

4,3	4,4	4,4
-----	-----	-----

Müraemissioon

(vt. märkust 1)

Müra võimsustase, dB(A)

106	106	106
-----	-----	-----

Müra võimsustase, garanteeritud L_{WA} dB(A)

107	107	107
-----	-----	-----

Müratase

(vt. märkust 2)

Ekvivalentne müra rõhutase kasutaja

kõrva juures, mõõdetud ISO 22868 järgi, dB(A)

Muruniiduki originaalpeaga

94	99	99
----	----	----

Muruniiduki originaalpeaga

99	99	99
----	----	----

Vibratsioonitase

(vt. Märkust 3)

ISO 22867 järgi mõõdetud käepidemete

ekvivalentsed vibratsioonitasemed (a_{w,eq}), m/s²

Originaalse parempoolse muruniiduki peaga

8,3	8,3	8,3
-----	-----	-----

Originaalse vasak-/parempoolse

muruniiduki peaga

--	6,4/8,3	6,4/8,3
----	---------	---------

Märkust 1: ümbritsevasse keskkonda leviva müra võimsus (L_{WA}), mõõdetud vastavalt EÜ direktiivile 2000/14/EÜ. Seadme antud müratase mõõdeti enim müra tekitava originaalsaagimisseadme kasutamisel. Erihevus tagatava ja mõõdetava mürataseme vahel seisneb selles, et direktiivi 2000/14/EÜ alusel hõlmab tagatav müratase ka mootrimistulemuste levi ja kõrvalekaldeid sama mudeli eri seadmete vahel.

Märkust 2: Antud andmetel seadme helirõhutaseme ekvivalendi kohta on statistiline tüüplevi 1 dB (A) (standardne kõrvalekalle).

Märkust 3: Antud andmetel ekvivalentse vibratsioonitaseme kohta on statistiline tüüplevi (standardne kõrvalekalle) 1 m/s².

Puhur	125B	125B _X -SERIES	125BV _X -SERIES
Tüüp	Radiaalpuhur	Radiaalpuhur	Radiaalpuhur
Maks. õhuvool, m/s (km/h), standardne otsik	60 (217)	60 (217)	60 (217)
Maks. õhuvool, m/s (km/h), kiirendusotsik*	76 (273)	76 (273)	76 (273)
Õhumäär puhumisel, m ³ /h	722	722	722
Õhumäär imemisel, m ³ /h	--	756	756

*mõnedel mudelitel lisaseadmeks

TEHNILISED ANDMED

Mudel 125B, 125B _X -SERIES, 125BV _X -SERIES	
Heakskiidetud lisavarustus	Art. nr.
Vihmaveerennide puhastusseadme	952 711 918

Mudel 125B _X -SERIES, 125BV _X -SERIES	
Heakskiidetud lisavarustus	Art. nr.
Kogujaga varustatud imiseadmestik	952 711 913

Mudel 125B	
Heakskiidetud lisavarustus	Art. nr.
Kiire õhuvoo otsik	545 119 501

ASTAVUSDEKLARATSIOON

EU vastavusdeklaratsioon (kehtib ainult Euroopas)

Meie, **Husqvarna AB, SE-561 82 Husqvarna, Rootsi**, tel. +46-36-146-500, volitatud ringkonna esindajana annab teada, et aiapuhuri/meija **Husqvarna mudel 125B, 125B_X-SERIES ja 125BV_X-SERIES** alates 2009. aasta seerianumbritest (aastaaru ja sellele järgnev seerianumber on märgitud selgelt mudeli etiketile) järgmistele **NOUKOGU DERIKTIIVIDES** toodud nõudmistele:

masinadirektiiv 17. mai 2006 **2006/42/EÜ**.

elektromagnetilise ühilduvuse direktiiv 15. detsember 2004 **2004/108/EÜ**, k.a. praegu kehtivad lisad.

müradirektiiv 8. mai 2000 **2000/14/EÜ**, lisa V. Teave müra kohta on toodud peatükis Tehnilised andmed.

Järgitud on alljärgnevaid standardeid: **EN ISO 12100-1/A1:2009, EN ISO 12100-2/A1:2009, CISPR 12:2007**.

SMP Svensk Maskinprovning AB, Fyrisborgsgatan 3, SE-754 50 Uppsala, Rootsi, teostas vabatahtlikult Husqvarna AB tüübikontrolli. Sertifikaat kannab numbrit: **SEC/09/2022**.

09-11-15



Ronnie E. Goldman, Tehnika direktor
Husqvarna AB volitatud esindaja ja tehnilise dokumentatsiooni eest vastutaja

SATURS

Saturs	
Ievads	309
Symbolu	310
Drošības norādes	311
Apraksts	313
Rīkošanās ar degvielu	318
Iedarbināšana un apstādināšana	320
Pūtēja lietošana	321
Apkope	324
Tehniskie dati	327

Pirms iedarbināšanas ievērojiet sekojošo:

Husqvarna AB pastāvīgi strādā, lai pilveidotu savus izstrādājumus un tāpēc saglabā tiesības izdarīt izmaiņas, piem., izstrādājumu formā un izskatā bez iepriekšēja paziņojuma. Ilgstoša uzturēšanās troksnī var radīt nopietnas dzirdes traumas. Tapēc vienmēr lietojiet dzirdes aizsargaustiņas.

Lietotāja rokasgrāmātā detalizēti aprakstīts kā lietot un apkalpot pūtēju un kā veikt regulārās apkopes. Tāpat tajā aprakstīti pasākumi, kas jāveic, lai nodrošinātu maksimālu drošību pūtēja lietošanas laikā, kā darbojas drošības ierīces un kā tās jāapkalpo.

Piezīme! Ar nodaļu, kurā aprakstīti drošības pasākumi, jāiepazīstas visām personām, kuras nonāk saskarsmē ar pūtēju un pilnībā tā jāsaprot.

Lietotāja rokasgrāmātā rakstīta tiem, kuriem nepieciešamas norādes kļūmes gadījumā, par pūtēja apkopi un apkalpošanu un pareizas apkopes veikšanu.

Uz pūtēja redzami brīdinājuma simboli. Iepazīstiet tos. Ja brīdinājuma simboli uz pūtēja nolietojas vai tiek sabojāti, pēc iespējas ātrāk jāpasūtīta un jāuzstāda jauni. Ievērojiet, kas dažādi brīdinājuma simboli ir iekausēti vai rakās pūtēja detaļās. Pūtējs paredzēts nobirušu lapu un dažādu uz zemes esošu grūžu aizpūšanai. Strādājot ar pūtēju, strādniekam stabil jāstāv ar abām kājām uz zemes.

⚠ BRĪDINĀJUMS! Nekādos apstākļos nedrīkst bez ražotāja atļaujas izmainīt šīs mašīnas sākuma konstrukciju. Lietojiet oriģinālās rezerves daļas. Neatļautas izmaiņas un/vai neatļauti piederumi var novest pie traumām vai beigties ar tehnikas izmantotāja un citu personu nāvi.

SIMBOLU APZĪMĒJUMI

Simbols	Apraksts	Atrašanās vieta		Simbols	Apraksts	Atrašanās vieta	
		Pūtejs	Lietošanas pamācība			Pūtejs	Lietošanas pamācība
	Pārbaudes un/vai apkope jāveic, kad motors ir izslēgts un aizdedzes svece atvienota.		X		Strādniekam jāpārliecinās, ka cilvēki vai dzīvnieki neatrodas tuvāk par 15 metriem. Ja vienā vietā ar pūtejiem darbojas vairāki strādnieki, tiem jāievēro, ka attālums starp viņiem nedrīkst būt mazāks par 15 metriem.		X
	Nepieciešama regulāra tīrīšana.		X		Čoks		X
	Jālieto apstiprinātas drošības brilles vai sejas vairogs.		X		Degvielas uzpilde		X
	Jālieto apstiprinātas drošības brilles vai sejas vairogs, apstiprinātas ausu aizsardzība, strādājot ar pūteju putekļainās - sejas maska.	X	X		Stop slēdzis		X
	BRĪDINĀJUMS! Pūtejs var būt bīstams! Bezrūpīga vai nepareiza izmantošana var izraisīt nopietnus vai pat nāvējošus ievainojumus.	X	X		Norādes kā atvērt ieplūdes pārsegu.		X
	Pirms mašīnas lietošanas pilnībā izlasiet un saprotiet lietotāja rokasgrāmatas saturu.		X		Šis ražojums atbilst spēkā esošajām CE direktīvām.	X	X
	BRĪDINĀJUMS! Pārliecinieties, ka ieplūdes pārsegs ir fiksēts aizvērtā stāvoklī un pūtejam ir pietiprināta sūkšanas caurule. Nekad neaiztieciot rotoru, kamēr ierīce nav izslēgta, rotors vēl kustas un aizdedzes svece nav atvienota.	X	X		Trokšņa līmenis mērīts 7,5 metru.		X
	Vienmēr lietojiet atzītus aizsargcimdus.	X	X		Trokšņa traucējumi videi saskaņā ar Eiropas Kopienas direktīvu. Mašīnas izmeši uzskaitīti šīs rokasgrāmatas Tehnisko datu nodaļā un uz uzlīmes.		X
	BRĪDINĀJUMS! Pūtejs var pārvietot nelielus priekšmetus ar lielu ātrumu un tie rikošetā var trāpīt strādniekam. Tādējādi var gūt smagas acu traumas.	X	X	Pārējie simboli / uzlīmes uz mašīnas attiecas uz konkrētām dažādu valstu prasībām.			

DROŠĪBAS NORĀDES



BRĪDINĀJUMS! Šis aparāts darbības laikā rada elektromagnētisko lauku. Pie nosacītiem apstākļiem šis lauks var traucēt aktīvu vai pasīvu medicīniskā implanta darbību. Lai mazinātu risku gūt nopietnus vai dzīvībai bīstamus ievainojumus, personām ar medicīnisko implantu iesakām pirms aparāta ekspluatācijas konsultēties ar savu ārstu un medicīniskā implanta ražotāju.

Individuālās aizsardzības līdzekļi

Cilvēkiem, kuri strādā ar pūtēju, jāvalkā šādas drošības aprīkojums:

1. Apstiprināta ausu aizsardzība.
2. Apstiprināta acu aizsardzība.
3. Vienmēr lietojiet atzītus aizsargcimdus.
4. Zābaki vai darba kurpes ar neslidošu zoli.
5. Strādājot ar pūtēju putekļainās vietās – sejas maska.

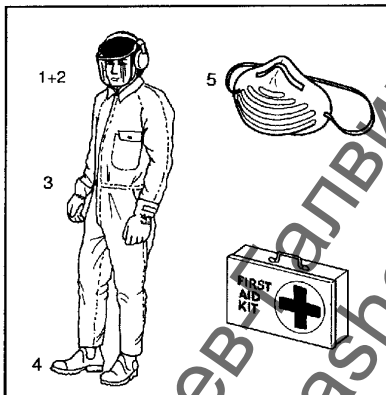

Personīgā aizsardzība

Šīs norādes attiecas uz cilvēkiem, kuri strādā ar pūtēju.

- Strādniekam jāizlasa un pilnībā jāizprot šīs rokasgrāmatas saturu.
- Nevalkāiet valģu apģērbu, šalles vai kakla ķēdītes vai neļaujiet gariem matiņiem brīvi nokarāties, jo tos var ieraut pūtēja rotējošajās daļās un tādējādi var gūt ievainojumus.
- Nestrādājiet ar pūtēju, ja esat saslimis, alkohola vai medikamentu ietekmē.
- Neļaujiet nepilngadīgajiem strādāt ar pūtēju.
- Pirmās medicīniskās palīdzības aptieciņai ir vienmēr jābūt pa rokai.

Degvielas drošība



BRĪDINĀJUMS! Pūtējā izmantotajai degvielai ir šādas bīstamas īpašības:

1. Izgarojošs šķidrums; tā tvaiki un izplūdes gāzes ir indīgi.
2. Tieša saskarsme ar ādu var radīt kairinājumu.
3. Ārkārtīgi viegli uzliesmojošs.

Precīzāku informāciju, skatiet arī "Apkope".

Izpūtējs

Izpūtējs ir projektēts tā, lai radītu pēc iespējas mazāku troksni un aizvadītu motora izplūdes gāzes prom no strādnieka. Ar katalītiskajiem pārveidotājiem aprīkoti izpūtēji ir veidoti tā, lai samazinātu kaitīgo izplūdes sastāvdaļu daudzumu.



BRĪDINĀJUMS! No motora nākošās izplūdes gāzes ir karstas un tajās var būt dzirksteles, kas var izraisīt ugunsgrēku. Nekādā gadījumā nedarbiniet iekārtu telpās vai viegli uzliesmojošu materiālu tuvumā!



BRĪDINĀJUMS! Izpūtēji, kas aprīkoti ar katalītiskajiem pārveidotājiem, lietošanas laikā stipri sakarst un paliek karsti laiku arī pēc motora izslēgšanas. Tas attiecas arī uz tukšgaitas režīmu. Pieskaroties izpūtējam, var gūt apdegumus. Uzmanieties, lai neizraisītu ugunsgrēku!

Drošības aprīkojums



BRĪDINĀJUMS! Pūtēju nekad nedrīkst lietot, ja kāda no drošības ietaisēm nav uzstādīta vai pazudusi, vai nestrādā pareizi.

Pūtējs aprīkots ar vairākām drošības ietaisēm un aizsargiem, kas var novērst negadījumus. Tās aprakstītas pūtēja vispārīgajā.

Arī drošības ietaisēm un aizsargiem nepieciešama regulāras pārbaudes un apkope. Pasākumi un intervāli aprakstīti nodaļā "Apkope".

DROŠĪBAS NORĀDES

Drošība strādājot ar pūtēju

- Šis dārza pūtējs/putekļsūcējs ir paredzēts tikai uz zemes nokritušu lapu, kā arī citu netīrumu notīrīšanai vai savākšanai.
- Neļaujiet citām personām vai dzīvniekiem atrasties darba vietā, proti – ne tuvāk par 15 metriem.
- Pūtējs var pārvietot nelielus priekšmetus ar lielu ātrumu un tie rikošetā var tīrīt strādniekam. Tādējādi var būt smagas acu traumas.
- Nekad nevērsiet pūtēja sprauslu pret cilvēkiem vai dzīvniekiem.
- Pirms piederumu vai citu sastāvdaļu pievienošanas izslēdziet motoru.
- Nekad nestrādājiet ar pūtēju, ja nav uzstādīts kāds no aizsargiem.
- Nekad nedarbiniet pūtēju slikti vēdināmās telpās, kur ir iespēja ieelpot izplūdes gāzes.
- Izslēdziet motoru un ļaujiet tam atdzist, pirms degvielas uzpildes. Pārvietojiet ierīci vismaz 3 metrus no degvielas uzpildīšanas vietas, pirms to iedarbināt.
- Katalītiskais izpūtējs ir ārkārtīgi karsts pūtēja darbības laikā un pēc izslēgšanas. Tas pats attiecas arī uz gadījumiem, kad pūtējs darbojas tukšgaitā. Uzmanieties no ugunsgrēka iespējas, iet īpaši strādājot ar pūtēju viegli uzliesmojošu materiālu tuvumā vai vietās, kur ir uzliesmojoši izgarojumi. Izvairieties no tiešas ķermeņa saskares ar izpūtēja izejas zonu.
- It sevišķi uzmanieties strādājot ar kreiso roku. Izvairieties no tiešas ķermeņa saskares ar izpūtēja ieplūdes pārsega zonu. Nevalkājiēt dārglietas, bīvi kritušus apģērbus vai apģērbus ar valdām lencēm, kaklasaiti, pušķus u.t.t. ieplūdes pārsega zonas tuvumā.
- Nestrādājiet ar pūtēju stāvējot uz sastatnēm vai kāpnēm.
- Gabendami ierīcīni, pirtvrtinkite.

Citi drošības pasākumi

- Strādājiet tikai atbilstošā diennakts laikā, proti – ne agri no rīta vai vēl vakarā, kad tas var traucēt citiem cilvēkiem. Ievērojiet vietējos noteikumus attiecībā uz darba laikiem. Parastais ieteikums ir strādāt darba dienās no 9:00 līdz 17:00.
- Lai paveiktu uzdevumu, darbiniet pūtēju ar pēc iespējas mazāk atvērtu droseli.
- Pirms darba pārbaudiet pūtēju, it īpaši izpūtēju, gaisa ieplūdi un gaisa filtru.
- Pirms pūšanas ar slotu vai suku izkustinātu gružus.
- Putekļainās vietās nedaudz apsmidziniet darba vietu ar šļūteni.
- Uzkrājiet ūdeni ar pūtēju šļūtenes vietā darbam mauriņā vai dārzā, ieskaitot tādas vietas kā zemes līmeņa notekas, vairogus, podos un dārzus u.t.t.
- Raugieties, lai tuvumā neatrastos bērni, dzīvnieki, atvērti logi vai transportlīdzekļi un droši aizpūtiēt prom gružus.
- Lietojiet pilnībā izstieptu sprauslas pagarinājumu tā, lai gaisa pūsma var darboties tuvu pie zemes.
- Pēc darba ar pūtēju savāciet gružus un izmetiet atkritumu urnās.

APRAKSTS

Pūtējs

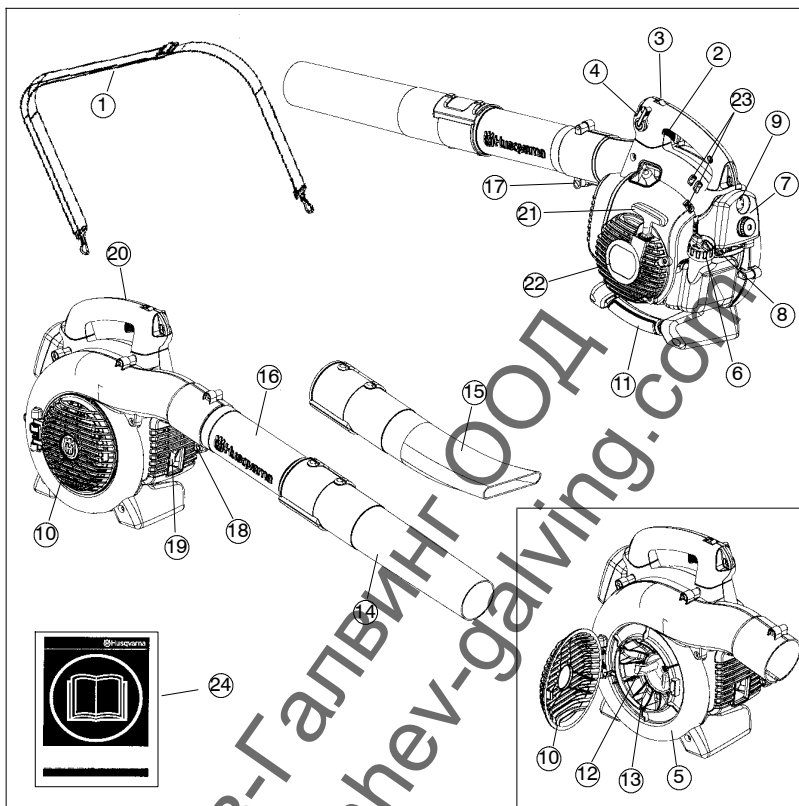

1. Plecu lence (125BV_X-SERIES)
2. Droseles sprūds
3. Stop slēdzis
4. Ātruma regulators
5. Ventilatora korpuss
6. Degvielas ievirtnes vāciņš
7. Gaisa filtrs
8. Čokas
9. Degvielas sūknis
10. Ieplūdes pārsegis
11. Sūkšanas rokturis (125B_X-SERIES un 125BV_X-SERIES)
12. Grieznis (125B_X-SERIES un 125BV_X-SERIES)
13. Ventilatora lāpstiņrats
14. Standarta sprausla
15. Liela ātruma spausla (125B_X-SERIES un 125BV_X-SERIES)
16. Pūtēja caurule
17. Caurules skavas skrūve
18. Caurules skavas uzgriežņi
19. Izpūtējs
20. Ižeminimo laidas
21. Ieslēgšanas rokturis
22. Startera mezgls
23. Karburatora regulēšanas skrūves
24. Lietošanas pamācība

APRAKSTS

Papildaprīkojums (125B_X-SERIES un 125BV_X-SERIES)

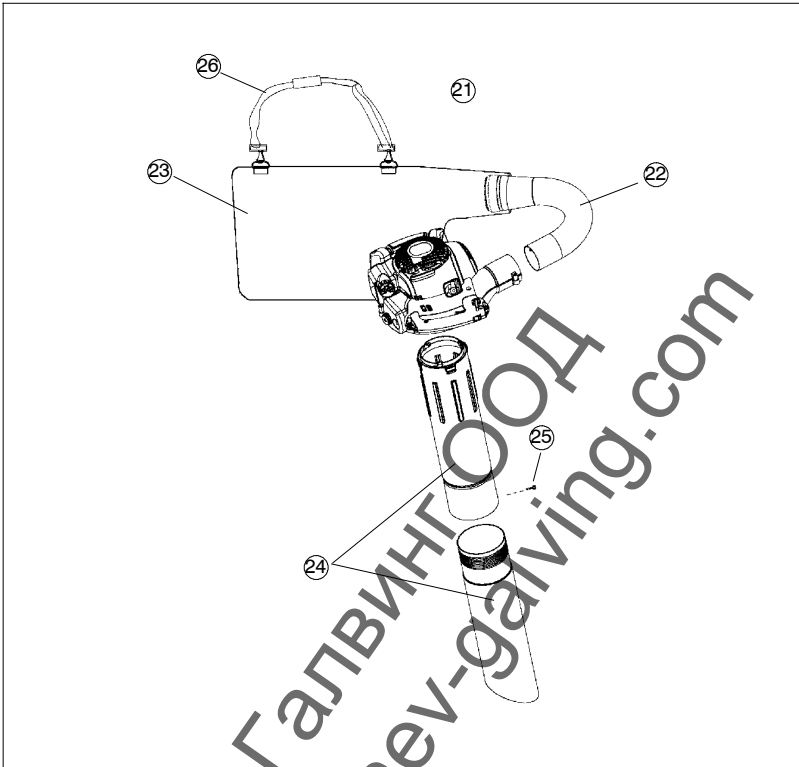

- 21. Sūkšanas ierīce ar punktos 22 – 26 uzskaitītu komplektu.
- 22. Sūkšanas maisa caurule
- 23. Savākšanas maiss
- 24. Divdaļīga sūkšanas caurule
- 25. Skrūve
- 26. Plecu lence

APRAKSTS

Drošības aprikojums

Šis drošības aprikojums paredzēts cilvēku un materiālu aizsardzībai. Šim sastāvdaļām jāpievērš īpaša uzmanība strādājot ar pūtēju, veicot pārbaudi un apkalpošanu.

Stop slēdzis

- Šis slēdzis (A) paredzēts motora izslēgšanai.

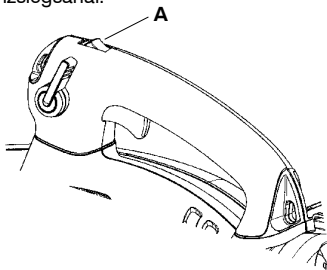

Trokšņa slāpētājs

- Trokšņu slāpētājs ir konstruēts, lai iespējami maksimāli mazinātu troksni un, lai novirzītu motora izplūdes gāzes prom no lietotāja. Ar katalizatoru aprīkots klusinātājs ir paredzēts arī izplūdes gāzes esošo kaitīgo vielu samazināšanai.
- Motora izplūdes gāzes ir karstas un tajās var būt dzirksteles, kas var izraisīt ugunsgrēku nonākot saskarē ar viegli uzliesmojošiem vai sausiem materiāliem.
- Daži pūtēja modeļi, it sevišķi valstīs ar sausu klimatu, aprīkoti ar dzirksteli uzveršanas sietu (B). Šo sietu jāatņem un jāpārbauda ar noteiktām laika atstarpēm. Pārbaudiet, vai pūtējs aprīkots ar šāda veida sietu. Skatiet arī "Apkope".

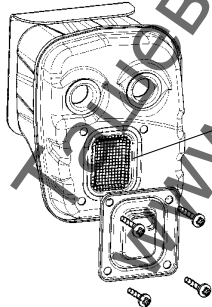

BRIDINĀJUMS! Katalītiskais izpūtējs ir ārkārtīgi karsts motora darbības laikā un pēc izslēgšanas. **JA IZPŪTĒJS IR KARSTS, NEPIESKARIETIES TAM!** Tas var izraisīt nopietnus apdegumus.

Cits aprikojums

Droseles sprūds

- Motora griešanās ātrums un atdee tiek regulēti ar droseles sprūdu (C).

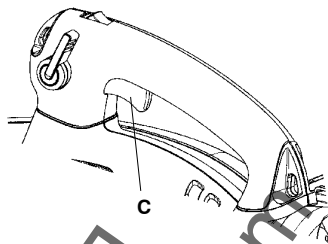

Ātruma regulators

- Ātruma regulators (D) ir veidots tā, lai nepieciešamības gadījumā ļautu palēlināt vai samazināt motora pagriezienus tikai pūtēja lietošanas laikā.

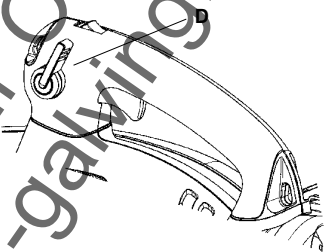

Lai nesabojātu ierīci, **NEMĒĢINIET** lietot motora griešanās ātruma regulatoru sūcēja funkcijas lietošanas laikā.

Ventilatora korpuss

- Pūtēja ventilatora korpuss (E) un lāpstņrats (F) nodrošina lielisku gaisa pūsmu.

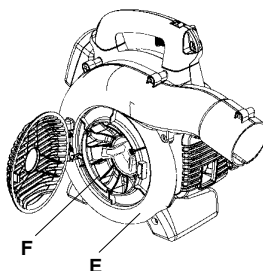

APRAKSTS

Zemējuma vads

- Zemējuma vads (G) samazina statiskās elektrības uzkrāšanos, ja darbs notiek sausos apstākļos.

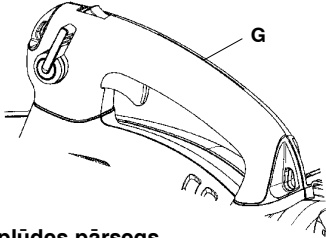

Izplūdes pārsegs

- Izplūdes pārsegs (H) atrodas ventilatora korpusa pusē. Atverot pārsegu var piekļūt lāpstīnštniem tīrīšanas un pārbaudes nolūkā (tikai 125BX-SERIES un 125BVX-SERIES). Ja tiek izmantota sūkšanas caurule, to jāpiestiprina pie iekšējās pārsega atveres. Lai atvērtu iekšējās pārsegu, ar kādu rīku paceliet pārsega malu, kas atrodas pretī engēi (to norāda bultiņa uz pārsega).

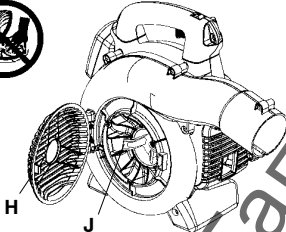

BRĪDINĀJUMS! Nekad neieslēdziet pūtēju, ja iekšējās pārsegs nav aizvērts, ir sabojāts vai to nevar aizvērt. (Izņēmums: Kad uzstādīta sūkšanas caurule).

Grieznis

(125BX-SERIES un 125BVX-SERIES)

- Grieznis (J) ir piespīrināts pie lāpstīnštna. Griezni paredzēt laptu un citu grūžu sasmalcināšanai pirms to ievadīšanas savākšanas maisis iekšējā.

Sprausla un pūtēja caurule

- Pūtēja caurulei (K) ir ierīkota rievā, kas savieno sistēmu ar ierīci. Lai uzstādītu vai noņemtu pūtēja cauruli (vai sūcēja maisa cauruli 125BVX-SERIES), skavas bultskrūvi (nenoņemiet no skrūvēm uzgriežņus). Izlīdziniet rievu pūtēja gaisa atverē ar pacelto šķautni uz caurules un bidiet cauruli iekšā. Pievelciet caurules skavas bultskrūvi.

- Uzgaļim ir tapveida stiprinājums, kas to savieno ar pūtēja cauruli. Gaisa tiek vadīts caur pūtēja cauruli uz sprauslu (L), kur gaisa plūsmas ātrums palielinās un izplūdes forma veido gaisa plūsmu tā, lai iegūtu vislabāko sniegumu. Pūtēja caurules garumu var regulēt pagriežot sprauslu pa kreisi, lai atbloķētu bajoneti un varētu pārbīdīt sprauslu vēlamajā stāvoklī. Pagrieziet sprauslu pa kreisi līdz atskan klikšķis un jūtams, kas sprausla fiksējusies.

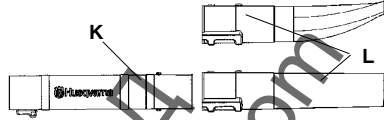

Startera mezgls un startera rokturis

- Startera mezgls (M) atrodas uz motora pārvalka sāna un ir saslēdzas ar iegriešanas vārpstu tikai tad, kad tiek pavilkts startera rokturis (N).

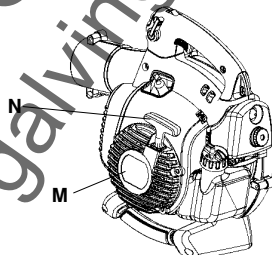

Degvielas tvertnes vāciņš

- Degvielas tvertnes vāciņš (O) atrodas motora bloka aizmugurē un tas aprīkots ar blīvi, kas novērš degvielas sūci.

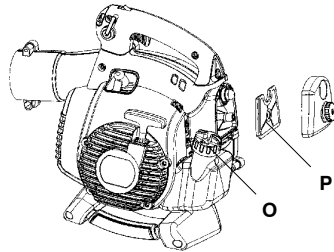

Gaisa filtrs

- Gaisa filtrs (P) sastāv no šķiedru filtra materiāla, kas ievietots elastīgā rāmī. Gaisa filtrs jātīra noteiktos laika posmos. Skatiet arī "Apkope". Pretējā gadījumā pūtējs patērēs pārāk daudz degvielas, ierīces veiktspēja samazināsies un aizdedzes sveces elektrodos, iespējams, veidosies eļļaini nogulsējumi.

APRAKSTS

Čoks

- Čoks atrodas zem gaisa filtra vāka un to jālieto katru reizi, kad iedarbina aukstu motoru.

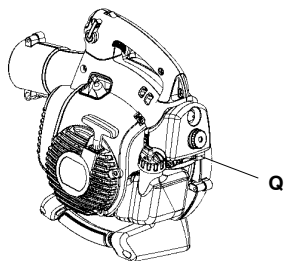

Karburatora regulēšana NE VISIEM MODELIEM

- Karburatora regulēšanai paredzētas trīs skrūves:
 - Mazu apgriezību
 - Lielu apgriezību
 - Tukšgaitas regulēšanai
- Regulējot karburatoru var pielāgot motoru vietējiem darba apstākļiem, piemēram, klimatam, augstumam virs jūras līmeņa, benzīnam un izmantotā divtaktu motora veidam. Precīzāku informāciju par karburatora regulēšanu, skatiet arī "Apkope".

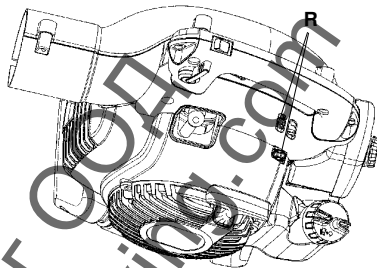

RĪKOŠANĀS AR DEGVIELU

Degviela

UZMANĪBU! Mašīna ir aprīkota ar divtaktu motoru, un tam vienmēr jālieto benzīna un divtaktu eļļas maisījums. Pareizu proporciju nodrošināšanai ir ļoti svarīgi pareizi nomērīt eļļas piemaisījuma daudzumu. Sagatavojot nelielus degvielas daudzumus, pat mazas kļūmes var krasi mainīt maisījuma proporcijas.



BRĪDINĀJUMS! Esiet ļoti uzmanīgs, apejoties ar degvielu. Atcerieties, ka pastāv aizdegšanās, eksplozijas un garaiņu ielēpošanas risks.

Benzīns



UZMANĪBU! Vienmēr izmantojiet augstas kvalitātes benzīna (vismaz ar oktānskaitli 90) un eļļas maisījumu. Ja ir pieejams videi saudzīgs, tā saucamais alkilāta benzīns, jālieto ir tas.

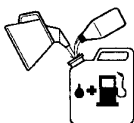

- Zemākais ieteicamais oktānskaitlis ir 90. Ja jūs darbiniet motoru ar zemāku oktānskaitli nekā 90, tas var izsaukt detonācijas, tās paaugstina motora temperatūru un var radīt nopietnus bojājumus.
- Ja jūs nepārtraukti strādājat ar augstiem apgrīzieniem, ir ieteicams lietot degvielu ar augstāku oktānskaitli.

Divtaktu eļļa

- Lai sasniegtu vislabākos rezultātus un funkcionalitāti, lietojiet HUSQVARNA divtaktu eļļu, kas ir piemērota speciāli mūsu divtaktu motoriem. Maisījums 1:50 (2%).
- Ja HUSQVARNA divtaktu eļļa nav pieejama, jūs varat lietot citu labas kvalitātes divtaktu eļļu, kas ir domāta ar gaisu dzešināmiem motoriem. Kad izvēlaties eļļu, konsultējieties ar jūsu dīleri. Maisījuma proporcijas 1:33 (3%).
- Nekad nelietojiet divtaktu eļļu, kas paredzēta ar ūdeni dzešināmiem laivu motoriem, tā saucamo outboardoil.
- Nelietojiet eļļu, kas paredzēta četraktu motoriem.

Benzīns, litros	Divtaktu eļļa, litros	
	2% (1:50)	3% (1:33)
5	0,10	0,15
10	0,20	0,30
15	0,30	0,45
20	0,40	0,60

Degvielas sajaukšana

- Maisiet benzīnu un eļļu tīrā traukā, kas ir paredzēts degvielām.
- Ielejiet pusi vajadzīgā benzīna daudzuma. Tad pielejiet visu daudzumu eļļas. Samaisiet (sakratiet) degvielas maisījumu. Tad pielejiet atlikušo benzīnu.
- Pirms iepildīšanas mašīnas tvertnē pamatīgi samaisiet (sakratiet) degvielas maisījumu.



- Degvielas daudzumu sagatavojiet ne vairāk kā viena mēneša lietošanai.
- Ja mašīna netiek lietota ilgāku laiku, iztukšojiet un iztīriet degvielas tvertni.



BRĪDINĀJUMS! Trokšņu slāpētājs ir ļoti karsts gan darbības laikā, gan arī pēc izslēgšanas. Tas attiecas arī uz darbību tukšgaitā. Esiet uzmanīgs un sevišķi ievērojiet ugunsdrošību, kad darbojaties tuvu viegli uzliesmojošām vielām un/vai gāzēm.

RĪKOŠANĀS AR DEGVIELU

Degvielas uzpildīšana



BRĪDINĀJUMS! Sekojošie uzmanības pasākumi mazinās aizdegšanās risku:
Nesmēķējiet un neturiet siltus priekšmetus degvielas tuvumā.
Vienmēr izslēdziet motoru, pirms degvielas uzpildīšanas.
Pirms degvielas uzpildīšanas izslēdziet motoru un ļaujiet tam dažas minūtes atdzist.
Atveriet degvielas tvertnes vāku lēnām, lai iespējamais spiediens tiek samazināts lēnām.
Pēc degvielas uzpildīšanas rūpīgi noslēdziet degvielas tvertnes vāku.
Pirms iedarbināšanas vienmēr pārvietojiet mašīnu no degvielas uzpildīšanas vietas.

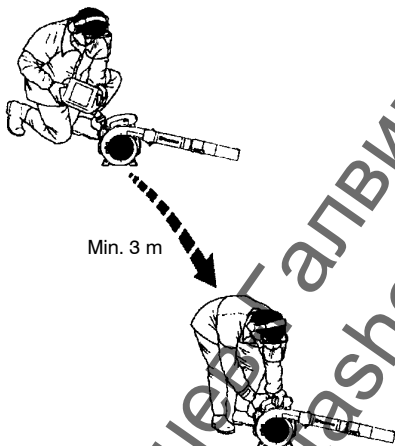

- Notīriet ap degvielas tvertnes vāku. Netīrumi, kas nonāk tvertnē var izraisīt traucējumus darbā.
- Pārliecinieties, ka degviela ir labi samaisīta, sakratot degvielas trauku pirms uzpildīšanas.

IEDARBINĀŠANA UN APSTĀDINĀŠANA

Iedarbināšana un apstādināšana



BRĪDINĀJUMS! Nekad neieslēdziet pūtēju, ja iepļūdes pārsegs nav aizvērts, ir sabojāts vai to nevar aizvērt. (Izņēmums: Kad uzstādīta sūkšanas caurule).

Auksts dzinējs

Degvielas sūknis: Piespiediet degvielas sūkņa gumijas sūknīti 10 reizes līdz sūknītis ir piepildīts ar degvielu. Sūknītīm nav jābūt pilnīgi pilnam ar benzīnu.

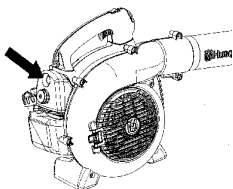

Droselvārsts: Pārbīdiet zilo dzinēja droselvārstu sviru aizvērtā pozīcijā.

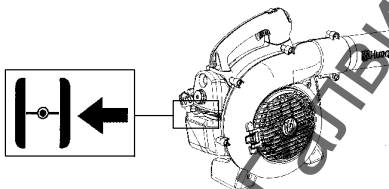

Iedarbināšana: Pieturiet ar kreiso roku mašīnas korpusu stingri pie zemes (**UZMANĪBU!** Ne ar kāju palīdzību!). Cieši satveriet startera virves rokturi ar labo roku. **NESPĪDIET droselvārsta regulatorus.** Lēnām izvelciet virvi, līdz jūtat nelielu pretestību (startera sākarī); pēc tam ātri un spēcīgi paraujiet virvi.

BRĪDINĀJUMS! Nekad nesatīniet startera auklu ar roku.

Velciet startera rokturi, līdz motors sāk darboties, bet ne vairāk kā 3 reizes. Pārvietojiet čoku līdz pusei un velciet auklu līdz motors sāk darboties. Ļaujiet motoram apmēram 10 sekundes iesilt, tad pārvietojiet čoku stāvoklī OFF CHOKE (atverts).

IEVĒROJIET: Ja dzinējs noslāpst, pārbīdiet zilo dzinēja droselvārstu sviru aizvertā pozīcijā un atkārtojiet sākuma darbības.

UZMANĪBU!! Startera auklu neizvelciet pilnīgi līdz galam un arī nelaidiet to vaļā no pilnīgi izvilktā stāvokļa. Tā var sabojāt mašīnu.

Silts dzinējs

Ja motors ir iesilis, piespiediet un pieturiet droseles mēlīti. Pārvietojiet čoku līdz pusei. Strauji velciet startera auklas rokturi, vienlaikus turiet piespiestu droseles mēlīti līdz motors sāk darboties. Pārvietojiet čoku līdz stāvoklim OFF CHOKE (atvērts).

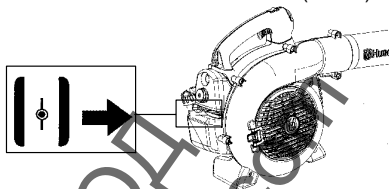

Apstādināšana

Lai apturētu dzinēju, nospiediet un atlaidiet dzinēja stop slēdzi (S). Slēdzis automātiski atgriezīsies pozīcijā ON (IESLEGTS). Uzgaidiet 7 sekundes pirms atkārtoti mēģiniet iedarbināt dzinēju, lai ļautu slēdzim atgriezties sākumstāvoklī.

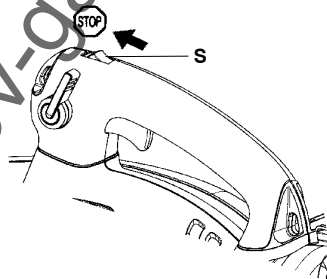

PŪTĒJA LIETOŠANA

Lai aizpūstu uz zemes esošus
grūžus

Pūtēja caurules un sprauslas
piestiprināšana pūtējam

BRĪDINĀJUMS! Uzstādot pūtēja cauruli un sprauslu, motoram jābūt izslēgtam un stop slēdzim jāatrodas stāvoklī stop.

Pūtēja caurulei (T) ir ierīkota rievā, kas savieno sistēmu ar ierīci. Lai uzstādītu vai noņemtu pūtēja cauruli (vai sūcēja maisa cauruli 125BV_X-SERIES), skavas bultskrūvi (nenoņemiet no skrūvēm uzgriežņus). Izlīdziniet rievu pūtēja gaisa atverē ar pacelto šķautni uz caurules un bidiet cauruli iekšā. Pievelciet caurules skavas bultskrūvi.

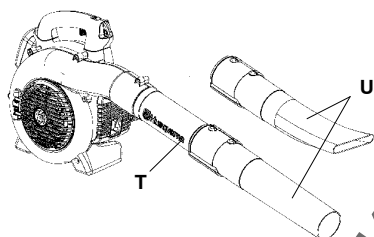

Uzgalim ir tapveida stiprinājums, kas to savieno ar pūtēja cauruli. Gaisa tiek izvadīts caur pūtēja cauruli uz sprauslu (U), kur gaisa plūsmas ātrums palielinās un izplūdes forma veido gaisa plūsmu tā, lai iegūtu vislabāko sniegumu. Pūtēja caurules garumu var regulēt pagriežot sprauslu pa kreisi, lai atbloķētu bajonetu un varētu pārbīdīt sprauslu vēlamajā stāvoklī. Pagrieziet sprauslu pa kreisi līdz atskan klikšķis un jūtams, kas sprausla fiksējusies.

Pūšana

Pirms pūšanas, uzlieciet nepieciešamo drošības aprīkojumu.

BRĪDINĀJUMS! Strādājot ar pūtēju, uzvelciet nepieciešamo drošības aprīkojumu.

1. Ausu (dzirdes) aizsargu
2. Acu aizsargu
3. Atzītus aizsargcimdus.
4. Sejas masku putekļainās vietās.



125BV_X-SERIES var izmantot ar plecu lenci papildu komfortam. Siksna jāvelk pāri plecam kā attēlots zīmējumā.

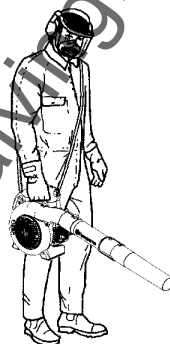

BRĪDINĀJUMS! Nekad nevērsiet pūtēja sprauslu pret cilvēkiem vai dzīvniekiem. Lielā ātrumā plūstošajā gaisa plūsmā var būt daļiņas, kas var radīt nopietnus ievainojumus, it sevišķi, ja pūtējs pirms tam ticis lietots kā sūcējs. It sevišķi uzmanieties strādājot ar kreiso roku. Izvairieties no tiešas ķermeņa saskares ar izpūtēja ieplūdes pārsega zonu. Nevalkājiet dārglietas, brīvi krītošus apģērbus vai apģērbus ar vaļīgām lencēm, kaklasaiti, pušķus u.t.t. ieplūdes pārsega zonas tuvumā.

PŪTĒJA LIETOŠANA

BRĪDINĀJUMS! Nekad neieslēdziet pūtēju, ja iekšējais pārsegs nav aizvērts, ir sabojāts vai to nevar aizvērt. (Izņēmums: Kad uzstādīta sūkšanas caurule).

BRĪDINĀJUMS! Nestrādājiet ar pūtēju stāvēt uz sastatnēm vai kāpnēm.

Ieslēdziet pūtēju. Skatiet arī "Iedarbināšana un apstādināšana". Strādājiet saskaņā ar šādām norādēm:

1. Nekad neversiet gaisa strūklu pret nekustīgiem priekšmetiem, tādiem kā sienas, lieli akmeņi, automobili vai sētas.
2. Strādājot kaktos, virziet gaisa strūklu ārā no kakta un uz darba laukuma vidū. Pretējā gadījumā gruzi var pacelties līdz Jūsu sejai un radīt ievainojumus.
3. Nekad neversiet gaisa strūklu pret mīļiem augiem.

Standarta sprausla

Standartā sprausla (V) iekļauta 125B, 125B_X-SERIES un 125BV_X-SERIES. Pūšot ar lielāku precizitāti, kad nepieciešama gaisa plūsmas koncentrācija, nomainiet standarta sprauslu ar liela ātruma sprauslu.

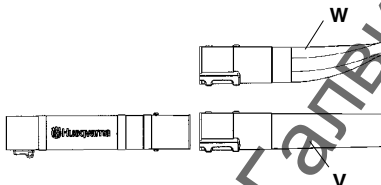

Liela ātruma sprausla

Liela ātruma sprausla (W) ir pūtēja izvēles piederums (iekļauts 125B_X-SERIES un 125BV_X-SERIES). Kad nepieciešama plašāka plūsma ar lielāku ātrumu, izmantojiet liela ātruma sprauslu.

Lai uzskūtu gruzus no zemes (125B_X-SERIES un 125BV_X-SERIES)

Savācējmašīna pielāgošana pie dažādām sūcēja caurulēm

Sūkšanas ierīce ir izvēles piederums (iekļauts 125BV_X-SERIES).

BRĪDINĀJUMS! Uzstādot pūtēja cauruli un sprauslu, motoram jābūt izslēgtam un stop slēdzim jāatrodas stāvoklī stop.

1. Atveriet savācējmašīnu. Ievietojiet savācējmašīna cauruli no mašīna iekšpuses, lai to pielāgotu mašīna sūcēja ievades atverei, kā parādīts. Raugiet, lai elastīks iegulst gropē. Aizveriet mašīna rāvejslēdzēju.
2. Noņemiet pūtēja cauruli un uzstādiet savācējmašīna cauruli. Pievelciet caurules skavas bultskrūvi. Piestipriniet nesozo siksnu pie savācējmašīna āķiem.
3. Salāgojiet bultiņas uz zemākās sūkšanas caurules un augšējās sūkšanas caurules. Iespiediet apakšējo sūkšanas cauruli augšējā sūkšanas caurulē līdz apakšējai caurulei labi iegulst augšējā caurulē (apmēram 7 cm). Pamatīgi sastipriniet abas caurules ar komplektā ietilpošajām skrūvēm.

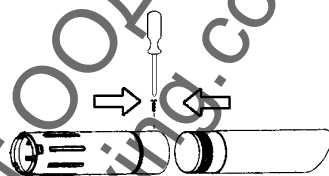

4. Ar skrūvgriezi atveriet pārsegu pūtēja sānā un paceliet vāku aiz malas pretīm eņģei (to norāda bultiņa uz pārsega).
5. Iespiediet sūcēja cauruli lielajā atverumā pūtēja apakšējā daļā un izlīdziniet cilpiņas ar caurulei esošajām spraugām. Pagnēziet to, līdz tapveida stiprinājums atslēdzas.

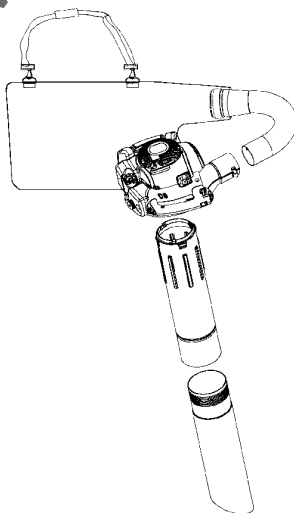

PŪTĒJA LIETOŠANA

Sūkšana

Pirms sūkšanas, uzlieciet nepieciešamo drošības aprīkojumu.

BRĪDINĀJUMS! Strādājot ar pūtēju, uzvelciet nepieciešamo drošības aprīkojumu:

1. Ausu (dzirdes) aizsargu
2. Acu aizsargu
3. Atzītus aizsargcimdus.
4. Sejas masku putekļainās vietās.



Darbojoties ar pūtēju, savācējmaisnš jābāls tā ar plecu lenci. Lenci jāvelk pāri plecam, kā attēlots blakusesošajā zīmējumā.



BRĪDINĀJUMS! Pirms pūtēja ieslēgšanas vienmēr pārbaudiet, vai maisiņš ir nebojāts un rāvējslēdzis aizvērts. Nekad nelietojiet bojātu maisiņu. Gaisā pacelti gruži var Jūs savainot. Esiet piesardzīgi. Nav iespējams strādāt ar kreiso roku. Izvairieties no tiešas ķermeņa saskares ar izpūtēja izejas zonu.

BRĪDINĀJUMS! Nekad neieslēdziet pūtēju, ja ieplūdes pārsegs nav aizvērts, ir sabojāts vai to nevar aizvērt. (Izņēmums: Kad uzstādīta sūkšanas caurule).

BRĪDINĀJUMS! Nestādājiet ar pūtēju stāvo uz sastatnēm vai kāpnēm.

Ieslēdziet pūtēju. Skatiet arī "Iedarbināšana un apstādīnāšana". Strādājiet saskaņā ar šādām norādēm:

1. Nesūciet lielus, cietus priekšmetus, kas var sabojāt ventilatoru, piemēram, koku, skārdenes (kārbas) vai garus auklas vai lentes gabalus.
2. Nesītiēt ar sūkšanas cauruli pa zemi.
3. Maisiņu var iztukšot, sākumā izslēdziet ierīci un pēc tam atveriet sānā esošo rāvējslēdzēju.

Iekārtas/tehniskās apkopes drošība

Ipašnieks ir atbildīgs par visas nepieciešamās tehniskās apkopes izpildi, kā noteikts lietošanas pamācībā.

Atvienojiet aizdedzes sveci, pirms veicat iekārtas tehnisko apkopi, izņemot gadījumus, kad labojat karburatoru.

Karburators

Jūsu Husqvarna izstrādājums konstruēts un veidots, pamatojoties uz specifikācijām, lai samazinātu kaitīgo gāzu izplūdi. Kad izlietotas 8 līdz 10 tvertnes degvielas, var uzskatīt, ka motors ir iebraukts. Lai pārliecinātos, ka tas darbojas nevainojami un izdala iespējami maz kaitīgo izplūdes gāzu arī pēc iebraukšanas laika, palūdziet, lai firmas veikala vai servisa darbnīcas pārstāvis (kura rīcībā ir tahometrs) noregulē jūsu karburatoru.

Darbība



- Karburators regulē motora ātrumu car droseles palīdzību. Gaiss un degviela samaisās karburatorā.
- T skrūve (X) regulē tukšgaitas ātrumu. Ja T skrūvi griež pulksteņrādītāju virzienā, tas paaugstina tukšgaitu; pretēji pulksteņrādītāja virzienā to palēnina.

Pamatnoregulēšana

- Karburators ir iestādīts pamatnoregulējumā, kad to pārbauda fabrikā. To paveic speciāli izglītots un kompetents speciālists.

Ieteicams brīvgaitas apgriezienu skaits:

Skatīt nodaļu Tehniskie dati

Ieteicamais maksimālais griešanas

ieskrējienis: Skatīt nodaļu Tehniskie dati.

Noslēdzošā brīvgaitas apgriezienu skaita T pierēgulēšana

Pierēgulējiet brīvgaitas apgriezienu skaitu ar brīvgaitas skrūves T palīdzību, ja pārrēgulēšana ir nepieciešama. Ideāls brīvgaitas apgriezienu skaits ir sasniegts tikai tad, ja motors vienmērīgi darbojas visos stāvokļos.

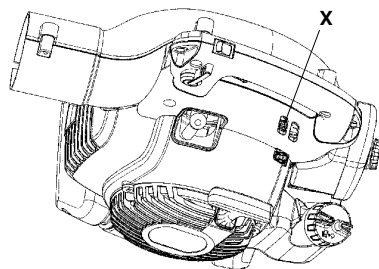

Trokšņa slāpētājs



Daži trokšņu slāpētāji ir aprīkoti ar katalizatoru. Lai pārliecinātos vai jūsu mašīnai ir iebūvēts katalizators, skatiet nodaļu Tehniskie dati.

Trokšņu slāpētājs ir konstruēts, lai mazinātu trokšņu līmeni un lai novirzītu izdedžu gāzes prom no lietotāja. Izdedžu gāzes ir karstas un var saturēt dzirksteles, kas var izraisīt ugunsgrēku, ja tās skar sausu, viegli degošu vielu.

Daži trokšņu slāpētāji ir aprīkoti ar īpašu dzirksteli aiztures sietu. Ja Jūsu mašīna aprīkota ar šādu sietu, tas regulāri jātīra.

Lai piekļūtu sietam, noņemiet izplūdes pārsegu no trokšņu slāpētāja priekšpuses. Sietu tīriet ar drāšu suku.

Trokšņu slāpētājiem bez katalītiska pārveidotāja sieta jātīra katru nedēļu, vai nepieciešamības gadījumā jānomaina. Trokšņu slāpētājiem ar katalītisko pārveidotāju siets jāpārbauda un jātīra ik mēnesi. Ja siets ir bojāts, to jānomaina. Ja siets bieži aizsprostojas, tas var liecināt par to, ka bojāts katalītiskais pārveidotājs. Sazinieties ar savu oficiālo pārstāvi, lai pārbaudītu trokšņu slāpētāju. Aizsprostots siets izraisa motora pārkaršanu, kā rezultātā tiek bojāts cilindrs un virzulis.

UZMANĪBU! Nekad nelietojiet mašīnu ar sliktas kvalitātes trokšņu slāpētāju.

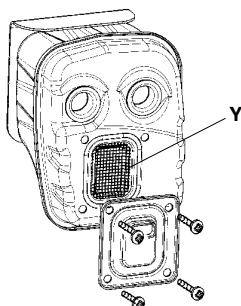

BRĪDINĀJUMS! Trokšņu slāpētājs ļoti sakarst darba laikā, kā arī kādu laiku pēc apstāšanās. Tas attiecas arī uz darbību tukšgaitā. Pieskaršanās tam var izraisīt ādas apdegumus. Ievērojiet ugunsdrošību!

BRĪDINĀJUMS! Ievērojiet, ka: Motora izplūdes gāzes satur oglekļa monoksīdu, kas var izraisīt saindēšanos ar tvaņa gāzi. Tāpēc nekad neiedarbiniet mašīnu un nestrādājiet ar to telpās vai vietās, kur gaisa cirkulācija ir nepamierinoša. Motora izplūdes gāzes ir karstas un var saturēt dzirksteles, kas var izraisīt ugunsgrēku. Nekad nedarbiniet mašīnu telpās vai viegli uzliesmojošu materiālu tuvumā.

BRĪDINĀJUMS! Trokšņu slāpētājs satur kancerogēnas vielas. Ja trokšņu slāpētājs ir bojāts, izvairieties no tieša kontakta ar šīm vielām.

Dzesēšanas sistēma



Motors aprīkots ar dzesēšanas sistēmu, kas uztur pareizu darba temperatūru.

Dzesēšanas sistēma sastāv no šādām daļām:

1. Gaisa ieplūdes un startera mezgls (Z).
2. Ventilatora lāpstīņas uz aparāta (AA).
3. Dzesēšanas rievas uz cilindra (BB).
4. Motora pārsegs (virza dzesējošo gaisa plūsmu uz cilindra virsmām).

Reizi nedēļā ar suku notīriet dzesēšanas sistēmu, ja nepieciešams, dariet to biežāk. Netīra vai bloķēta dzesēšanas sistēma izraisīs pūtēja pārkaršanu un tas sabojās cilindru un virzuli.

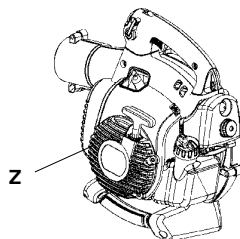

AA

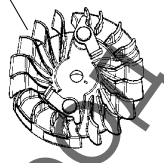

BB

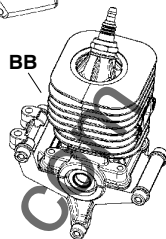

Gaisa filtrs



Gaisa filtrs (CC) regulāri jāattīra no putekļiem un netīrumiem, lai novērstu:

- Kaburatora sabojāšanos
- Iedarbināšanas grūtības
- Jaudas samazināšanos
- Motora detaļu nevajadzīgu nodilšanu
- Neņormāli lielu degvielas patēriņu
- Palielinātu bīstamo vielu saturu izplūdes gāzēs

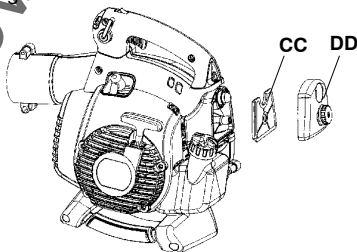

Tīrīiet filtru pēc 25 darba stundām vai biežāk, ja darbs notiek sevišķi putekļainā vidē.

Gaisa filtra tīrīšana

Nomontējiet gaisa filtra (DD) vāku un izņemiet gaisa filtru. Mazgājiet tīrā, karstā ziepjūdenī. Izžāvējiet filtru pirms atliekat atpakaļ. Gaisa filtrs, kas lietots ilgāku laiku, nav pilnīgi iztīrāms. Tādēļ tas jānomaina ar jaunu filtru.

UZMANĪBU! Vienmēr nomainiet bojātu gaisa filtru.

Aizdedzes svece



Aizdedzes sveces stāvokli ietekmē sekojošais:

- Nepareiza karburatora noregulēšana.
- Nepareizs degvielas maisījums (pārāk daudz vai nepareizas markas eļļa).
- Slikta kvalitātes benzīns un/vai eļļa.
- Netīrs gaisa filtrs.

Šie faktori izraisa nogulsņumus uz elektrodiem, kas var radīt darbības traucējumus un iedarbināšanas grūtības. Ja mašīnai ir zema jauda, ja to grūti iedarbināt, vai tas darbojas slikti tukšgaitā, vispirms pārbaudiet aizdedzes sveci. Ja svece ir netīra, notīriet to un pārbaudiet vai atstarpe starp elektrodiem ir 0,6 mm. Svece ir jānomaina, ja tā ir lietota vairāk nekā mēnesi, vai arī, ja nepieciešams, ātrāk.

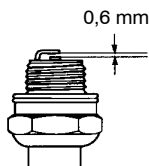

UZMANĪBU! Vienmēr lietojiet ieteikto sveces tipu! Nepareiza svece var nopietni bojāt virzuli/cilindru.

Apkopes grafiks

Turpmāk sniegtas vairākas vispārīgas apkopes norādes.

Ikdienas apkope

- Tīriet pūtēja ārējās virsmas.
- Pārbaudiet ātruma maiņas vadības un droseles mēlītes darbību, tiem jādarbojas viegli. Nomainiet bojātas detaļas.
- Pārliedzinieties, ka izslēgšanas slēdzis darbojas pareizi. Ja nepieciešams, apmainiet pret jaunu.
- Izīriet gaisa filtru. Ja nepieciešams, apmainiet pret jaunu.
- 125B_X-SERIES un 125BV_X-SERIES: Pārbaudiet vai ielplūdes pārsegs ir fiksēts slēgtā stāvoklī. Rūpīgi pārbaudiet vai ventilatora lāpstīgas ir tīras, it īpaši, ja pūtējs tiek izmantots grūžu savākšanai (sūkšanai).
- Pārbaudiet, vai visi uzgriežņi un skrūves ir cieši pievilkti.
- Pārbaudiet vai neviens korpuss nav saplaisājis. Nomainiet bojātas detaļas.
- 125B_X-SERIES un 125BV_X-SERIES: Vienmēr pārbaudiet, vai savācējmašīnā ir neskarts un rāvējslēdzis darbojas.

Iknedējas apkope

- Pārbaudiet startera mezgla, startera auklas un nosprigojuma atsperes stāvokli. Nomainiet bojātas detaļas.
- Pārbaudiet gaisa ielplūdes un startera mezgla stāvokli. Ja tas nosprostots, notīriet grūžus.
- Tīriet aizdedzes sveci no ārpusē.
- Izskrūvējiet un pārbaudiet elektroda atstarpi. Ja nepieciešams, noregulējiet atstarpi līdz 0,6 mm, vai nomainiet sveici pret jaunu (Champion RCJ-8Y).
- Tīriet ventilatora lāpstīgas uz aparāta.
- Tīriet vai nomainiet izpūtēju dzirksteļu aiztures sietu (nav nepieciešams izpūtējiem ar katalītisko pārveidotāju).
- Tīriet karburatora zonu.
- Izīriet gaisa filtru.

Ikmēneša apkope

- Izskalojiet degvielas tvertni ar tīru benzīnu, kas pēc tam tiks izlietots dabai nekaitīga veidā.
- Notīriet karburatoru no ārpusē un ap to esošo laukumu.
- Notīriet ventilatora lāpstīgas uz aparāta un vietas ap to.
- Pārbaudiet degvielas filtru un degvielas vadus. Ja nepieciešams, nomainiet tos. Pārbaudiet visus kabelus un to savienojumus. Nomainiet bojātas detaļas.
- Mainiet aizdedzes sveici (Champion RCJ-8Y).
- Mainiet gaisa filtru.

TEHNISKIE DATI

Tehniskie dati

	125B	125B _X -SERIES	125BV _X -SERIES
Motors			
Cilindra tilpums, cm ³	28	28	28
Cilindra diametrs, mm	35	35	35
Šļūtenes garums, mm	28,7	28,7	28,7
Brīgaitas apgriezienu skaits, apgr./min	2800–3200	2800–3200	2800–3200
Maksimālais apgriezienu skaits, pūšana, r/min	8600	8600	8600
Maksimālais apgriezienu skaits, sūkšana, r/min	--	7500	7500
Maks. motora jauda saskaņā ar ISO 8893, kW	0,8	0,8	0,8
Trokšņu slāpētājs ar katalizatoru	Jā	Jā	Jā

Aizdedzes sistēma

Aizdedzes svece	Champion	Champion	Champion
	RCJ-6Y	RCJ-6Y	RCJ-6Y
	0,6	0,6	0,6

Elektrodu attālums, mm

Degvielas/eļļošanas sistēma

Benzīna tvertnes tilpums, litri

	0,5	0,5	0,5
--	-----	-----	-----

Svars

Svars bez degvielas, ar pūtēja cauruli un

uzstādītu standarta sprauslu, kg

	4,3	4,4	4,4
--	-----	-----	-----

Trokšņa emisijas

(skatīt piezīmi. 1)

Skaņas jaudas līmenis, mērīts dB(A)

	106	106	106
--	-----	-----	-----

Skaņas jaudas līmenis, garantēts L_{WA} dB(A)

	107	107	107
--	-----	-----	-----

Trokšņa līmeņi

(skatīt 2. piezīmi)

Ekvivalents skaņas spiediena līmenis pie

lietotāja auss, mērīts atbilstoši standartiem

ISO 22868, dB(A)

Aprīkots ar pūtēja caurulēm un sprausla

(oriģināls)

	94	99	99
--	----	----	----

Aprīkots ar sūcēja caurulēm (oriģināls)

	--	99	99
--	----	----	----

Vibrāciju līmenis

(skatīt 3. Piezīmi)

Ekvivalenti vibrāciju līmeņi (a_{hveg}) ar

rokturi, ko mēra saskaņā ar ISO 22867, m/s²

Aprīkots ar pūtēja caurulēm un sprausla

(oriģināls), pa labi

	8,3	8,3	8,3
--	-----	-----	-----

Aprīkots ar sūcēja caurulēm (oriģināls),

pa kreisi/pa labi

	--/--	6,4/8,3	6,4/8,3
--	-------	---------	---------

1. Piezīmi: Trokšņa emisija apkārtne ir mērīta kā trokšņa jauda (L_{WA}) saskaņā ar EK direktīvu

2000/14/EK. Aparāta skaņas intensitātes līmenis ir izmērīts ar piestiprinātu oriģinālu griezni, kas

veic darbu augstākajā līmenī. Atšķirība starp garantēto un izmērīto skaņas intensitāti ir tāda, ka

mērījumu rezultātā garantētajai skaņas intensitātei ir arī izkliede un novirzes starp dažādiem tā

paša modeļa aparātiem, kas atbilst Direktīvai 2000/14/EK.

2. Piezīmi: Sniegtajos datos par ekvivalenta trokšņa spiediena līmeni, aparātiem ir tipiska

statistikā 1 dB(A) izkliede (standartnovirze).

3. Piezīmi: Sniegtajos datos par ekvivalentu vibrācijas līmeni ir tipiska 1 m/s² statistikā

izkliede (standarta novirze).

TECHNICAL DATA

Ventilators	125B	125B _X -SERIES	125BV _X -SERIES
Veids	Radials ventilators	Radials ventilators	Radials ventilators
Maks. gaisa atrums, m/s (km/h), standarta sprausla	60 (217)	60 (217)	60 (217)
Maks. gaisa atrums, m/s (km/h), liela ātruma spausla*	76 (273)	76 (273)	76 (273)
Gaisa plūsmas apjoms cirkulēšanas režīmā, m ³ /h	722	722	722
Gaisa plūsmas apjoms nosūkšanas režīmā, m ³ /h	--	756	756

*dažu modeļu papildpiederumi

Model 125B, 125B _X -SERIES, 125BV _X -SERIES	
Apstiprināti piederumi	Art. nr.
Noteku tīrīšanas ierīce	952 711 918

Model 125B _X -SERIES, 125BV _X -SERIES	
Apstiprināti piederumi	Art. nr.
Sūkšanas ierīce	952 711 913

Model 125B	
Apstiprināti piederumi	Art. nr.
Liela ātruma spausla	545 119 501

TBILSTĪBAS DEKLARĀCIJA

EK Atbilstības Deklarācija (Dirketīva 98/37/EK, Pielikums II, A) (Attiecas tikai uz Eiropu) Mēs, **Husqvarna AB, SE-561 82 Huskvarna, Zviedrija**, Tel. +46-36-146500, kā pilnvarotais reģionālais pārstāvis, paziņojam, ka **Husqvarna modeļa 125B, 125B_X-SERIES un 125BV_X-SERIES** darza pūtējventilators/putekļsūcējs, sākot ar 2009. gada sērijas numuriem un turpmāk (gada skaitlīs, kam seko sērijas numurs, tiek norādīts us ierīces uzlīmes) atbilst **PADOMES DIREKTĪVAS** nosacījumiem:

2006. g. 17. maija "par mašīnām" **2006/42/EK**.

2004. g. 15. decembris "par elektromagnētisko saderību" **2004/108/EK**, kā arī pašreiz spēkā esošiem papildinājumiem.

2000. g. 8. maija "par trokšņu emisiju apkārtņē" **2000/14/EK**, pielikums V. Informāciju par trokšņu emisijām skatīt nodaļā Tehniskie dati.

Izmantoti sekojoši standarti: **EN ISO 12100-1/A1:2009, EN ISO 12100-2/A1:2009, CISPR 12:2007**.

Brīvprātīgu tipa kontroli Husqvarna AB uzdevumā ir veikusi SMP Svensk Maskinprovning AB, Fryrisborgsgatan 3, SE-754 50 Uppsala, Zviedrija. Sertifikātu numuri: **SEC/09/2022**.

09-11-15



Ronnie E. Goldman, Tehniskais direktors
Pilnvarotais Husqvarna AB pārstāvis ir atbildīgs
par tehnisko dokumentāciju

TURINYS

Turinys	
Įvadas	329
Simbolių paaiškinimas	330
Saugos instrukcijos	331
Aprašymas	333
Degalų pripildymas	338
Įjungimas ir išjungimas	340
Pūstuvo naudojimas	341
Priežiūra	344
Techniniai duomenys	347

Prieš užvedant atkreipkite dėmesį:

Husqvarna AB pastoviai siekia tobulinti savo produktus, pasilikdama sau teisę keisti jų formą ir išvaizdą be išankstinio pranešimo. Ilgalais triukšmo poveikis gali nesugrąžinamai pakenkti klausai. Todėl visada naudokite pripažintas apsaugines ausines.

Šiame operatoriaus vadove smulkiai aprašyta, kaip naudoti pūstuva, kaip jį aptarnauti ir atlikti nuolatinę priežiūrą. Taip pat jame aprašyta, kokių priemonių reikia imtis, norint kaip galima saugiau naudotis pūstuvu, kaip veikia saugos prietaisai ir kaip juos aptarnauti.

Pastaba! Tą vadovo dalį, kurioje pateikta informacija apie saugą, privalo perskaityti ir suprasti visi asmenys, turintys kontaktą su pūstuvu.

Šis operatoriaus vadovas skirtas tiems, kuriems reikia patarimų, ieškant pūstuvo gedimo, atliekant jo kruopštų aptarnavimą ir remonto darbus.

Ant pūstuvo yra įspėjamieji simboliai. Jie parodyti 4 puslapyje. Jei kurie nors įspėjamieji simboliai ant pūstuvo sugadinti arba nusitrynę, reikia užsakyti naujus ir kuo greičiau priveržinti juos prie pūstuvo. Atkreipkite dėmesį, kad kai kurie įspėjamieji simboliai įspausti kai kuriose pūstuvo dalyse.

Pūstuvas naudojamas lapams ir kitoms ant žemės gulintioms šiukšlėms nupūsti. Dirbdamas pūstuvu, operatorius turi būti apsaugomas tvirtai stovėti ant žemės.

 **PERSPĖJIMAS!** Jokiu būdu nekeiskite originalaus pūstuvo dizaino, negavę gamintojo leidimo. Visada naudokite originalias atsargines dalis. Nepatvirtintų modifikacijų ar priedų naudojimas gali tapti rimtos traumos ar mirties priežastimi.

SIMBOLIŲ PAAIŠKINIMAS

Simbolis	Aprašymas	Vieta		Simbolis	Aprašymas	Vieta	
		Pūstuvės	Naudojimosi instrukcijos			Pūstuvės	Naudojimosi instrukcijos
	Patikras ir (arba) techninė priežiūra reikalauja atlikti tik išjungus variklį ir atjungus uždegimo žvakę.		X		Pūstuvo operatorius privalo įsitikinti, kad 15 metrų spinduliu aplink nėra pašalinių asmenų ar gyvūnų. Jei vienoje darbo zonoje dirba keltas operatorių, jie turi laikytis saugaus atstumo, t.y., tarp jų turi būti mažiau kaip 15 metrų.		X
	Būtinai valymas reguliariais intervalais.		X		Degalų pripildymas		X
	Reikia nešioti patvirtintus apsauginius akinius arba antveidį.		X		Stop mygtukas		X
	Reikia nešioti patvirtintus apsauginius akinius arba antveidį, patvirtintas ausų apsaugos priemonės, ir antveidį, dirbant pūstuvu dulkinioje aplinkoje.	X	X		Ileidimo angos dangčio atidarymo instrukcijos.		X
	PERSPĖJIMAS! Šis pūstuvas gali būti pavojingas! Aplaidus ar netinkamas naudojimas gali sukelti rimtą, net mirtiną traumą.	X	X		Šis gaminytis atitinka galiojančius Europos (CE) reikalavimus.	X	X
	Prieš naudodami mechanizmą, privalote atidžiai perskaityti operatoriaus vadovą ir suprasti jo turinį.	X	X		Triukšmo lygis matuojamas 7,5 metrų atstumu		X
	PERSPĖJIMAS! Įsitikinkite, kad įleidimo angos dangtelis uždarytas arba prie pūstuvo prijungtas vakuuminis vamzdis. Jį galima liesti tik tada, kai įrenginys išjungtas, siurbliatis visiškai sustojęs, o uždegimo žvakė atjungta.	X	X		Triukšmo emisija į aplinką pagal Europos Bendrijos direktyvą. Mašinos emisija nurodyta šio vadovo skyrelyje "Techniniai duomenys" ir ant etiketės.		X
	Visada naudokite pripažintas apsaugines pirštines.	X	X	Kiti ant mašinos esantys simboliai/atvaizdai suderinti su specialiais sertifikavimo reikalavimais, galiojančiais atitinkamos rinkose.			
	PERSPĖJIMAS! Pūstuvą gali dideliu greičiu išsviesti daiktus, kurie gali atsokti ir užgauti operatorių. Yra pavojus rimtai sužeisti akį.	X	X				

SAUGOS INSTRUKCIJOS

⚠ PERSPĖJIMAS: Veikimo metu šis įrenginys sukuria elektromagnetinį lauką. Susidarius tam tikroms sąlygoms, šis laukas gali sutrikdyti aktyviųjų arba pasyviųjų medicininių implantų veikimą. Siekdami sumažinti rimto arba mirtino sužalojimo riziką, mes rekomenduojame asmenims, turintiems medicininių implantų, prieš naudojant šį įrenginį pasikonsultuoti su savo gydytoju ir medicininio implanto gamintoju.

Asmeninės apsaugos priemonės

Asmenys, naudojantys pūstuvą, turi dėvėti tokias apsaugos priemones:

1. Patvirtintas ausų apsaugos priemonės.
2. Patvirtintas akių apsaugos priemonės.
3. Visada mūvėkite pripažintas apsaugines pirštines.
4. Batus ar darbinę avalynę su neslidžiu padu.
5. Antveidį, dirbant pūstuvu dulkinoje aplinkoje.

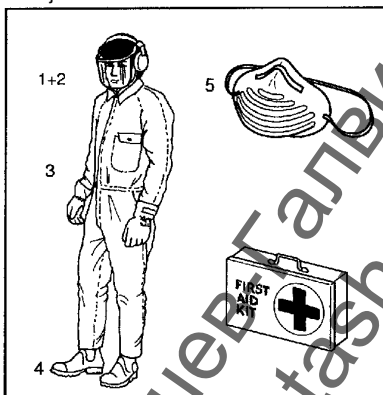

Asmeninis saugumas

Asmenys, dirbantys pūstuvu, privalo laikytis žemiau išvardintų instrukcijų:

- Operatorius turi būti perskaitęs ir supratęs šio vadovo turinį.
- Nedėvėkite laisvų drabužių, nenešiokite šalikų ar grandinėlių ant kaklo, nedirbkite ilgais palaidais plaukais, kadangi juos gali įtraukti besisukančios pūstuvo dalys ir yra pavojus susižeisti.
- Įrenginio neekspluatuokite, jeigu esate pavargę, sergate, esate prastos nuotikos, o taip pat jeigu vartojote alkoholi, narkotikus ar vaistus.
- Neleiskite nepilnamečiams dirbti pūstuvu.
- Netoliese visada turėkite pirmosios pagalbos vaistinėlę.

Sauga pilant degalus

⚠ PERSPĖJIMAS! Degalai, naudojami pūstuvu darbui, turi tokias pavojingas charakteristikas:

1. Lakus skystis; jo garai ir išmetamosios dujos nuodingi.
2. Esant tiesioginiam kontaktui, gali dirginti odą.
3. Ypatingai degus.

Taip pat žr. skyrelį "Degalų pripildymas".

Duslintuvas

Duslintuvas sumažina garso lygį ir tolyn nuo naudotojo nukreipia išmetamąsias dujas. Duslintuvas, įrengti kartu su katalizės keitikliais, taip pat skirti sumažinti kenksmingų išmetamųjų dalelių kiekį.

⚠ PERSPĖJIMAS! Variklio išmetimo dujos yra karštos, jos gali kibirkščiuoti ir sukelti gaisrą. Todėl niekada neuzveskite įrenginio uždaroje patalpoje ar netoliese degių medžiagų!

⚠ PERSPĖJIMAS! Duslintuvuose įrengti kataliziniai keitikliai, kurie būna labai karšti dirbant ir kurį laiką baigus darbą. Tas pats galioja ir dirbant laisvąja eiga. Prisilietus galima apdeginti odą. Žinokite, kad yra gaisro pavojus!

Apsaugos įranga

⚠ PERSPĖJIMAS! Jokių būdu negalima naudoti pūstuvo, jei trūksta kurio nors apsaugos prietaiso ar apsaugos priemonės, jei jie sugadinti arba neveikiantys.

Pūstuvą turi tam tikrą skaičių apsaugos prietaisų ir apsaugos priemonių, padedančių išvengti nelaimingų atsitikimų. Šie prietaisai ir priemonės aprašyti bendro pūstuvo.

Apsaugos prietaisus ir apsaugos priemones taip pat reikia reguliariai tikrinti ir prižiūrėti. Šios priežiūros operacijos ir jų atlikimo intervalai nurodyti skyrelyje "Priežiūra".

SAUGOS INSTRUKCIJOS

Saugos priemonės, dirbant pūstuvu

- Šis sodo pūstuvus / siurblys naudojamas lapams ir kitoms ant žemės gulintiems šiukšlėms nupūsti ar pašalinti.
- Pasirūpinkite, kad darbo zonoje, t.y., 15 metrų spinduliu nuo operatoriaus nebūtų pašalinių asmenų ar gyvūnų.
- Pūstuvus gali dideliu greičiu išsviesti daiktus, kurie gali atšokti ir užgauti operatorių. Yra pavojus rimtai sužeisti akį.
- Niekada nenukreipkite pūstuvo antgalio į žmones ar gyvūnus.
- Prieš sumontuodami ar išmontuodami priedus ar kitas dalis, sustabdykite variklį.
- Niekada neekspluatuokite pūstuvo, jei trūksta kurios nors apsaugos priemonės.
- Niekada neekspluatuokite pūstuvo blogai vėdinamose vietose, kur yra galimybė įkvėpti išmetamųjų dujų.
- Sustabdykite variklį ir, prieš pripildydami degalų, leiskite jam atvėsti. Prieš įrenginį užvesdami, jį nuneškite mažiausiai 3 metrus nuo degalų pripildymo vietos.
- Duslintuvus būna labai karštas varikliui dirbant ir jį išjungus. Tas pats galioja ir pūstuvui dirbant tuščiaja eiga. Nepamirškite gaisro pavojaus, ypač kai dirbate pūstuvu šalia degių medžiagų ir/ arba esant degiems garams. Venkite tiesioginio kūno kontakto su išleidimo angos sritimi.
- Būkite atsargūs, ypač tais atvejais, kai atliekamos operacijos kaire ranka. Venkite tiesioginio kūno kontakto su oro įsiurbimo angos sritimi. Nelaikykite papuošalų, palaidų drabužių arba drabužių su kabančiais diržais, kaklaraiščių, kutų ir t.t. arti įsiurbimo dangtelio.
- Nedirbkite pūstuvu, stovėdami ant kopėčių ar stovo.
- Kinnitage seade transportimise ajaks.

Kitos saugos priemonės

- Dirbkite pūstuvu tik tinkamomis valandomis, t.y., ne ankstyvą rytą arba vėly vakarą, kai galite trukdyti žmonėms. Laikykitės savivaldybės potvarkiuose numatytų darbo laiko reikalavimų. Įprastose rekomendacijose nurodomas darbo laikas nuo 9:00 iki 17:00 nuo pirmadienio iki šeštadienio.
- Darbo metu nustatykite žemiausią galimą droselio padėtį.
- Prieš pradėdami darbą, patikrinkite pūstuvą, ypač duslintuvą, oro įsiurbimo įrenginio ir oro filtro būklę.
- Prieš nupūsdami, grėbliu arba šluota nubraukite prie žemės prikibusias šiukšles.
- Jei aplinkoje daug dulkių, darbo zoną šiek tiek palaistykite naudodami laistymo žarną.
- Tausokite vandenį ir vietoje laistymo žarnų naudokite pūstuvą veju ir sodų įrangoje, taip pat tokiose vietose, kur yra stogų nutelamieji latakai, dekoratyvinės pertvaros, vidiniai kiemeliai, sodai ir pan.
- Žinokite, kad arti nebūti vaikų, gyvūnų, atvirų langų ar automobilių; šiukšles pūskite atsargiai.
- Naudokite pilnai sukomplektuotą pailgintą antgalį, kad oro srovė būtų pučiama arti žemės.
- Po naudojimo pūstuvą reikia išvalyti ir pašalinti liekanas iš šiukšlių talpyklų.

APRAŠYMAS

Pūstuvai

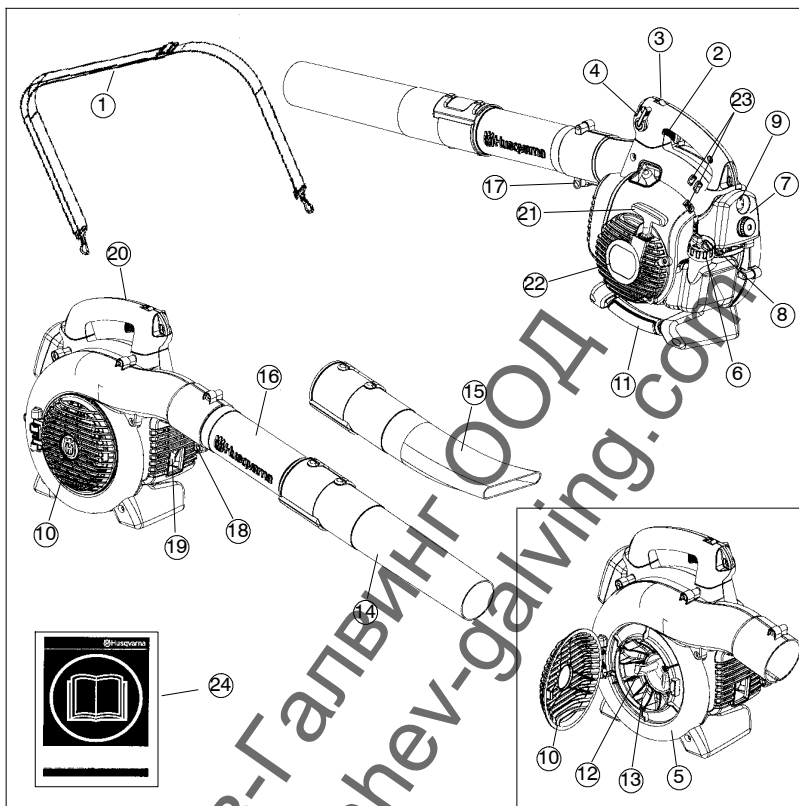

1. Perpetinis diršas (125BV_X-SERIES)
2. Droselio gaidukas
3. Stop mygtukas
4. Greičio keitimo valdiklis
5. Ventiliatoriaus gaubtas
6. Degalų bakelio dangtelis
7. Oro filtras
8. Sklendė
9. Kuro siurblys
10. Įsiurbimo angos dangtis
11. Siurbimo rankena (125B_X-SERIES ir 125BV_X-SERIES)
12. Pjovikliai (125B_X-SERIES ir 125BV_X-SERIES)
13. Ventiliatoriaus sparnuotė
14. Standartinis antgalis
15. Didelio oro srauto antgalis (125B_X-SERIES ir 125BV_X-SERIES)
16. Pūstuvo vamzdis
17. Vamzdžio veržiamasis varžtas
18. Vamzdžio veržiamasis varžlės
19. Duslintuvas
20. Įžeminimo laidas
21. Paleidimo rankena
22. Starterio mechanizmas
23. Karbiuratoriaus tvirtinimo varžtai
24. Naudojimosi instrukcijos

APRAŠYMAS

Priedai (125B_X-SERIES ir 125BV_X-SERIES)

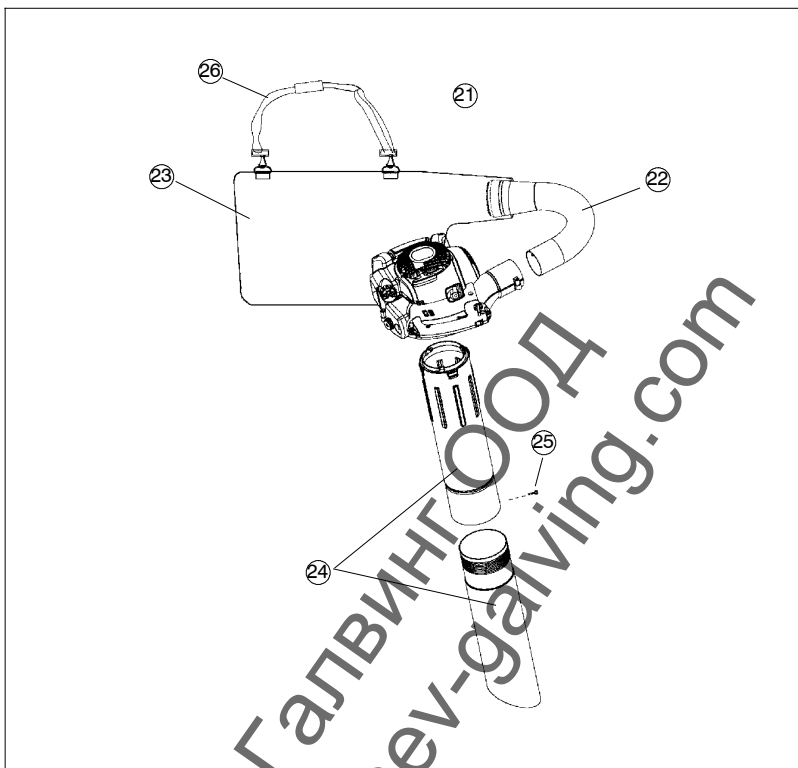

21. Vakuuminis įrenginys su surinkimo detalėmis, kurį sudaro detalės, išvardintos šemiau 22–26 punkčiuose:

22. Vakuuminio maišo vamzdis

23. Surinkimo maišas

24. Vakuuminis dviejų dalių vamzdis

25. Varžtas

26. Perpetinis diršas

APRAŠYMAS

Apsaugos įranga

Žemiau išvardinta pūstuvo įranga skirta darbuotojams ir daiktams apsaugoti. Į šias dalis reikia atkreipti ypatingą dėmesį, eksploatuojant, tikrinant ir aptarnaujant pūstuvą.

Stop mygtukas

- Stop mygtuką (A) paspauskite, kai norite išjungti variklį.

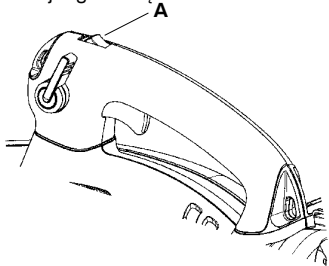

Duslintuvas

- Duslintuvas sumažina garso lygį ir tolynu naudotojo nukreipia išmetamąsias dujas. Duslintuvai, įrengti kartu su katalizės keitikliais, taip pat skirti sumažinti kenksmingų išmetamųjų dalelių kiekį.
- Variklio išmetimo dujos yra karštos, jos gali kibirkščiuoti ir sukelti gaisrą, jei turi sąlytį su sausomis ar degiomis medžiagomis.
- Prie kai kurių modelių pūstuvų, ypač tų, kurie parduodami sauso klimato sąlyse, pritašoma kibirkštis sulaikantis tinklis (B). Šį tinklį nustatytais intervalais reikia išvalyti arba pakeisti. Patikrinkite, ar jūsų pūstuvo duslintuve yra toks tinklis. Žr. skyrelį "Priežiūra".

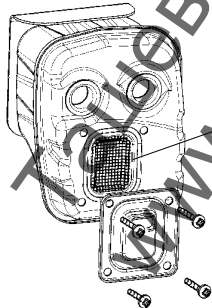

⚠ PERSPĖJIMAS! Duslintuvas būna labai karštas varikliui dirbant ir jį išjungus. **NELIESKITE DUSLINTUVO, JEI JIS KARŠTAS!** Galite smarkiai nudegti.

Kita įranga

Droselio gaidukas

- Variklio greitį ir našumą reguliuoja droselio gaidukas (C).

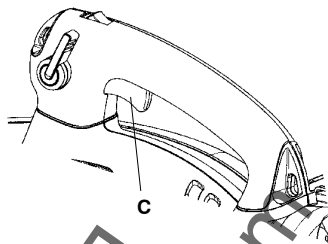

Greičio keitimo valdiklis

- Greičio keitimo valdiklis (D) skirtas padidinti arba sumažinti variklio greitį (tik pūstuvo naudojimo metu).

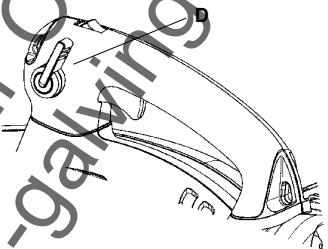

- Tam, kad įrenginio nesugadintumėte, greičio keitimo valdiklio **NENAUDOKITE**, kai įrenginį naudojate kaip siurbį.

Ventiliatoriaus gaubtas

- Pūstuvo ventiliatoriaus gaubtas (E) ir sparnuotė (F) užtikrina galingą oro išmetimą.

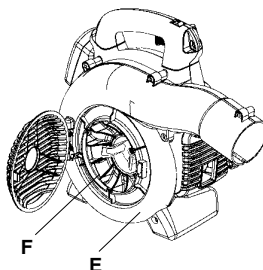

APRAŠYMAS

Įžeminimo laidas

- Įžeminimo laidas (G) mažina statinį elektros įkrovą dirbant sauso oro sąlygose.

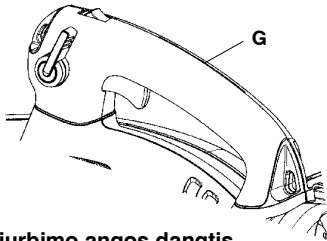

Įsiurbimo angos dangtis

- Įsiurbimo angos dangtis (H) yra ventiliatoriaus korpuso šone. Atidarius šį dangtį galima apžiūrėti ir išvalyti siurbliarati (tik 125B_X-SERIES ir 125BV_X-SERIES modeliams). Jei naudojamas siurbimo vamzdis, jį reikia prijungti prie įsiurbimo angos dangčio. Norėdami atidaryti įsiurbimo angos dangtį, pakelkite priešingos vyrių pusės kraštą įrankiu (ant dangčio pavaizduota rodyklė).

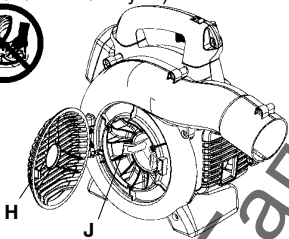

⚠ PERSPĖJIMAS! Niekada neužveskite pūstuvo, jei įleidimo angos dangtis neuždarytas, sugadintas arba jei jo negalima uždaryti. (išimtis: kai prijungtas vakuuminis vamzdis).

Pjovikliai

(125B_X-SERIES ir 125BV_X-SERIES)

- Prie siurbliaracio pritvirtinami du pjovikliai. Pjovikliai skirti mulčiuoti lapams ir kitoms šiukšlėms, kurios išsiurbiamos prieš joms patekiant į surinkimo maišas.

Antgalis ir pūstuvo vamzdis

- Pūstuvo vamzdis (K) prie įrenginio jungiamas angos su kaiščiu montavimo sistema. Norėdami prijungti arba atjungti pūstuvo vamzdį (arba dulkių siurblio maišelio vamzdį 125BV_X-SERIES), atsukite vamzdžio suveržiamąjį varžtą (tik nenuimkite varžto veržlių). Sulygiuokite angą, esančią pūstuvo oro išleidimo angoje, su ant vamzdžio esančia iškilia briauna ir įstatykite vamzdį. Priveržkite vamzdžio suveržiamąjį varžtą.
- Antgalyje (L) yra įkišamoji montavimo dalis, skirta prijungimui prie pūstuvo vamzdžio. Oras nukreipiamas pūstuvo vamzdžiu į antgalį, kur oro išleidimo greitis padidėja, ir modeliuojamas didžiausio galimumo oro srautas. Pūstuvo vamzdžio ilgis gali būti reguliuojamas pasukant antgalį į kairę įkišamai jungčiai atjungti ir pastumiant antgalį į norimą padėtį. Sukite antgalį į dešinę, kol išgirsite spragtelėjimą, kuris reiškia, kad antgalis užfiksuotas.



Starterio įtaisas ir starterio rankena

- Starterio įtaisas (M) yra variklio gaubto šone; su alkūniniu velenu jis susijungia tik patraukus starterio rankeną (N).

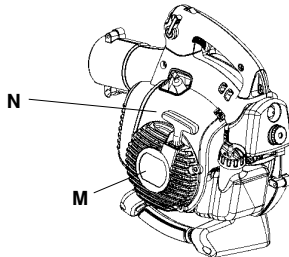

Degalų bako dangtelis

- Degalų bako dangtelis (O) yra variklio gaubto galineje dalyje, jame įtaisytas sandariklis, neleidžiantis kurui nutekėti.

APRAŠYMAS

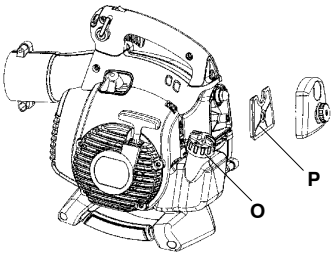

Oro filtras

- Oro filtrą (P) sudaro pluoštinė filtro medžiaga, esanti elastingame karkase. Oro filtrą reikia valyti nurodytais intervalais. Taip pat žr. skyrelį "Priežiūra". Kitaip motorinis pūstuvus naudos pernelyg daug degalų, jis prasčiau veiks ir ant uždegimo žvakės elektrodų gali atsirasti alyvos nuosėdų.

Sklendė

- Sklendė yra po oro filtro dangčiu. Ją reikia naudoti kaskart, kai variklis užvedamas šaltas.

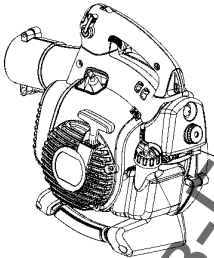

Karbiuratoriaus reguliavimas NE VISIEMS MODELIMS

- Karbiuratorius reguliuojamas trimis reguliavimo varžtais (R):
 - Žemų apsakų purkštuko
 - Aukštų apsakų purkštuko
 - Tuščiosios eigos reguliavimo varžtu
- Reguluojant karbiuratorių, reikia pritaikyti variklį vietinėms darbo sąlygoms, pvz., klimatui, aukščiui, dvitakčiams varikliams naudojamoms benzino ir alyvos rūšims. Smulkesnę informaciją apie karbiuratoriaus reguliavimą, taip pat žr. skyrelį "Priežiūra".

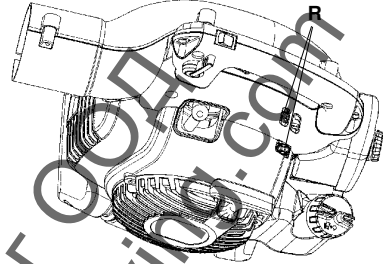

DEGALŲ PRIPILDYMAS

Kuro maišymas

PASTABA! Įrenginio variklis yra dvitaktis ir jam visada reikia naudoti benzino ir dvitaktčio variklio alyvos mišinį. Labai svarbu tiksliai atmatuoti naudojamos alyvos turį tam, kad gautumėte teisingos konsistencijos mišinį. Jei ruošiate nedidelį kuro kiekį, net ir maži netikslumai gali drastiškai įtakoti mišinio proporcijas.



PERSPĖJIMAS: Būkite atsargūs su kuru. Saugokitės atviros liepsnos, sproginų ir nekvėpuokite degalų garais.

Benzinas



PASTABA! Mišiniui visada naudokite kokybišką benzina (mažiausias oktaninis skaičius – 90). Jei rinkoje yra ekologiško benzino, taip vadinamo alkilato benzino, reikia naudoti jį.



- Žemiausias rekomenduojamas oktano skaičius turi būti 90. Jei naudojate mažesni negu 90 oktano skaičių turintį benzina, variklis gali pradėti "kalti". Dėl to pradeda kilti jo temperatūra, o tai savo ruožtu gali sąlygoti rimtus variklio gedimus.
- Kai nuolat dirbate dideliais variklio sukiais, siūlome naudoti dar didesnio oktano skaičiaus benzina.

Dvitaktė alyva

- Siekdami geriausių rezultatų ir funkcionalumo, naudokite HUSQVARNA dvitaktę alyva, kuri specialiai sukurta mūsų dvitaktiams varikliams. Mišinio proporcija 1:50 (2%).
- Jei negausite HUSQVARNA alyvos, galite naudoti kitą geros kokybės alyva dvitaktiams varikliams, skirta oru aušinamiems varikliams. Rinkdamiesi alyva, pasitarkite su pardavėju. Mišinio proporcija nuo 1:33 (3%).
- Niekada nenaudokite dvitaktės alyvos, skirtos vandeniu aušinamiems valčių varikliams.
- Niekada nenaudokite alyvos, skirtos keturtaktiams varikliams.

Benzinas, litrai	Dvitaktė alyva, litrai	
	2% (1:50)	3% (1:33)
5	0,10	0,15
10	0,20	0,30
15	0,30	0,45
20	0,40	0,60

Maišymas

- Benzina ir alyva visada maišykite švariame kurui skirtame bakelyje.
- Visada pirmiausiai supilkite pusę numatomo naudoti benzino. Tada supilkite visą reikalingą alyvos kiekį. Išmaišykite (suplakite) kuro mišinį. Supilkite likusią benzino dalį.
- Gerai išmaišykite (suplakite) kuro mišinį, prieš pildami jį įrenginio baka.

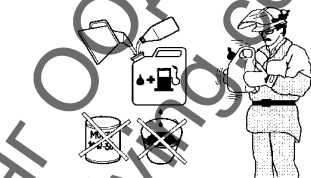

- Kuro mišinio neruoškite daugiau kaip 1 mėnesių į priekį.
- Jei kuri laiką įrenginio nenaudojate, ištušinkite ir išvalykite kuro baka.



PERSPĖJIMAS: Darbo metu ir po darbo duslintuvus būna labai įkaitęs. Taip atsitinka ir darbo laisvąja eiga metu. Saugokitės, kad nesukeltumėte gaisro, ypač jei dirbate arti degių medžiagų ir/ar dujų.

DEGALŲ PRIPILDYMAS

Kuro užpylimas



⚠ PERSPĖJIMAS: Šios saugumo priemonės sumažins gaisro pavojų:
Arti kuro nerūkykite ir nestatykite šiltų daiktų.
Prieš užpildami kurą, visada išjunkite variklį.
Išjunkite variklį ir prieš pildami kurą leiskite jam keletą minučių atvėsti.
Pildami degalus, iš lėto atsukite kuro bako dangtelį tam, kad palaipsniui išsilygintų galintis bakte susidaryti garų spaudimas.
Supylę degalus, kruopščiai užsukite kuro bako dangtelį.
Prieš užveddami įrenginį, visada panešėkite jį toliau nuo kuro pylimo vietos.



Min. 3 m



- Nušluostykite kuro bako dangtelį. Į kuro baką patekę nešvarumai kenkia eksploatacijai.
- Prieš užpildami degalus, gerai suplakite kanistrą ir išmaišykite kuro mišinį.

ĮJUNGIMAS IR IŠJUNGIMAS

Įjungimas ir išjungimas



⚠ PERSPĖJIMAS! Niekada neužveskite pūstuvo, jei įleidimo angos dangtis neuždarytas, sugadintas arba jei jo negalima uždaryti. (Išimtis: kai prijungtas vakuuminis vamzdis).

Šaltas variklis

Kuro siurblys: Keletą kartų paspauskite kuro siurblio guminę pūselę, kol kuras užpildys pūselę. Pūselės nereikia pilnai pripildyti.

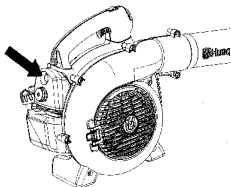

Sklendė: Nustatykite mėlyną variklio sklendės svirtį į starto padėtį.

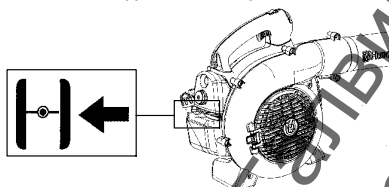

Užvedimas: Kaire ranka spauskite įrenginio korpusą prie žemės (**PASTABA!** Ne koja!).

Dešine ranka paimkite droselio paleidimo rankenėlę. **NESPAUSKITE akseleratoriaus gaidukas.** Lėtai traukite paleidimo trosą, kol pajusite pasipriešinimą (paleidimo dantys susikabins), tada greitai ir stipriai patraukite trosą.

⚠ PERSPĖJIMAS! Niekada nevyfokite starterio lynelio sau ant rankos.

Patraukite starterio rankenėlę, kad užsivestų variklis, tačiau ją traukite ne daugiau kaip 3 kartus. Atidarykite droselio sklendę iki pusės ir traukite virvę, kol užsives variklis. Leiskite varikliui sušilti apie 10 sekundžių, o po to nustatykite droselį į padėtį OFF CHOKE (atidaryta).

PASTABA: Jeigu variklis užgeso, gražinkite mėlyną variklio sklendės svirtį į starto poziciją ir pakartokite pradinius žingsnius.

PASTABA! Staigiai nepaleiskite pilnai ištrauktos starterio rankenėlės. Tai gali paakenkti įrenginiui.

Šiltas variklis

Varikliui sušilus, paspauskite akseleratoriaus gaiduką ir jį palaikykite. Atidarykite droselio sklendę iki pusės. Staigiai traukite starterio virvę rankeną tol, kol variklis užsives. Nustatykite droselio sklendę į padėtį OFF CHOKE (atidaryta).

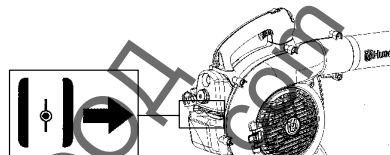

Išjungimas

Variklį sustabdykite paspaudę ir atleisdę variklio STOP jungiklį (S). Jungiklis automatiškai sugrįš į ON padėtį. Prieš bandydami dar kartą įjungti įrenginį, palaukite 7 sekundes, kad jungiklis sugrįžtų į pradinę padėtį.

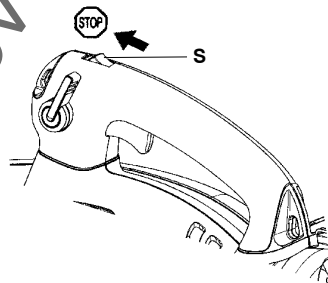

PŪSTUVO NAUDOJIMAS

Siukšlėms nuo žemės nupūsti Pūstuvo vamzdžio ir antgalio pritvirtinimas prie pūstuvo

⚠ PERSPĖJIMAS! Kai vamzdžius jungiate prie pūstuvo, variklis turi būti išjungtas, o sustabdymo jungiklis turi būti sustabdymo padėtyje.

Pūstuvo vamzdis (T) prie įrenginio jungiamas angos su kaiščiu montavimo sistema. Norėdami prijungti arba atjungti pūstuvo vamzdį (arba dulkių siurblio maišelio vamzdį 125BV_x-SERIES), atsukite vamzdžio suveržiamąjį varžtą (tik nenuimkite varžto veržlių). Sulygiuokite angą, esančią pūstuvo oro išleidimo angoje, su ant vamzdžio esančia iškilia briauna ir įstatykite vamzdį. Priveržkite vamzdžio suveržiamąjį varžtą.

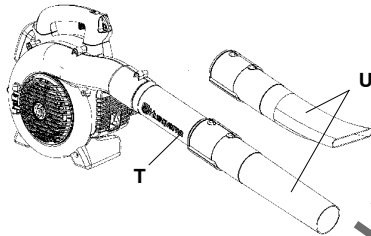

Antgalyje (U) yra įkišamoji montavimo dalis, skirta prijungimui prie pūstuvo vamzdžio. Oras nukreipiamas pūstuvo vamzdžiu į antgalį, kur oro išleidimo greitis padidėja, ir modeliuojamas didžiausio galimumo oro srautas. Pūstuvo vamzdžio ilgis gali būti reguliuojamas, pasukant antgalį į kairę įkišamai jungčiai atjungti ir pastumiant antgalį į dešinę, kol išgirsite spragtelėjimą, kuris reiškia, kad antgalis užfiksuotas.

Pūtimas

Prieš pradėdami pūtimą, pasirūpinkite reikiamomis apsaugos priemonėmis.

⚠ PERSPĖJIMAS! Dirbdami pūstuvu, dėvėkite reikiamas apsaugines priemones:

1. Ausų apsauga.
2. Akių ir klausos apsauga.
3. Pripažintą apsauginę pirštines.
4. Antveidį, jei dirbate dulkinoje aplinkoje.



125BV_x-SERIES gali būti naudojamas su perpetiniu diržu, kad būtų patogiau. Diržą reikia nešioti per petį, kaip parodyta gretimame paveikslėlyje.

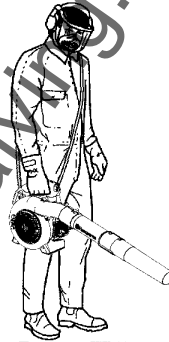

⚠ PERSPĖJIMAS! Niekada nenukreipkite pūstuvo antgalio į žmones ar gyvūnus. Didelio greičio oro srovėje gali būti dalelių, galinčių sukelti sunkią traumą, ypač jei pūstuvą prieš tai buvo naudotas siurbimui. Būkite atsargūs, ypač tais atvejais, kai atliekamos operacijos kaire ranka. Venkite tiesioginio kūno kontakto su oro įsiurbimo angos sritimi. Nelaikykite papuošalų, palaidų drabužių arba drabužių su kabančiais diržais, kaklaraiščių, kutų ir t.t. arti įsiurbimo dangtelio.

PUŠTUVO NAUDOJIMAS

⚠ PERSPĖJIMAS! Niekada neužveskite pūstuvo, jei įleidimo angos dangtis neuždarytas, sugadintas arba jei jo negalima uždaryti. (Išimtis: kai prijungtas vakuuminis vamzdis).

⚠ PERSPĖJIMAS! Nedirbkite pūstuvo, stovėdami ant kopėčių ar stovo.

Užveskite pūstuva. Taip pat žr. skyrelį "Įjungimas ir išjungimas". Dirbkite pagal žemiau pateiktas instrukcijas:

1. Niekada nepūskite oro į nejudančius daiktus, pavyzdžiui, sienas, didelius akmenis, automobilius ir tvoras.
2. Dirbdami kampuose, pūskite šiukšles iš kampo vidinės dalies darbo zonos centro link. Kitaip šiukšlės gali lėkti jums į veidą ir sužeisti akis.
3. Niekada nenukreipkite pūstuvo antgalio į gležnus augalus.

Standartinis antgalis

Standartinis antgalis (V) komplektuojamas su 125B_X-SERIES ir 125BV_X-SERIES modeliais. Jei reikia pūsti tiksliau, ir reikalinga didelė oro srauto koncentracija, naudokite standartinį antgalį.

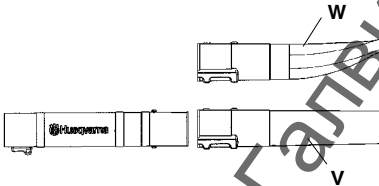

Didelio oro srauto antgalis

Didelio oro srauto antgalis (W) komplektuojamas su pūstuvu (125B_X-SERIES ir 125BV_X-SERIES modeliais). Jei reikalinga pūsti platesne srove ir norima didesnio oro pagreičio, naudokite didelio oro srauto greičio antgalį.

Šiukšlių siurbimas nuo žemės (125B_X-SERIES ir 125BV_X-SERIES)

Surinkimo maišo su įvairiais siurbimo vamzdžiais prijungimas

Siurbimo įtaisas yra priedas (komplektuojamas su 125BV_X-SERIES modeliais).

⚠ PERSPĖJIMAS! Kai vamzdžius jungiate prie pūstuvo, variklis turi būti išjungtas, o sustabdymo jungiklis turi būti sustabdymo padėtyje.

1. Atidarykite surinkimo maišą. Surinkimo maišo vamzdį įkiškite iš vidinės maišo pusės, kad jis įsistatytų į maišo siurbimo angą, kaip pavaizduota paveikslėlyje. Įsitinkinkite, kad elastinės detalės įsitvirtino griovelyje. Užtraukite maišo užtrauktuką.
2. Ištraukite pūstuvo vamzdį ir įstatykite surinkimo maišo vamzdį. Priveržkite vamzdžio suveržiamąjį varžtą. Prie surinkimo maišo kilpų pritvirtinkite nešiojimo diržą.
3. Rodyklės ant apatinio ir viršutinio vamzdžių turi sutapti. Stumkite apatinį siurbimo vamzdį į viršutinį vamzdį kol jis gerai įsitvirtins (apie 7 cm). Sutvirtinkite abu vamzdžius komplektuojamu varžtu.

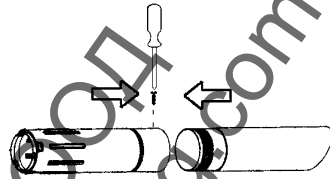

4. Atidarykite pūstuvo šone esantį dangtį užkišdami atsuktuvą už dangčio krašto, esančio priešingoje lankstui pusėje (ant dangčio pavaizduota rodyklė).
5. Siurbimo vamzdį įstumkite į didelę angą, esančią apatinėje pūstuvo dalyje ir sulygiuokite braižneles su vamzdžio angomis. Pasukite jį taip, kad užsifikuotų durklinis užraktas (užrakto simboliai  turi sutapti).

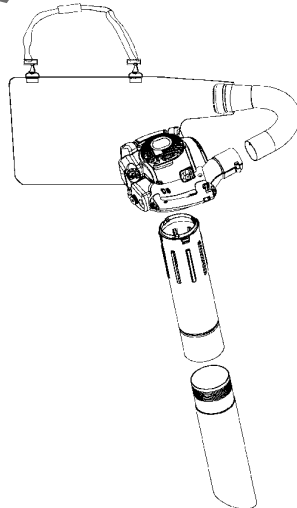

PŪSTUVO NAUDOJIMAS

Siurbimas

Prieš pradėdami siurbimą, pasirūpinkite reikiamomis apsaugos priemonėmis.



PERSPĖJIMAS! Dirbdami pūstuvu, dėvėkite reikiamas apsaugines priemones:

1. Ausų apsauga.
2. Akių ir klausos apsauga.
3. Pripažintas apsaugines pirštines.
4. Antveidį, jei dirbate dulkinoje aplinkoje.



Dirbant su pūstuvu surinkimo maišas turi kabėti ant peties diržo. Diržą reikia nešioti per petį, kaip pavaizduota gretimame paveikslėlyje.



PERSPĖJIMAS! Prieš užvesdami pūstuvą, visada patikrinkite, ar surinkimo maišas nesuplyšęs ir ar užtrauktas užtrauktukas. Niekada nenaudokite pažeisto maišo. Jus gali sužeisti liekančios šiukšlės. Būkite atsargūs. Venkite tiesioginio kūno kontakto su išleidimo angos sritimi. Operacijų atlikti kairiaja ranka neįmanoma.



PERSPĖJIMAS! Niekada neužveskite pūstuvo, jei išleidimo angos dangtis neuždarytas, sugadintas arba jei jo negalima uždaryti. (Išimtis: kai prijungtas vakuuminis vamzdis).



PERSPĖJIMAS! Nedirbkite pūstuvu, stovėdami ant kopečių ar stovo.

Užveskite pūstuvą. Taip pat žr. skyrelį "Įjungimas ir išjungimas". Dirbkite pagal žemiau pateiktas instrukcijas:

1. Nesiurbkite didelių kietų daiktų, kurie gali pažeisti ventilatorių, pavyzdžiui, medžio gabalų, skardinių, virvačių ar juostų.
2. Stenkitės, kad vakuuminis vamzdis neatsitrenktų į žemę.
3. Norėdami maišą ištuštinti, pirmiausia įrenginį sustabdykite ir maišo šone atitraukite užtrauktuką.

Techninė priežiūra

Savininkas atsakingas už visos reikalingos priežiūros, aprašytos naudojimosi instrukcijoje, atlikimą. Prieš atlikdami techninę priežiūrą, išskyrus karbiuratoriaus reguliavimą, atjunkite žvakę.

Karbiuratorius

Jūsų Husqvarna produktas suprojektuotas ir pagamintas laikantis specifikacijų, kurios sumažina kenksmingų išmetamų dujų kiekį. Sunaudojus 8–10 bakus kuro, variklis laikomas įvažinėtu. Siekdami, kad jis veiktų kuo geriau ir kiek įmanoma mažiau išleistų kenksmingų išmetamų dujų, po įvažinėjimo laikotarpio, leiskite savo pardavėjui/remonto dirbtuvių personalui (kurie turi tachometrą) pareguliuoti Jūsų karbiuratorių.

Veikimas



- Karbiuratorius reguliuoja variklio greitį akseleratoriaus pagalba. Karbiuratoriuje kuras sumaišomas su oru.
- Varžtas T (X) reguliuoja laisvosios eigos apskakas. Jeigu varžtą T suksite pagal laikrodžio rodyklę, laisvieji apsisukimai didės, jei prieš laikrodžio rodyklę – mažės.

Pradinis suregulavimas

- Išbandant gamykloje, karbiuratorius yra sureguliuojamas. Tikslų reguliavimą turi atlikti apmokytas, patyręs asmuo.

Rekomenduojamas laisvos eigos sūkių skaičius: Žr. skyrių Techniniai duomenys.

Rekomenduojamas maks sūkių skaičius: Žr. skyrių Techniniai duomenys.

Galutinis laisvos eigos T suregulavimas

Reguliuokite laisvos eigos apsisukimų skaičių varžtu T, jei reikėtų papildomai reguliuoti. Laisvos eigos greitis bus teisingai sureguliuotas tuomet, kai variklis veiks tolygiai visose padėtyse.

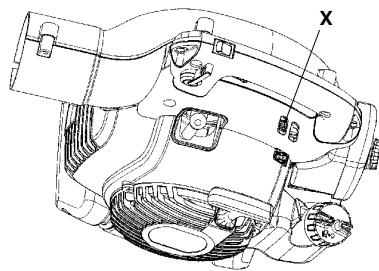

Duslintuvas



Kai kuriuose duslintuvuose įtaisyti kataliziniai konverteriai. Skyrelyje "Techniniai duomenys" rasite informaciją, iš kurios galite sužinoti, ar jūsų mechanizme yra įtaisytas katalizinis konverteris.

Duslintuvas sumažina garso lygį ir tolyn nuo naudotojo nukreipia išmetamąsias dujas. Išmetamosios dujos yra karštos, jos gali kibirkščiuoti ir sukelti gaisrą, jei nukreipiamos į sausas ir degias medžiagas. Kai kuriuose duslintuvuose įrengtas specialus kibirkštis sulaikantis tinklelis. Jei jūsų mechanizme įrengtas tokio tipo tinklelis, jį reikia reguliariai nuvalyti. Norėdami šį tinklelį pasiekti, nuimkite duslintuvo priekyje esantį išleidimo angos dangtį. Tinklelį valykite vieliniu šepetėliu. Jei duslintuvuose nėra katalizės keitiklio, šį tinklelį reikia valyti kas savaitę arba, prireikus, pakeisti. Duslintuvuose, kuriuose įtaisyti kataliziniai konverteriai, tinklelį reikia tikrinti ir valyti kas mėnesį. Pažeistas tinklelis turi būti pakeistas. Jei tinklelis dažnai užsikemša, tai gali būti ženklas, kad katalizės keitiklis blogai funkcionuoja. Kreipkitės į pardavėją, kad jis patikrintų duslintuvą. Dėl užsikimšusio tinklelio gali perkaisti variklis ir taip gali būti sugadintas cilindras bei stūmoklis.

PASTABA! Niekada nenaudokite įrenginio su netvarkingu duslintuvu.

PRIEŽIŪRA

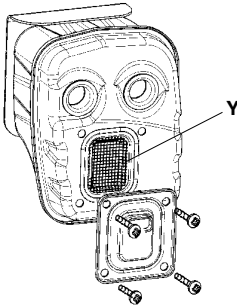

⚠ PERSPĖJIMAS: Duslintuvas būna labai karštas dirbant ir baigus darbą. Tas pats galioja ir dirbant laisvąja eiga. Prisilietus galima apdegtinti odą. Stebėkite, kad nekiltų gaisro pavojus!

⚠ PERSPĖJIMAS: Atsiminkite, kad: Variklio išmetamosios dujos turi anglies monoksido, kuriuo galima apsinuodyti. Dėl to niekada nepaleiskite ir nedirbkite šiuo įrenginiu uždaroje patalpoje ar ten, kur yra nepakankama oro cirkuliacija. Variklio išmetamosios dujos yra karštos, jos gali kibirkščiuoti ir sukelti gaisrą. Todėl niekada neužveskite įrenginio uždaroje patalpoje ar netoliese degių medžiagų!

⚠ PERSPĖJIMAS: Duslintuvo viduje yra chemikalai, kurie gali turėti kancerogeninių medžiagų. Venkite kontakto su šiais elementais, jei duslintuvus yra pažeistas.

Aušinimo sistema



Variklyje įtaisyta aušinimo sistema, palaikanti reikiamą darbo temperatūrą.

Aušinimo sistemą sudaro tokios detalės:

1. Oro įsiurbimo įtaisas ant starterio mechanizmo (Z).
2. Ventilatoriaus mentės ant smagračio (AA).
3. Aušinimo briaunos ant cilindro (BB).
4. Variklio dangtis (aušinamojo oro srautą nukreipia į cilindro paviršius).

Aušinimo sistemą reikia valyti šepečiu kartą per savaitę, jei reikia, ir dažniau. Esant nešvariui ar užsikimšusiai aušinimo sistemai, pūstuvus gali perkaisti, kas sukels cilindro ir stūmoklio gedimą.

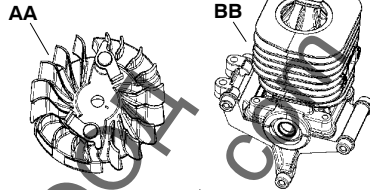
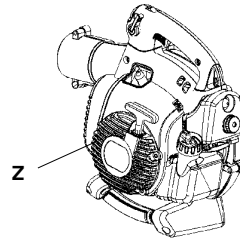

Oro filtras



Oro filtras (CC) turi būti reguliariai valomas nuo dulkių ir purvo, siekiant išvengti:

- Karbiuratoriaus veikimo sutrikimų
- Užvedimo problemų
- Galingumo sumažėjimo
- Beveikalingo variklio detalių dėvėjimosi
- Per didelio kuro sunaudojimo
- Padidėjusio kenksmingų išmetamųjų dujų kiekio

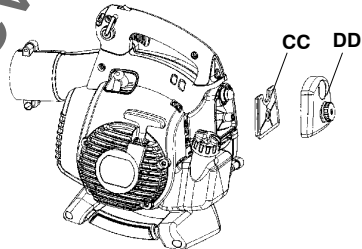

Oro filtrą valykite kas 25 valandas arba dažniau, jei darbo vieta yra neįprastai dulkieta.

Oro filtro valymas

Atsukite oro filtro dangtelį (DD) ir išimkite filtrą. Plaukite švariame šiltame vandenyje su muilu. Prieš tvirtinant filtrą gerai jį išdžiovinkite.

Ilgiau naudotas oro filtras pilnai nebeišsivalo. Todėl jį reikia reguliariai pakeisti nauju.

PASTABA! Pažeistas oro filtras turi būti iš karto pakeičiamas.

Žvakė



Žvakės veikimui įtakos turi::

- Neteisingai sureguliuotas karbiuratorius.
- Netinkamas kuro mišinys (per daug ar ne tos rūšies alyva).
- Blogos kokybės benzinas ir/arba alyva.
- Nešvarus oro filtras.

Dėl šių priežasčių ant žvakės elektrodų susidaro apnašos, kurios sąlygoja veikimo sutrikimus ir problemas užvedimo metu. Jeigu įrenginys neturi galios, sunku jį užvesti ar jis trūkčioja paleistas laisva eiga, visada pirmiausiai patikrinkite žvakę. Jeigu žvakė nešvari, išvalykite ją ir patikrinkite tarpelį tarp elektrodų, kuris turi būti 0,6 mm. Žvakę reikia pakeisti maždaug po mėnesio darbo arba dar anksčiau.

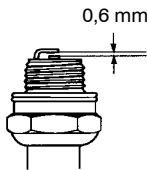

PASTABA! Visada naudokite rekomenduojamo tipo žvakės! Netinkamo tipo žvakė gali smarkiai sugadinti stūmoklį ir cilindrą.

Priežiūros grafikas

Žemiau pateikta keletas pagrindinių priežiūros instrukcijų.

Kasdieninė priežiūra

- Nuvalykite išorinius pūstuvo paviršius.
- Patikrinkite, ar greicio reguliavimo vėdiniklis ir akseleratoriaus gaubtukas saugiai veikia. Pakeiskite neveikiančias dalis.
- Patikrinkite, ar gerai veikia sustabdymo jungiklis. Jei reikia, pakeiskite.
- Išvalykite filtrą. Jei reikia, pakeiskite.
- 125B_X-SERIES ir 125BV_X-SERIES: Patikrinkite, ar įleidimo angos dangtelis gali būti užfiksuotas uždarytoje padėtyje. Atidžiai patikrinkite, ar ventilatoriaus sparnuotė švari, ypač jei pūstuvus buvo naudojamas šiukšlių surinkimui (siurbimui).
- Patikrinkite, ar varžlės ir varžtai yra priveržti.
- Patikrinkite visus gaubtus, ar juose nėra įtrūkimų. Pakeiskite neveikiančias dalis.
- 125B_X-SERIES ir 125BV_X-SERIES: Patikrinkite, ar surinkimo maišas nepažeistas, o užtrauktukas užtrauktas. Jei reikia, pakeiskite.

Priežiūra kiekvieną savaitę

- Patikrinkite starterio mechanizmo būklę, starterio trosą ir įtempimo spyruoklę. Pakeiskite neveikiančias dalis.
- Patikrinkite oro įsiurbimo įtaisą ant starterio mechanizmo. Išvalykite nešvarumus, jei jis užterštas.
- Išvalykite žvakę iš išorės. Išimkite ją ir patikrinkite tarpą tarp elektrodų. Jei reikia, sureguliuokite tarpelį, kad jis būtų 0,6 mm, arba pakeiskite uždegimo žvakę (Champion RCJ-8Y).
- Nuvalykite ventilatoriaus mentes.
- Išvalykite arba pakeiskite duslintuvo kibirkštis sulaikančią tinklėlę (tik duslintuvams be katalizinio konverterio).
- Išvalykite karbiuratorių išoriškai ir jo aplinkinę zoną.
- Išvalykite oro filtrą.

Priežiūra kiekvieną mėnesį

- Pripilkite švaraus benzino į degalų baką, po to jį išleiskite, laikydamiesi aplinkosaugos reikalavimų.
- Išvalykite karbiuratorių išoriškai ir jo aplinkinę zoną. Nuvalykite ventilatoriaus mentes ir jo aplinkinę zoną.
- Patikrinkite degalų filtrą ir degalų tiekimo liniją. Jei reikia, pakeiskite.
- Patikrinkite visus laidus ir jungtis. Pakeiskite neveikiančias dalis.
- Pakeiskite žvakę (Champion RCJ-8Y).
- Pakeiskite oro filtrą.

TECHNINIAI DUOMENYS

Techniniai duomenys

	125B	125BX-SERIES	125BVX-SERIES
Variklis			
Cilindro tūris, cm ³	28	28	28
Cilindro diametras, mm	35	35	35
Stūmoklio eiga, mm	28,7	28,7	28,7
Laisvosios eigos apsisukimai, aps./min	2800–3200	2800–3200	2800–3200
Maks. greitis, pūtimas, aps./min	8600	8600	8600
Maks. greitis, siurbimas, aps./min	--	7500	7500
Maks. variklio galia pagal ISO 8893, kW	0,8	0,8	0,8
Duslintuvas su katalizatorium	Taip	Taip	Taip

Degimo sistema

Zvakė	Champion	Champion	Champion
	RCJ-6Y	RCJ-6Y	RCJ-6Y
Tarpas tarp elektrodų, mm	0,6	0,6	0,6

Kuro / tepimo sistema

Benzino bakelio tūris, litrai	0,5	0,5	0,5
-------------------------------	-----	-----	-----

Svoris

Svoris be degalų, su pūstuvu vamzdžiu ir prijungtu standartiniu antgaliu, kg	4,3	4,4	4,4
--	-----	-----	-----

Triukšmo emisijos

(žr. 1 pastabą)

Garso stiprumo lygis, išmatuotas dB(A)	106	106	106
--	-----	-----	-----

Garso stiprumo lygis, garantuotas L _{WA} dB(A)	107	107	107
---	-----	-----	-----

Garso lygiai

(žr. 2 pastabą)

Tolygus garso spaudimo lygis ties naudotojo ausimis išmatuotas pagal ISO 22868, dB(A)	94	99	99
---	----	----	----

Komplekte su pūtimo vamzdžiais ir antgaliu	--	99	99
--	----	----	----

Komplekte su siurbimo vamzdžiais	--	99	99
----------------------------------	----	----	----

Vibracijos lygiai

(žr. 3 Pastabą)

Ekvivalentiški rankenų vibracijos lygiai (a_{h,req}), išmatuoti pagal ISO 22867, m/s²

Komplekte su pūtimo vamzdžiais ir antgaliu, dešiniąja	8,3	8,3	8,3
---	-----	-----	-----

Komplekte su siurbimo vamzdžiais, kairiāja/dešiniąja	--	6,4/8,3	6,4/8,3
--	----	---------	---------

1 Pastabą: Triukšmo emisija į aplinką išmatuota kaip garso stiprumas (L_{WA}) pagal EB direktyvą 2000/14/EG. Pateiktas įrenginio garso stiprumo lygis buvo išmatuotas naudojant didžiausią garšą sukeltantį originalų pjovimo įtaisą. Skirtumas tarp garantuojamojo ir matuojamojo garso stiprumo yra tas, kad pagal Direktyvą 2000/14/EB garantuojamasis garso stiprumas apima ir matavimo rezultatų sklaidą bei nukrypimus tarp skirtingų to pačio modelio įrenginių.

2 Pastabą: Pateikti duomenys apie ekvivalentišką įrenginio triukšmo slėgio lygį turi 1 dB(A) tipišką statistinę sklaidą (standartinį nuokrypį).

3 Pastabą: Pateikti ekvivalentiško vibracijos lygio duomenys turi 1 m/s² tipišką statistinę sklaidą (standartinį nuokrypį).

Ventiliatorius	125B	125BX-SERIES	125BVX-SERIES
Tipas	Radialinis ventiliatorius	Radialinis ventiliatorius	Radialinis ventiliatorius
Maks. oro greitis, m/s (km/h), standartinis antgalis	60 (217)	60 (217)	60 (217)
Maks. oro greitis, m/s (km/h), Didelio oro srauto antgalis*	76 (273)	76 (273)	76 (273)
Oro tūris, pučiant, m ³ /h	722	722	722
Oro tūris, siurbiant, m ³ /h	--	756	756

*kai kurių modelių papildoma įranga

TECHNINIAI DUOMENYS

Modelis 125B, 125B _X -SERIES, 125BV _X -SERIES	
Pripažinti priedai	Art. nr.
Nuotekų valymo įrenginys	952 711 918

Modelis 125B _X -SERIES, 125BV _X -SERIES	
Pripažinti priedai	Art. nr.
Vakuuminis įrenginys	952 711 913

Modelis 125B	
Pripažinti priedai	Art. nr.
Didelio oro srauto antgalis	545 119 501

EB PATVIRTINIMAS DĖL ATITIKIMO

EB Atitikties deklaracija dėl (taikoma tik Europai) (to Europe)

Bendrovė, **Husqvarna AB, SE-561 Huskvarna, Švedija**, tel: +46-36-146500, kaip įgaliotoji atstovė Bendrijoje, pareiškia, kad 2009 m. bei vėlesnių serijų numerių sodo pūstuvus/siurblys **Husqvarna modelio 125B, 125B_X-SERIES ir 125BV_X-SERIES** (metai nurodomi aiškiu tekstu ant tipo plokštelės, po to nurodomas serijos numeris) atitinka taisyklės šioje **TARYBOS DIREKTYVOJE**:

2006 m. gegužės 17 d. "dėl mašinų" **2006/42/EG**.

2004 m. gruodžio 15 d. "dėl elektromagnetinio atitikimo" **2004/108/EG** bei dabar galiojančių priedų.

2000 m. gegužės 8 d. "dėl triukšmo emisijos į aplinką" **2000/14/EG**, priedas V. Dėl informacijos apie triukšmo emisijas žr. skyrių Techniniai duomenys.

Pritaikyti šie standartai: **EN ISO 12100-1/A1:2009, EN ISO 12100-2/A1:2009, CISPR 12:2007**.

SMP Svensk Maskinprovning AB, Fyrisborgsgatan 3, SE-754 50 Uppsala, Švedija, atliko savanorišką tipo kontrolę Husqvarna AB prašymu. Pažymėjimo (pažymėjimų) numeris: **SEC/09/2022**.

09-11-15

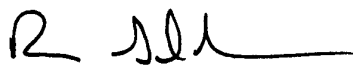

Ronnie E. Goldman, Technikos direktorius
Įgaliotas Husqvarna AB atstovas ir atsakingas
už techninę dokumentaciją

SADRŽAJ

Sadržaj	
Uvod	349
Identifikacija simbola	350
Sigurnosne upute	351
Opis	353
Rukovanje gorivom	358
Uključivanje i isključivanje	360
Korištenje puhača	361
Održavanje	364
Tehnički podaci	367

Prije paljenja obratite pažnju na sljedeće:

Husqvarna AB uvijek radi na tome da sve više razvije svoje proizvode i pridržava se prava što se tiče promjena kao što su n.pr. oblik i izgled bez prethodne obavijesti. Dugotrajno izlaganje buci može uzročiti trajne ozljede sluha. Zato upotrijebljivajte stalno odobrene naušnice za zaštitu sluha.

Ovaj korisnički priručnik detaljno opisuje kako koristiti i servisirati puhač te kako vršiti redovito održavanje. Također opisuje koje se radnje trebaju poduzeti da bi se postigao najviši stupanj sigurnosti tijekom korištenja puhača, kako rade sigurnosne naprave i kako ih treba servisirati.

Napomena! Sve osobe koje dođu u kontakt s puhačem moraju pročitati i razumjeti poglavlje priručnika koje se odnosi na sigurnost.

Ovaj korisnički priručnik je napisan za osobe kojima treba vodič za pronalazak neispravnosti, temeljito servisiranje i ispravno održavanje puhača.

















Na puhaču se nalaze simboli upozorenja.

Ako se neki od simbola upozorenja na puhaču izobličila ili istroše, potrebno je naručiti nove i postaviti ih na puhač što je prije moguće. Neki su simboli upozorenja prilagođeni obliku određenih dijelova puhača.

Puhač se koristi za otpuhavanje lišća i ostalih otpadaka na tlu. Prilikom korištenja puhača, korisnik mora stajati tako da ima oba stopala čvrsto na tlu.

UPOZORENJE! Ni u kojem slučaju ne mijenjajte izvorni dizajn puhača bez odobrenja proizvođača. Uvijek koristite originalne rezervne dijelove. Neovlaštene izmjene ili pribor mogu prouzročiti teške ozljede ili smrt.

IDENTIFIKACIJA SIMBOLA

Simbol	Opis	Mjesto		Simbol	Opis	Mjesto	
		Puhač	Korisnički priručnik			Puhač	Korisnički priručnik
	Provjere i/ili održavanje treba izvršiti nakon što ste isključili motor i iskopčali dovod struje svjećici.		X		Korisnik puhača se mora osigurati da promatrači ili životinje ne pridu bliže od 15 metara. Kada više korisnika radi u istom radnom području, moraju poštivati sigurnosni razmak od najmanje 15 metara jedan od drugog.		
	Potrebno je izvršiti čišćenje u redovitim vremenskim razmacima.		X		Čok	X	X
	Moraju se nositi odobrene zaštitne naočale ili vizir.		X		Dodavanje goriva	X	
	Moraju se nositi odobrene zaštitne naočale ili vizir, odobreni štitičnik za uši, i maska za lice kada koristite puhač u prašnjavim okruženjima.	X	X		Zaustavni prekidač	X	
	UPOZORENJE! Puhač može biti opasan! Nebrzižljiva ili nepravilna upotreba može izazvati ozbiljne ili čak i fatalne povrede.	X	X		Upute kako otvoriti poklopac na ulazu.	X	
	Pažljivo pročitajte Korisnički priručnik i shvatite sadržaj prijle korištenja uređaja.	X	X		Ovaj proizvod se podudara sa važećim EZ uputama.	X	X
	UPOZORENJE! Provjerite da je poklopac na ulazu zaključan u zatvorenom položaju i da je usisna cijev montirana na puhaču. Nikada nemojte dirati rotor, osim kad je uređaj isključen, rotor se ne okreće i dovod struje svjećici iskopčan.	X	X		Razina zvučnog tlaka izmjerena na 7,5 metara	X	
	Uvijek nosite odobrene zaštitne rukavice.	X	X		Emisija buke u okolišu skladu sa smjernicom Europske Zajednice. Emisije uređaja su navedene u poglavlju Tehničkih podataka ovog priručnika i na naljepnici.	X	
	UPOZORENJE! Puhač može odbaciti predmete velikom brzinom koji mogu odskočiti i pogoditi korisnika. To može prouzročiti teške povrede oka.	X	X	Ostali simboli/sličice na uređaju potvrđuju da uređaj zadovoljava posebne zahtjeve po pitanju certifikata na određenim tržištima.			

SIGURNOSNE UPUTE

⚠ UPOZORENJE: Tijekom rada uređaj stvara elektromagnetsko polje. To polje u nekim slučajevima može ometati aktivne ili pasivne medicinske implantate. Radi smanjenja rizika od teških ili smrtonosnih ozljeda preporučujemo da se osobe s medicinskim implantatima posavjetuju s liječnikom i proizvođačem implantata prije rukovanja uređajem.

Oprema za osobnu zaštitu

Osobe koje koriste puhač moraju nositi sljedeću sigurnosnu opremu:

1. Odobreni štitnik za uši.
2. Odobrena zaštita očiju.
3. Odobrene zaštitne rukavice.
4. Zaštitna obuća s protukliznom potplatom.
5. Maska za lice kada koristite puhač u prašnjavim okruženjima.

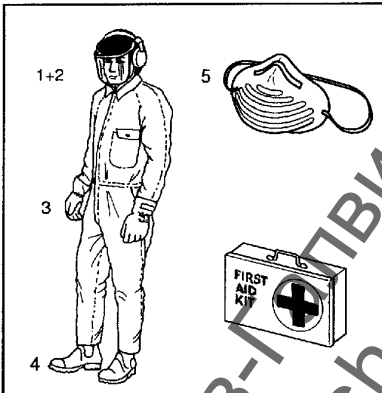

Osobna zaštita

Sljedeće upute se primjenjuju na osobe koje koriste puhač:

- Korisnik mora prvo pročitati i shvatiti sadržaj ovog priručnika.
- Nemojte nikada koristiti široku odjeću, šalove ili lančice niti ostavljati dugu kosu nezavezanu, jer bi ih mogli povući rotirajući dijelovi puhača i prouzročiti ozljede.
- Nemojte koristiti puhač dok ste pod utjecajem alkohola, opijata ili lijekova ili kada ste umorni.
- Nemojte dozvoliti maloljetnicima da koriste puhač.
- Uvijek imajte kutiju za prvu pomoć pri ruci.

Sigurnost goriva

⚠ UPOZORENJE! Gorivo koje se koristi za rad puhača ima sjedeće opasne karakteristike:

1. Hlapljiva tekućina; njezine pare i ispušni dimovi su otrovni.
2. Izravan kontakt može nadražiti kožu.
3. Izuzetno je zapaljiv.

Za detaljnije informacije, vidi i poglavlje "Rukovanje gorivom".

Prigušivač

Prigušivač je izrađen tako da proizvodi što manju razinu buke i da usmeri ispušne plinove motora daleko od korisnika. Prigušivači opremljeni katalizatorima zamišljeni su također za smanjenje štetnih ispušnih sastojaka.

⚠ UPOZORENJE! Ispušne pare iz motora su vruće i mogu sadržavati iskre koje mogu izazvati požar. Nikada nemojte upaliti stroj u zatvorenoj prostoriji ili blizu zapaljivog materijala!

⚠ UPOZORENJE! Ispušni lonac sa katalizatorom prilikom uporabe postane izuzetno vruć. Ovo važi i prilikom praznog hoda. Dotaknuće može izazvati ozljede opeknuća kože. Budite oprezni što se tiče rizika od vatre!

Sigurnosna oprema

⚠ UPOZORENJE! Puhač se nikada ne smije koristiti ako sigurnosni uređaji ili štitnici nisu na mjestu, niti ako su oštećeni ili neispravni.

Puhač je opremljen s nekoliko sigurnosnih uređaja i štitnika za sprječavanje nezgoda. Oni su navedeni u općem opisu puhača. Sigurnosni uređaji i štitnici također zahtijevaju redovite provjere i održavanje. Te mjere i vremenski razmaci u kojima trebaju biti obavljene navedeni su u poglavlju "Održavanje".

SIGURNOSNE UPUTE

Sigurnosne mjere tijekom korištenja puhača

- Ovaj vrtni puhač/usisavač namijenjen je samo otpuhivanju ili uklanjanju lišća i druge nečistoće na tlu.
- Nemojte dozvoliti promatračima ili životinjama da budu u radnom području, tj. 15 metara od korisnika.
- Puhač može odbaciti predmete velikom brzinom koji mogu odskočiti i pogoditi korisnika. To može prouzročiti teške povrede oka.
- Nikada nemojte usmjeravati mlaznicu puhača prema ljudima ili životinjama.
- Ugasite motor prije nego stavljate ili skidate pribor ili ostale komponente.
- Nikada ne koristite puhač ako nedostaje bilo koji štiti.
- Nikada nemojte koristiti puhač u slabo prozračenim prostorima jer bi se ispušni plinovi inače mogli udisati.
- Isključite motor i ostavite da se ohladi prije nego dodate goriva. Pomaknite jedinicu najmanje 3 metra od mjesta dodavanja goriva prije njezinog uključivanja.
- Katalizator je izuzetno vruć tijekom rada puhača i nakon njegovog isključivanja. Isto vrijedi i kada puhač radi u praznom hodu. Pazite na opasnost od požara, naročito dok koristite puhač pored zapaljivih materijala i/ili kada su prisutne zapaljive pare. Izbjegavajte sve izravne kontakte tijela s područjima izlaza ispusta.
- Pazite naročito ako radite lijevom rukom. Izbjegavajte izravan kontakt tijela s područjem ulaznog poklopca. Držite nakit, lepršavu odjecu ili odjecu s visećim pasicama, kravatama, resama i sl. daleko od ulaznog poklopca.
- Nemojte koristiti puhač dok stojite na ljestvama ili na stalku.
- Osigurajte stroj tijekom transporta.

Ostale sigurnosne mjere

- Koristite puhač samo u razumne sate, tj. ne rano ujutro ili kasno navečer kada možda smetate drugim ljudima. Pridržavajte se vremena koje je propisano kućnim redom. Obično se preporučuje vrijeme od 9:00 do 17:00 od ponedjeljka do subote.
- Koristite puhač sa što manjim gasom koji je potreban za obavljanje posla.
- Provjerite stanje puhača prije rada, naročito prigušivač, dovod zraka i filter zraka.
- Grabljama ili metlom odvojite ostatke od tla prije korištenja puhača.
- U prašnjavim uvjetima, lagano pošpricajte radnu površinu vodenom cijevi.
- Uštedite vodu tako da koristite puhač umjesto cijevi za mnoge primjene na tratinama i vrtu, uključujući krovne oluke, rešetke, dvorišta, vrtove i sl.
- Pazite na djecu, kućne ljubimce, otvorene prozore ili vozila, i otpuhnite ostatke na siguran način.
- Koristite mlaznicu u punoj dužini tako da protok zraka može djelovati u blizini tla. Nakon korištenja puhača, očistite ga i bacite otpatke u kante za smeće.

OPIS

Puhač

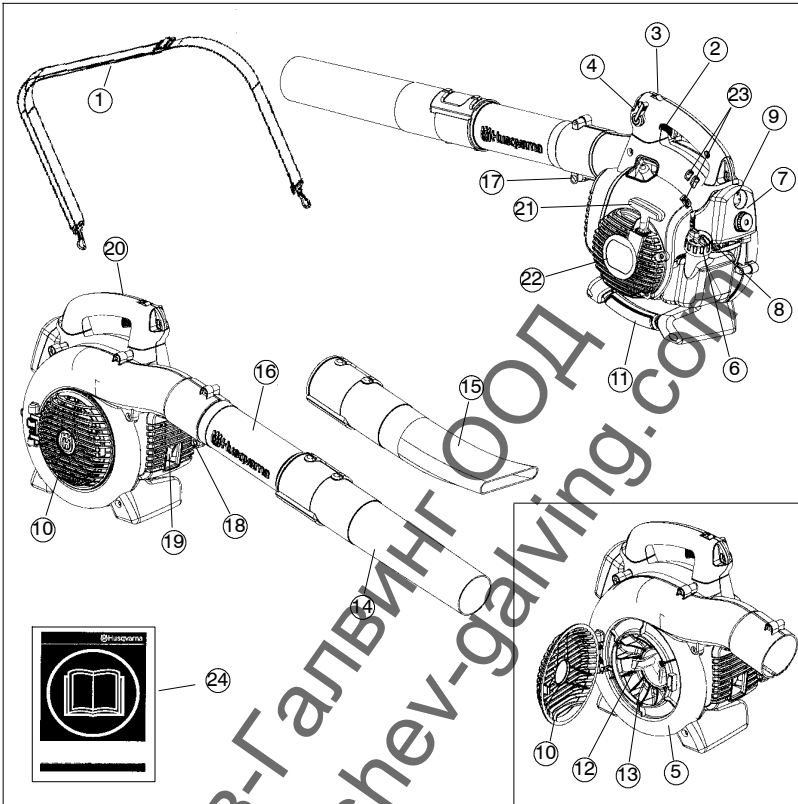

1. Naramenica (125BV_X-SERIES)
2. Regulator gasa
3. Zaustavni prekidač
4. Kontrola varijabilne brzine
5. Kućište ventilatora
6. Čep za gorivo
7. Filter zraka
8. Čok
9. Pumpica za gorivo
10. Ulazni poklopac
11. Ručka usisivača (125B_X-SERIES i 125BV_X-SERIES)
12. Rezači (125B_X-SERIES i 125BV_X-SERIES)
13. Rotor ventilatora
14. Standardna mlaznica
15. Mlaznica velike brzine (125B_X-SERIES i 125BV_X-SERIES)
16. Cijev puhača
17. Pritezni vijak cijevi
18. Pritezni matice cijevi
19. Prigušivač
20. Žica uzemljenja
21. Ručica pokretača
22. Pokretač
23. Vijci za podešavanje rasplinjača
24. Korisnički priručnik

OPIS

Dodatci (125B_X-SERIES and 125BV_X-SERIES)

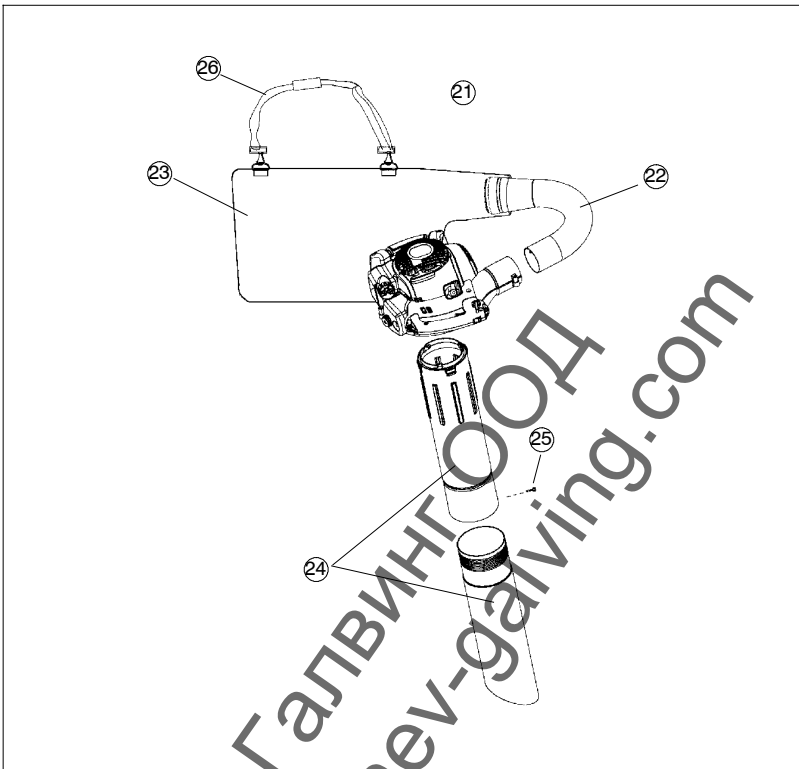

21. Usisni uređaj s komponentama za sakupljanje sastoji se od predmeta 22–26 ovdje dolje.
22. Cijev usisne vrećice
23. Vrećica za sabiranje
24. Usisna cijev u dva dijela
25. Vijak
26. Naramenica

Sigurnosna oprema

Sljedeća oprema na puhaču namijenjena je za zaštitu osoba i materijala. Tim je komponentama potrebno posvetiti posebnu pažnju prilikom korištenja, pregleda i servisiranja puhača.

Zaustavni prekidač

- Zaustavnim prekidačem (A) se gasi motor.

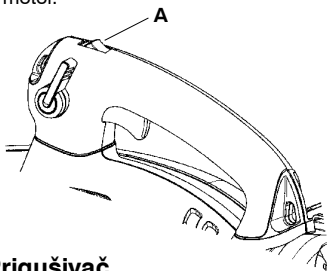

Prigušivač

- Prigušivač je izrađen tako da proizvodi što manju razinu buke i da usmjeri ispušne plinove motora daleko od korisnika. Prigušivači opremljeni katalizatorom zamišljeni su također za smanjenje štetnih ispušnih sastojaka.
- Ispušni plinovi motora su vrući i mogu sadržavati iskre, koje mogu prouzročiti požar ako dođu u kontakt sa suhim ili zapaljivim materijalom.
- Neki modeli puhača, naročito oni koji se prodaju u zemljama čija je klima suha, opremljeni su mrežicom za zaustavljanje iskrica (B). Ta se mrežica mora čistiti ili zamijeniti u određenim vremenskim razmacima. Provjerite ima li prigušivač vašeg puhača mrežicu te vrste. Pogledajte i poglavlje "Održavanje".

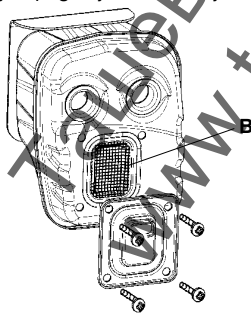

Ostala oprema

Regulator gasa

- Brzina i snaga motora podešavaju se regulatorom gasa (C).

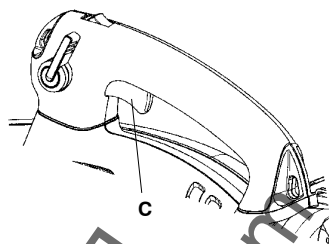

Kontrola varijabilne brzine

- Kontrola varijabilne brzine (D) omogućuje podešavanje brzine motora prema potrebi, ali samo za vrijeme korištenja puhača.

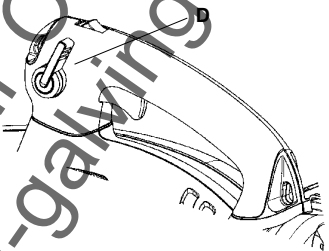

- Kako bi spriječili oštećenja na jedinici, NEMOJTE pokušavati koristiti kontrolu varijabilne brzine tijekom pokretanja ili tijekom korištenja usisača.

Kućište ventilatora

- Na puhaču, kućište ventilatora (E) i rotor (F) omogućuju ispušt zrak visokih performansi.

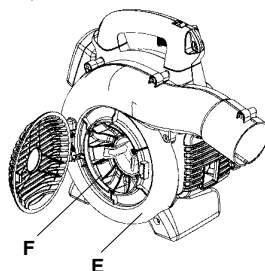

UPOZORENJE! Prigušivač je izuzetno vruć tijekom rada puhača i nakon njegovog isključivanja. NEMOJTE DIRATI PRIGUŠIVAC AKO JE VRUĆ! To može prouzročiti teške ozljede.

Ziça uzemljenja

- Ziça uzemljenja (G) smanjuje razvijanje elektrostatičnosti tijekom rada u suhim uvjetima.

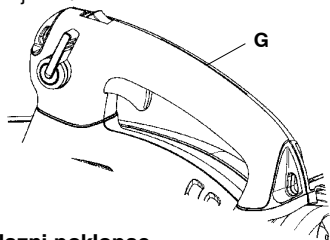

Ulazni poklopac

- Ulazni poklopac (H) se nalazi na bočnoj strani kućišta ventilatora. Otvaranje ovog poklopcu omogućuje pristup radi čišćenja i pregledavanja krila rotora (samo za 125BX-SERIES and 125BVX-SERIES). Ako koristite usisnu cijev, ona mora biti pričvršćena na otvor u ulaznom poklopcu. Da bi ste otvorili ulazni poklopac, alatom podignite rub poklopcu nasuprot šarke (položaj je pokazan strijelicom na ulaznom poklopcu).

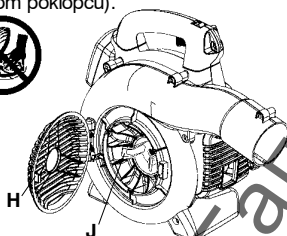

UPOZORENJE! Nikada nemojte pokretati puhač ako poklopac na ulazu nije zatvoren, ako je oštećen ili se ne može zatvoriti. (Izuzetak: Kada je pričvršćena usisna cijev).

Rezači

(125BX-SERIES i 125BVX-SERIES)

- Dva rezača (J) pričvršćena su za rotor. Namjena rezača je malčiranje listova i ostalih otpadaka koji su usisani, prije negođu kroz ulaz vrećica za sabiranje.

Mlaznica i cijev puhača

- Cijev puhača (K) montira se na jedinicu pomoću klina i utora. Pri montaži ili demontaži cijevi puhača (ili cijevi usisne vrećice 125BVX-SERIES), odvijte pritezni vijak cijevi (nemojte skinuti matice s vijaka). Poravnajte utor na izlazu zraka puhača s izbočinom na cijevi i umetnite cijev. Pritegnite pritezni vijak cijevi.

- Mlaznica (L) ima bajonetski spoj za montiranje na cijev puhača. Zrak se kanalizira kroz cijev puhača do mlaznice, gdje se povećava brzina ispuštanja zraka i oblikuje način ispuštanja protoka zraka kako bi se postigle najbolje performanse. Dužina cijevi puhača može se podesiti tako da okrenete mlaznicu na lijevo kako biste razdvojili bajonetski spoj i pomaknete mlaznicu klizeći do željenog položaja. Okrenite mlaznicu na desno dok ne osjetite klik da ponovo pričvrstite mlaznicu.

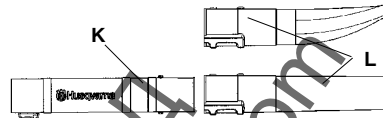

Pokretač i ručica pokretača

- Pokretač (M) se nalazi sa strane na pokrovu motora i pričvršćen je na radilicu samo kada je ručica pokretača (N) povučena.

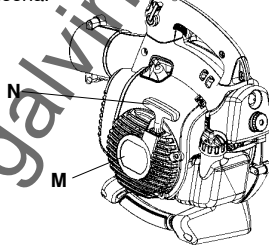

Čep za gorivo

- Čep za gorivo (O) nalazi se u stražnjem dijelu pokrova motora i ima brtvu koja sprječava curenje goriva.

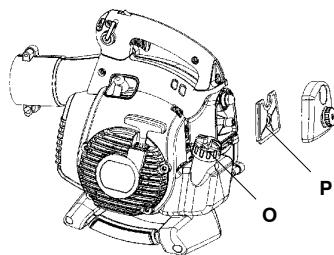

Filter za zrak

- Filter za zrak (P) sastoji se od vlaknastog filtra u elastičnom okviru. Filter za zrak mora se redovito čistiti. Pogledajte i poglavlje "Održavanje". Inače, puhač će potrošiti previše goriva, performanse će se smanjiti i može doći do stvaranja uljnih naslaga na elektrodama svjećice.

OPIS

Čok

- Čok (Q) se nalazi ispod pokrova filter za zrak i potrebno ga je koristiti svaki put kada se motor pali na hladno.

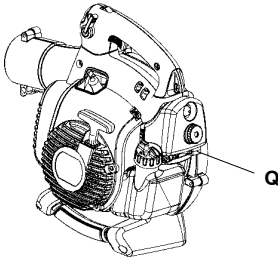

Podešavanje rasplinjača NE ZA SVE MODELE

- Postoje tri vijaka (R) za podešavanje rasplinjača:
 - Spori mlaz
 - Brzi mlaz
 - Vijak za podešavanje praznog hoda
- Podešavanje rasplinjača podrazumijeva prilagodavanje motora lokalnim radnim uvjetima, npr. klimi, nadmorskoj visini, korištenom benzinu i vrsti dvotaktnog motornog ulja. Za detaljnije informacije o podešavanju rasplinjača, pogledajte i poglavlje "Održavanje".

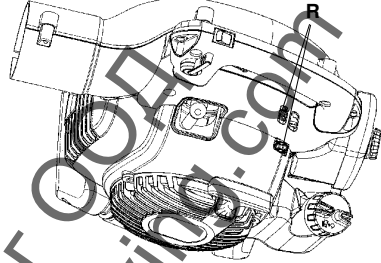

RUKOVANJE GORIVOM

Gorivo

PAŽNJA! Stroj je opremljen sa dvotaktnim motorom i uvijek se mora koristiti mješavina benzina i ulja za dvotaktne motore. Važno je da dobro odmjerite količinu ulja koja treba biti pomiješana kako biste osigurali ispravnu mješavinu. Pri miješanju manjih količina goriva, čak i manje greške mogu znatno utjecati na odnos mješavine.



UPOZORENJE: Budite jako oprezni pri rukovanju gorivom. Imajte na umu opasnost od vatre, eksplozije i udisanja ispušnih plinova.

Benzin



PAŽNJA! Uvijek koristite kvalitetni benzin za mješavinu s uljem (najmanje 90 oktanski). Gdje postoji gorivo koje šteti okoliš, tkz. Akilatni benzin, takav se treba rabiti.

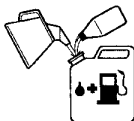

- Preporučuje se najmanje 90 oktana. Ukoliko motor radi na benzin s manje od 90 oktana, može se pojaviti takozvano kucanje. To povećava ionako visoku temperaturu motora što može dovesti do ozbiljne štete na motoru.
- Kada stalno radite velikim brojem okretaja, preporučuje se viši oktanski broj.

Dvotaktno ulje

- Za najbolje rezultate i primjenu upotrebljavaj HUSQVARNA ulje za dvotaktne motore koje je posebno namijenjeno za naše dvotaktne motore. Odnos miješanja 1:50 (2%).
- Ukoliko Vam nije dostupno HUSQVARNA dvo-taktno ulje, možete koristiti neko drugo kvalitetno dvotaktno ulje namijenjeno motorima sa zračnim hlađenjem. Obratite se svom dobavljaču pila za savjet pri izboru ulja. Omjer miješanja 1:33 (3%).
- Nikada nemojte koristiti dvotaktno ulje namijenjeno za vanbrodske motore sa vodenim hlađenjem, takozvano outboardoil.
- Nikada nemojte koristiti ulje za četverotaktne motore.

Benzin, lit.	Dvotaktno ulje, lit.	
	2% (1:50)	3% (1:33)
5	0,10	0,15
10	0,20	0,30
15	0,30	0,45
20	0,40	0,60

Mješanje

- Uvijek mješajte benzin i ulje u čistoj posudi namjenjenoj za gorivo.
- Uvijek počnite tako da prvo natočite pola količine benzina kojeg namjeravate koristiti. Nakon toga dodajte cijelu količinu ulja. Promiješajte (protresite) mješavinu. Dodajte preostali benzin.
- Dobro promiješajte (protresite) mješavinu goriva prije ulijevanja u spremište za gorivo na stroju.

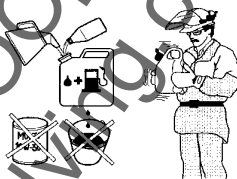

- Nikada nemojte miješati više od mjesečne potrošnje goriva.
- Ukoliko stroj ne bude bio korišten duže vrijeme, spremište za gorivo bi trebalo isprazniti i očistiti.



UPOZORENJE: Prigušivač postane veoma vreo prilikom upotrebe kao i nakon zaustavljanja. Ovo važi i prilikom vožnje praznog hoda. Upoznaj se s opasnošću od požara naročito u prilikom rabljenja u blizini zapaljivih stvari ili pare.

Punjenje goriva



⚠ UPOZORENJE: Slijedeće mjere opreznosti smanjit će opasnost od požara:
Nemojte pušiti i ne stavljajte tople predmete u blizinu goriva.
Uvijek isključite motor prije punjenja. Zaustavite motor i pustite ga da se ohladi nekoliko minuta prije ponovnog punjenja.
Pri punjenju goriva polako otvorite poklopac na spremištu za gorivo tako da se pritisak, ukoliko ga ima, polako smanji.
Pažljivo zavrnite poklopac za spremište za gorivo nakon punjenja. Prije paljenja stroja uvijek ga odmaknite od područja gdje ste ga napunili gorivom.

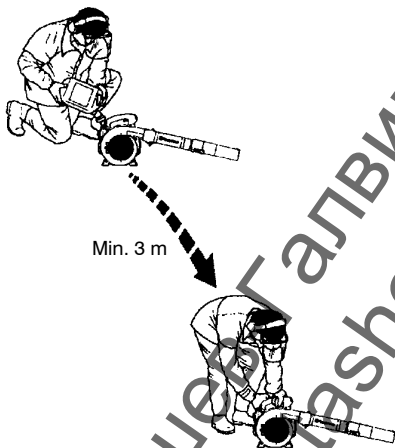

- Očistite oko poklopca spremnika. Prijavština u spremniku ometa rad.
- Osigurajte da je gorivo dobro pomiješano trešnjom spremnika prije punjenja stroja.

UKLJUČIVANJE I ISKLJUČIVANJE

UKljuČivanje i iskljuČivanje



UPOZORENJE! Nikada nemojte pokretati puhač ako poklopac na ulazu nije zatvoren, ako je oštećen ili se ne može zatvoriti. (Izuzetak: Kada je pričvršćena usisna cijev).

Hladni motor

Pumpica za gorivo: Pritisnite pumpicu za gorivo 10 puta dok gorivo ne počne puniti pumpicu. Nije potrebno da je pumpica za gorivo potpuno puna.

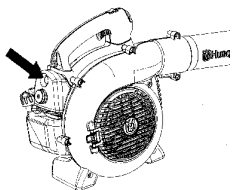

Čok: Pomaknite plavu polugu čoka za paljenje motora u položaj zatvoreno.

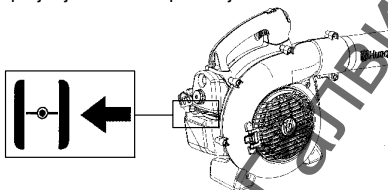

Paljenje: Pritisnite lijevom rukom tijelo stroja na tlo (**OBAVIJEST!** Ne koristite nogu!). Desnom rukom čvrsto uhvatite ručku užeta za paljenje. **NEMOJTE pritisnuti regulator gasa.** Polako povucite uže dok ne osjetite određeni otpor (zahvatač uhvati kotur startera); zatim brzo i snažno povucite uže.

UPOZORENJE! Nemojte nikada omotati uže za paljenje oko ruke.

Povucite ruku startera sve dok se motor skoro ne pokrene, ali nemojte povlačiti više od 3 puta. Pomaknite polugu coka na položaj 1/2 i povlačite uže sve dok se motor ne pokrene i upali. Ostavite motor da se zagrijava otprilike 10 sekundi, a zatim pomaknite polugu coka na položaj OFF CHOKE (otvoreno).

NAPOMENA: Ako se motor naglo ugasi, vratite plavu polugu čoka u položaj zatvoreno i ponovite postupak paljenja.

PAŽNJA! Nemojte do kraja povući uže za paljenje i nemojte naglo otpustiti ručku startera kada je uže potpuno nategnuto. To može oštetiti stroj.

Topli motor

Kada je motor topao, pritisnite i držite regulator gasa. Pomaknite polugu coka na položaj 1/2. Povucite odlucno uže za paljenje držeći pritisnut regulator gasa dok motor ne proradi. Pomaknite polugu coka na položaj OFF CHOKE (otvoreno).

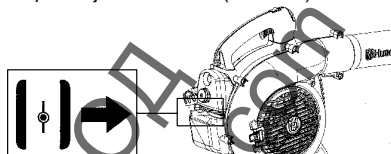

Isključivanje

Isključite motor tako da pritisnete i otpustite STOP prekidač (S) motora. Prekidač se automatski vraća na položaj ON. Pričekajte 7 sekundi prije ponovnog pokretanja jedinice kako biste omogućili ponovo postavljanje prekidača.

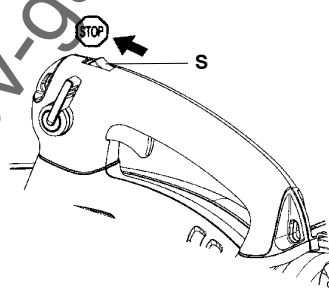

KORIŠTENJE PUHAČA

Za otpuhavanje otpadaka s tla

Pričvršćivanje cijevi puhača i mlaznice na puhač

UPOZORENJE! Dok namještate cijev puhača i mlaznicu, motor mora biti isključen i zaustavni prekidač mora biti u položaju Stop.

Cijev puhača (T) montira se na jedinicu pomoću klina i utora. Pri montaži ili demontaži cijevi puhača (ili cijevi usisne vrećice 125BVx-SERIES), odvijte pritezni vijak cijevi (nemojte skinuti matice s vijka). Poravnajte utor na izlazu zraka puhača s izbočinom na cijevi i umetnite cijev. Pritegnite pritezni vijak cijevi.

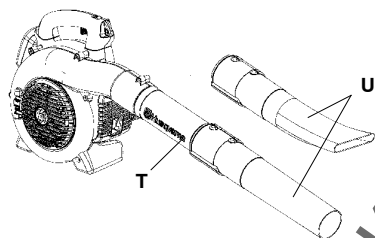

Mlaznica (U) ima bajonetski spoj za montiranje na cijev puhača. Zrak se kanalizira kroz cijev puhača do mlaznice, gdje se povećava brzina ispuštanja zraka i oblikuje način ispuštanja protoka zraka kako bi se postigle najbolje performanse. Dužina cijevi puhača može se podesiti tako da okrenete mlaznicu na lijevo kako biste razdvojili bajonetski spoj i pomaknute mlaznicu klizeći do željenog položaja. Okrenite mlaznicu na desno dok ne osjetite klik da ponovo pričvrstite mlaznicu.

Otpuhavanje

Prije nego počnete koristiti puhač, stavite na sebe potrebnu sigurnosnu opremu.

UPOZORENJE! Kada koristite puhač, uvijek nosite potrebnu zaštitnu opremu.

1. Štitnik za uši.
2. Zaštita očiju.
3. Zaštitne rukavice.
4. Maska za lice u prašnjavim okruženjima.



125BVx-SERIES mogu se koristiti s naramenicom za dodatni komfor. Naramenica se mora nositi preko ramena kad što je prikazano na slici.

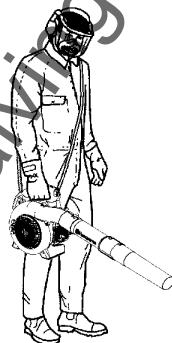

UPOZORENJE! Nikada nemojte usmjeravati mlaznicu puhača prema ljudima ili životinjama. Mlaznica velike brzine može sadržati čestice koje mogu prouzročiti teške ozljede, naročito ako ste puhač prethodno koristili za usisavanje. Pazite naročito ako radite lijevom rukom. Izbjegavajte izravan kontakt tijela s područjem ulaznog poklopca. Držite nakit, lepršavu odjeću ili odjeću s visecim pasicama, kravatama, resama i sl. daleko od ulaznog poklopca.

KORIŠTENJE PUHAČA

UPOZORENJE! Nikada nemojte pokretati puhač ako poklopac na ulazu nije zatvoren, ako je oštećen ili se ne može zatvoriti. (Izuzetak: Kada je pričvršćena usisna cijev).

UPOZORENJE! Nemojte koristiti puhač dok stojite na ljestvama ili na stalku.

Uključite puhač. Pogledajte i poglavlje "Uključivanje i isključivanje". Radite u skladu sa sljedećim uputama:

1. Nikada nemojte usmjeravati zrak prema čvrstim predmetima poput zidova, velikog kamenja, automobila i ograda.
2. Kada radite u uglovima, otpuhujte iz ugla prema unutra, tj. prema središtu radnog područja. Inače, otpadci bi mogli odletjeti u vaše lice i prouzročiti povrede oka.
3. Nikada nemojte usmjeravati mlaznicu puhača prema osjetljivim biljkama.

Standardna mlaznica

Standardna mlaznica (V) dostavlja se s modelima 125B, 125B_X-SERIES i 125BV_X-SERIES. Ako želite veću točnost i veću koncentriranost zračne struje, koristite standardnu mlaznicu.

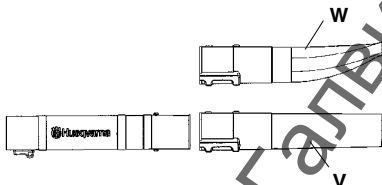

Mlaznica velike brzine

Mlaznica velike brzine (W) je dodatna oprema puhača (uključena u 125B_X-SERIES i 125BV_X-SERIES). Ako želite širu zračnu struju i veću brzinu zraka, koristite mlaznicu velike brzine.

Za usisavanje otpadaka s tla (125B_X-SERIES i 125BV_X-SERIES)

Opremanje vrećice za sakupljanje s raznim cijevima za vakuum

Sprava za usisavanje je dodatna oprema (uključena u 125BV_X-SERIES).

UPOZORENJE! Dok namještate cijev puhača i mlaznicu, motor mora biti isključen i zaustavni prekidač mora biti u položaju Stop.

1. Otvorite vrećicu za sakupljanje. Umetnite cijev vrećice za sakupljanje unutar vrećice da bi ste je namjestili u otvoru na vakuumskom ulazu vrećice kao što je prikazano. Provjerite da je gurnica sjela u utor. Zatvorite patent zatvarac na vrećici.
2. Skinite cijev puhača i montirajte cijev vrećice za sakupljanje. Pritegnite pritezni vijak cijevi. Prikacite traku za nošenje na prstene na vrećici za sakupljanje.
3. Naravnajte strijelice na donjoj i gornjoj usisnoj cijevi. Gurnite donju usisnu cijev u gornju sve dok čvrsto ne zasjedne u njoj (oko 7 cm). Dostavljenim vijkom traju spojite dvije cijevi.

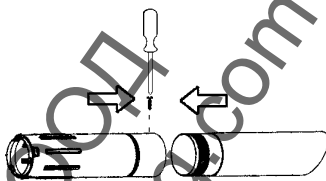

4. Pomocju odvijača otvorite poklopac na bočnoj strani puhača i pogledajte ispod ruba poklopa na suprotnoj strani od šarke (položaj je pokazan strijelicom na ulaznom poklopcu).
5. Pritisnite usisne cijevi u široki otvor u donjem dijelu puhača i poravnajte jezičke s utorima na cijevi. Okrenite je dok se ne zaključa bajonetski spoj (simboli zaključavanja) i ce se naravnati).

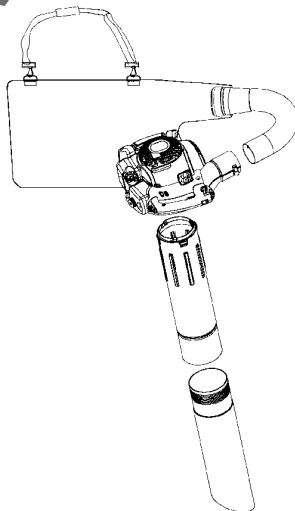

KORIŠTENJE PUHAČA

Usisavanje

Prije usisavanja, stavite na sebe sigurnosnu opremu.

UPOZORENJE! Kada koristite puhač, uvijek nosite potrebnu zaštitnu opremu:

1. Štitnik za uši.
2. Zaštita očiju.
3. Zaštitne rukavice.
4. Maska za lice u prašnjavim okruženjima.



Kada radite s puhačem, vrećica za sakupljanje mora biti ovješena na traci na ramenu. Traka se mora staviti preko ramena kao što je prikazano na slici sa strane.

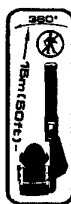

UPOZORENJE! Uvijek provjerite da je vrećica za sakupljanje čitava i da je patent zatvarač povučen prije pokretanja puhača. Nikada nemojte koristiti oštećenu vrećicu. Postoji opasnost od ozljeda zbog letećih otpadaka. Pazite. Rad lijevom rukom nije omogućen. Izbjegavajte izravan kontakt tijela s područjem izlaza ispusta.

UPOZORENJE! Nikada nemojte pokretati puhač ako poklopac na ulazu nije zatvoren, ako je oštećen ili se ne može zatvoriti. (Izuzetak: Kada je pričvršćena usisna cijev).

UPOZORENJE! Nemojte koristiti puhač dok stojite na ljestvama ili na stalku.

Uključite puhač. Pogledajte i poglavlje "Uključivanje i isključivanje". Radite u skladu sa sljedećim uputama:

1. Nemojte usisavati velike krute tvari jer mogu oštetiti ventilator, poput drva, limenki ili dugih žica ili vrpca.
2. Nemojte dopustiti da usisna cijev udara po tlu.
3. Vrećica se može isprazniti tako da prvo isključite uređaj i zatim otvorite patent zatvarač sa strane.

Sigurnost jedinice i održavanja

Vlasnik je odgovoran za izvršavanje svog potrebnog održavanja kao što je navedeno u uputama ovog priručnika. Odsposijte svjećicu prije servisiranja, osim pri podešavanju rasplinjača.

Rasplinjač

Vaš Husqvarna proizvod je oblikovan i proizveden po zahtjevima za smanjenje štetnih ispušnih plinova. Nakon što je motor potrošio oko 8–10 spremnika goriva, razradili ste motor. Da bi osigurali vrhunska radna svojstva i proizveli što manje štetnih ispušnih plinova nakon razrade, odnesite stroj ovlaštenom serviseru, (opremljenom brojačem okretaja), da Vam podese rasplinjač.

Rad



- Rasplinjač upravlja brojem obrtaja uz pomoć gasa. Zrak i gorivo se miješaju u rasplinjaču.
- Vijak T (X) podešava brzinu prazanog hoda. Ukoliko je vijak T okrenut u smjeru kazaljke na satu, prazan hod će biti brži, a u suprotnom smjeru od kazaljke na satu bit će sporiji.

Osnovno podešavanje

- Rasplinjač je podešen na osnovno podešavanje za vrijeme isprobavanja pile u tvornici. Fino podešavanje se treba izvesti od strane obučene upućene osobe.

Preporučeni broj okretaja u praznom hodu:

Pogledajte poglavlje Tehnički podaci.

Preporučeni najveći broj okretaja:

Pogledajte poglavlje Tehnički podaci.

Podešavanje brzine okretaja u praznom hodu T

Podesite brzinu okretaja u praznom hodu vijkom T. Pravilno podešena brzina okretaja u praznom hodu je ona u kojoj motor radi glatko u svim položajima.

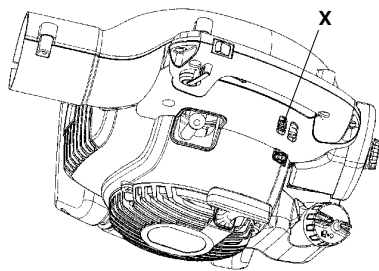

Prigušivač



Neki su prigušivači opremljeni katalizatorom. Vidjeti u poglavlju "Tehnički podaci" je li vaš uređaj opremljen katalizatorom. Prigušivač je izrađen tako da smanji buku na minimum i da usmjeri ispušne plinove daleko od korisnika. Ispušni plinovi motora su vrući i mogu sadržavati iskre koje mogu započeti požar ako se ispušni plinovi usmjere prema suhom i zapaljivom materijalu.

Neki su prigušivači opremljeni posebnom mrežicom za zaustavljanje iskrica (Y). Ako je vaš uređaj opremljen s tom vrstom mrežice, potrebno ju je redovito čistiti. Za pristup mrežici, skinite poklopac na izlazu u prednjem dijelu prigušivača. Koristite žičanu četku za čišćenje mrežice. Na prigušivačima bez katalizatora mrežicu treba čistiti svaki tjedan, ili zamijeniti ako je potrebno. Na prigušivačima s katalizatorom, mrežicu treba provjeravati i čistiti svaki mjesec. Ako je mrežica oštećena, treba je zamijeniti. Ako je mrežica često začepljena, to može biti znak da je rad katalizatora neispravan. Stupite u kontakt sa servisom kako biste dali pregledati prigušivač. Začepljena mrežica prouzročit će pregrijavanje motora što može rezultirati oštećenjem na cilindru i klipju.

PAŽNJA! Nikada ne koristite stroj s neispravnim ispušnim loncem.

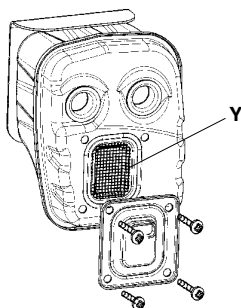

UPOZORENJE: Ispušni lonac prilikom uporabe postane izuzetno vruć. Ovo važi i prilikom praznog hoda. Dotaknuće može izazvati ozljede opeknuća kože. Budite oprezni što se tiče rizika od vatre!

UPOZORENJE: Imajte na umu da: Ispušni plinovi motora sadrže ugljični monoksid koji može izazvati trovanje ugljičnog monoksida. Iz tog razloga nikada nemojte pokretati stroj ili raditi u zatvorenom prostoru ili bilo gdje bez odgovarajuće ventilacije. Ispušne pare iz motora su vruće i mogu sadržavati iskre koje mogu izazvati požar. Nikada nemojte upaliti stroj u zatvorenoj prostoriji ili blizu zapaljivog materijala!

UPOZORENJE: Unutarnjost ispušnog lonca sadrži kemikalije koje mogu biti kancerogene. Izbjegavajte dodir elementima u slučaju oštećenog ispušnog lonca.

Sustav hlađenja



Motor je opremljen sustavom hlađenja koji održava ispravnu radnu temperaturu. Sustav hlađenja sastoji se od sljedećih komponenti:

1. Dovod zraka na pokretaču (Z).
2. Lopatice ventilatora na zamašnjaku (AA).
3. Otvori za hlađenje na cilindru (BB).
4. Pokrov motora (vodi strujanje rashladnog zraka prema površinama cilindra).

Očistite sustav hlađenja četkanjem jednom tjedno, ili češće ako je potrebno. Priljav ili začepljen sustav hlađenja prouzročit će pregrijavanje puhača, a to će oštetiti cilindar i klip.

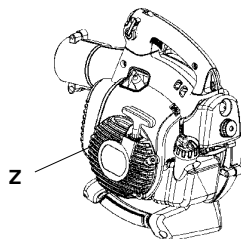

AA

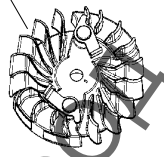

BB

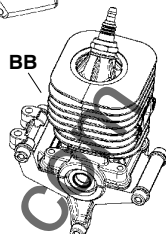

Filter za zrak



Filter za zrak (CC) mora redovno biti očišćen od prašine i prljavštine kako bi se izbjeglo sljedeće:

- Smetnje rasplinjača
- Poteškoće paljenja
- Smanjenje snage motora
- Nepotrebno trošenje dijelova motora
- Pretjerana potrošnja goriva
- Veliki sadržaj štetnih ispušnih plinova

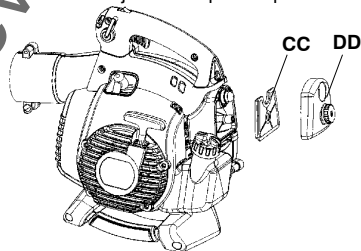

Čistite filter nakon svakih 25 radnih sati ili češće ukoliko su radni uvjeti izuzetno prašnjavi.

Čišćenje filtera zraka

Uklonite poklopac filtera zraka (DD) i uklonite filter. Operite ga u toploj sapunici. Provjerite da je filter suh prije ponovnog vraćanja u stroj. Filter za zrak, kojeg se koristilo neko vrijeme ne može biti potpuno očišćen. Zato ga treba zamijeniti s novim u određenim vremenskim razmacima.

PAŽNJA! Oštećeni filter za zrak treba uvijek zamijeniti.

Svjecica



Slijedeće pojave utječu na stanje svječiće:

- Neispravno podešen rasplinjač.
- Nepravno mješanje ulje s gorivom (previše ili pogrešno ulje).
- Loša kvaliteta goriva i/ili ulja.
- Priljav filter za zrak.

Ovi čimbenici mogu stvoriti naslage na elektrodama svječiće što može izazvati teškoće kod rada i paljenja. Ukoliko je učinak stroja nizak, teško ga je upaliti i loše radi pri praznom hodu, uvijek prvo provjerite svječiću. Ukoliko je svječića prljava, očistite je i provjerite razmak između elektroda. Ponovno ga podesite ako je potrebno. Ispravni razmak je 0,6 mm. Svječiću treba zamijeniti nakon jedno mjesec dana rada ili ranije ako su elektrode jako trule.

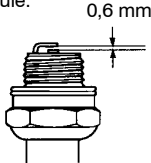

PAŽNJA! Uvijek koristite preporučenu vrstu svječiće. Kriva svječića može ozbiljno oštetiti klip/cilindar.

Raspored održavanja

Nekoliko općih uputa vezanih uz održavanje slijede u daljnjem tekstu.

Dnevno održavanje

- Očistite vanjske površine puhača.
- Provjerite da kontrola varijabilne brzine i regulator gasa rade na siguran način. Zamijenite sve oštećene dijelove.
- Provjerite da zaustavni prekidač ispravno radi. Zamijenite ga, ako je potrebno.
- Očistite filter. Zamijenite ga, ako je potrebno.
- 125Bx-SERIES i 125BVx-SERIES: Provjerite da se poklopac na ulazu može zaključati u zatvorenom položaju. Pažljivo provjerite da je rotor ventilatora čist, naročito ako je puhač korišten za sakupljanje otpadaka (usisavanje).
- Provjerite da su sve matice i vijci dobro zategnuti.
- Provjerite da na kućištima nema pukotina. Zamijenite sve oštećene dijelove.
- 125Bx-SERIES i 125BVx-SERIES: Provjerite da je vrećica za sakupljanje čitava i da patent zatvarač radi. Zamijenite ga, ako je potrebno.

Tjedno održavanje

- Provjerite stanje pokretača, užeta pokretača i zatezne opruge. Zamijenite sve oštećene dijelove.
- Provjerite stanje dovoda zraka na pokretaču. Uklonite otpatke ako je začepljen.
- Očistite vanjski dio svječiće. Odvijte je i provjerite razmak između elektroda. Ponovno podesite razmak na 0,6 mm, ako je potrebno, ili zamijenite svječiću (Champion RCJ-8Y).
- Očistite lopatice ventilatora na zamašnjaku.
- Očistite ili zamijenite mrežicu za zaustavljanje iskrica na prigušivaču (ne na prigušivačima s katalizatorom).
- Očistite područje rasplinjača.
- Očistite filter za zrak.

Mjesečno održavanje

- Isperite spremnik goriva čistim benzonom, koji se nakon toga mora zbrinuti na način koji štiti okoliš.
- Očistite vanjski dio rasplinjača i prostor oko njega.
- Očistite lopatice ventilatora na zamašnjaku i prostor oko njega.
- Provjerite filter goriva i krug goriva. Zamijenite ga ako je potrebno.
- Provjerite sve kablove i priključke. Zamijenite ga, ako je potrebno.
- Zamijenite svječiću (Champion RCJ-8Y).
- Zamijenite filter za zrak.

TEHNIČKI PODACI

Tehnički podaci

	125B	125B _X -SERIES	125BV _X -SERIES
Motor			
Zapremnina cilindra, u kubičnim cm	28	28	28
Promjer cilindra, mm	35	35	35
Put klipa u cilindru, mm	28,7	28,7	28,7
Broj obrtaja pri praznom hodu, rpm	2800–3200	2800–3200	2800–3200
Maksimalni broj obrtaja, otpuhavanje, rpm	8600	8600	8600
Maksimalni broj obrtaja, usisavanje, rpm	--	7500	7500
Maks. snaga motora, sugl. ISO 8893, kW	0,8	0,8	0,8
Katalizatorski ispušni lonac	Da	Da	Da

Sistem paljenja

Svječica	Champion	Champion	Champion
	RCJ–6Y	RCJ–6Y	RCJ–6Y
Razmak elektroda, mm	0,6	0,6	0,6

Sistem goriva i podmazivanja

Zapremnina spremišta za gorivo, lit.

0,5 0,5 0,5

Težina

Težina, bez goriva, s pričvršćenom cijevi puhača i standardnom mlaznicom, kg

4,3 4,4 4,4

Emitovanje buke

(pogledajte napomenu 1)

Jačina zvuka, izmjerena u dB(A)

106 106 106

Jačina zvuka, garantovana L_{WA} dB(A)

107 107 107

Jačina buke

(pogledajte napomenu 2)

Jednakoznažno razina pritiska buke na korisnikovo uho, mjereno prema ISO 22868, dB(A)

Opremljeno s cijevi puhača i mlaznica (original)

94 99 99

Opremljeno s cijevi za usisavanje (original)

-- 99 99

Jačina vibracije

(pogledajte Napomenu 3)

Ekvivalentne razine vibracije (a_{h,eq}) na ruckama, mjereno prema ISO 22867 m/s²

Opremljeno s cijevi puhača i mlaznica (original), desno

8,3 8,3 8,3

Opremljeno s cijevi za usisavanje (original)

lijevo/desno

--/-- 6,4/8,3 6,4/8,3

Napomenu 1: Stvaranje buke prema okolini izmjerena kao zvučni tlak (L_{WA}) prema EC–uputi 2000/14/EC. Razina jačine zvuka stroja izmjerena je s originalnom reznom opremom koja je na najvišoj razini. Razlika između zajamčene i izmjerene jačine zvuka nalazi se u tome što zajamčena jačina uključuje i disperziju u rezultatu mjerenja i odstupanja između različitih strojeva istog modela prema direktivi 2000/14/EC.

Napomenu 2: Podaci o ekvivalentnoj razini pritiska buke strojeva pokazuju tipičnu statističku disperziju (standardna devijacija) od 1 dB(A).

Napomenu 3: Podaci o ekvivalentnoj razini vibracije pokazuju tipičnu statističku disperziju (standardnu devijaciju) od 1 m/s².

Ventilator	125B	125B _X -SERIES	125BV _X -SERIES
Vrsta	Radijalni ventilator	Radijalni ventilator	Radijalni ventilator
Max. brzina zraka, m/s (km/h), standardna mlaznica	60 (217)	60 (217)	60 (217)
Max. brzina zraka, m/s (km/h), mlaznica velike brzine*	76 (273)	76 (273)	76 (273)
Kolicina zraka, otpuhavanje, m ³ /h	722	722	722
Kolicina zraka, usisavanje, m ³ /h	--	756	756

*doplata za dodatnu opremu kod pojedinih modela

TEHNIČKI PODACI

Model 125B, 125B _X -SERIES, 125BV _X -SERIES	
Odobreni dodaci	Br. dijela
Naprava za iščišćavanje sastoji	952 711 918

Model 125B _X -SERIES, 125BV _X -SERIES	
Odobreni dodaci	Br. dijela
Usisni uređaj s komponentama za sakupljanje sastoji	952 711 913

Model 125B	
Odobreni dodaci	Br. dijela
Mlaznica velike brzine	545 119 501

EC – UVJERENJE O PODUDARANJU

EC – Uvjerenje o podudaranju (Važi samo za Evropu)

Mi, **Husqvarna AB, SE-561 82 Huskvarna, Švedska**, Tel: +46-36-146500, kao ovlašteni predstavnik u Zajednici, uvjerava s ovim da vrtni puhač/usisavač model **Husqvarna model 125B, 125B_X-SERIES i 125BV_X-SERIES** od 2009 godine serijskog broja i naprijed (godina se navodi u jasnom tekstu na tablici tipa uz slijedećeg serijskog broja), podudara se s propisima u **UPUTI VIJEĆA**:

od 17 svibnja 2006 "u vezi strojeva" **2006/42/EC**

od 15 prosinac 2004 "u vezi elektromagnetske kompatibilnosti" **2004/108/EC**, uz vaieće dopune.

od 8 svibnja 2000 "u vezi stvaranja buke prema okolini" **2000/14/EC**, prilog V. Za informacije u vezi sa stvaranjem buke, pogledajte poglavlje Tehnički podaci.

Naredni standardi su primjenjeni: **EN ISO 12100-1/A1:2009, EN ISO 12100-2/A1:2009, CISPR 12:2007.**

SMP, Svensk Maskinprovning AB, Fyrisborgsgatan 3, SE-754 50 Uppsala, Švedska je izvršio dobrovoljno kontrolu tipa za Husqvarna AB. Certifikati imaju broj: **SEC/09/2022.**

09.11.15



Ronnie E. Goldman, Tehnički direktor
Ovlašteni predstavnik tvrtke Husqvarna AB i
osoba odgovorna za tehničku dokumentaciju

СЪДЪРЖАНИЕ

СЪДЪРЖАНИЕ

Въведение	369
Описание на символите	370
Инструкции за безопасност	372
Описание	375
Работа с горивото	381
Стартиране и спиране	383
Използване на духалката	385
Техническо обслужване	389
Технически характеристики	394

Преди стартиране обърнете внимание на следното:

Husqvarna AB извършва непрекъснати разработки върху изделията и затова си запазва правото да променя конструкцията и външния вид на изделията без предизвестие.

В това ръководство за оператора се описва подробно как се използва и обслужва духалката и как се извършва редовно техническо обслужване.

Описва се също какви мерки трябва да се предприемат, за да се постигне максимална безопасност при работа с духалката, как работят устройствата за безопасност и как трябва да става обслужването им.

Забележка! Разделът на ръководството, който се отнася до безопасността, трябва да бъде прочетен и разбран от всички лица, които влизат в съприкосновение с духалката.

Това ръководство за оператора е написано за тези, които имат нужда от упътване при проследяване на неизправности, пълно обслужване и извършване на коригиращо техническо обслужване на духалката. Върху духалката са поставени предупредителни символи. Ако някой от предупредителните символи върху духалката е обезличен или изтъркан, трябва да се поръчат нови такива и да се поставят върху духалката кощото е възможно по-скоро. Обърнете внимание, че някои от предупредителните символи са формовани в определени компоненти на духалката.

Духалката се използва за издухване на листа и други предмети, нападали върху земята. При работа с духалката, операторът трябва да бъде застанал така, че и двата му крака да са здраво поставени на земята.

▲ ВНИМАНИЕ! При никакви обстоятелства не трябва да модифицирате оригиналната конструкция на духалката без одобрение от производителя. Винаги използвайте оригинални резервни части. Неразрешени модификации или принадлежности могат да доведат до сериозно нараняване или смърт.

ОПИСАНИЕ НА СИМВОЛИТЕ

Символ	Описание	Местоположение	
		Духалка	Ръководство за оператора
	Проверките и/или техническото обслужване трябва да се извършват при изключен двигател и изключен контакт на свещта.		X
	Необходимо е почистване през редовни интервали.		X
	Трябва да се носят одобрени защитни очила или козирка.		X
	Трябва да се носят одобрени защитни очила или козирка, одобрена защита за ушите, Лицева маска, когато се работи в запрашена среда.	X	X
	ВНИМАНИЕ! Духалката може да бъде опасна! При невнимателна или неправилна употреба може да се стигне до сериозно и дори смъртоносно нараняване.	X	X
	Прочетете Ръководството за оператора внимателно, докато разберете съдържанието, преди да използвате машината.	X	X
	ВНИМАНИЕ! Уверете се, че входният капак е заключен в затворено положение и че вакуумната тръба е монтирана върху духалката. Не докосвайте ротора, освен ако устройството е изключено, роторът е спрял да се движи и контактът на свещта е прекъснат.	X	X
	Винаги носете предпазни ръкавици.	X	X
	ВНИМАНИЕ! Духалката може да хвърля предмети при висока скорост, които може да рикошират и да ударят оператора. Това може да доведе до сериозно нараняване на очите.	X	X

ОПИСАНИЕ НА СИМВОЛИТЕ

Символ	Описание	Местоположение	
		Духалка	Ръководство за оператора
	Операторът на духалката трябва да подsigури при работа да няма лица или животни в радиус от 15 метра. Когато на една и съща площ работят няколко оператора, трябва да се спазва разстояние на безопасност поне 15 метра между тях.	X	X
	Дросел	X	X
	Зареждане с гориво	X	X
	Ключ за спиране	X	X
	Инструкции за отваряне на капака на входа.	X	X
	Това изделие е в съответствие с приложимите директиви на Европейската общност.	X	X
	Ниво на звуковото налягане на разстояние 7.5 метра.	X	X
	Емисия на шум за околната среда в съответствие с Директивата на Европейската общност. Емисията на машината е указана в раздела Технически спецификации на това ръководство и на етикета.	X	X

Другите символи/стикери върху машината се отнасят за специални изисквания за сертифициране за определени пазари.

ИНСТРУКЦИИ ЗА БЕЗОПАСНОСТ

⚠ ПРЕДУПРЕЖДЕНИЕ! Тази машина създава електромагнитно поле по време на работа. При някои обстоятелства това поле може да интерферира с активни или пасивни медицински имплантанти. За да намалите риска от сериозно или фатално нараняване, ние препоръчваме лицата с медицински имплантанти да се консултират с лекаря си и производителя на медицинския имплантант, преди да започнат да работят с тази машина.

Оборудване за лична защита

Лицата, които използват духалката, трябва да носят следното предпазно оборудване:

1. Одобрена защита за ушите.
2. Одобрена защита за очите.
3. Винаги носете предпазни ръкавици.
4. Ботуши или работни обувки с неплъзгащи се подметки.
5. Лицева маска, когато се работи в запрашена среда.

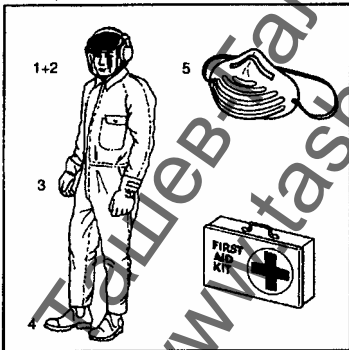

Лична защита

Следващите инструкции се отнасят за лица, които работят с духалката:

- Операторът трябва да е прочел и разбрал съдържанието на това ръководство.
- Не носете широки дрехи, шалове или верижки на врата и не оставяйте дългите коси неприбрани, тъй като те могат да бъдат увлечени във въртящите се части на духалката и да предизвикат нараняване.
- Не работете с духалката, когато сте под въздействието на алкохол, медикаменти или сте изморени.
- Не позволявайте на малолетни да работят с духалката.
- Комплект за първа помощ трябва винаги да се носи от операторите на триони за почистване, резачки за храсти или косачки.

Безопасност на горивото

⚠ ВНИМАНИЕ! Горивото, използвано за работата на духалката, има следните опасни характеристики:

1. Летлива течност; нейните пари и отработили газове са отровни.
2. Директен контакт може да предизвика възпаление на кожата.
3. То е извънредно запалително.

Заглушител

Заглушителът е предназначен да осигури най-ниското ниво на шума и да насочва изпускания от машината дим в посока, обратна на оператора. Заглушителите, снабдени с каталитични конвертори, са предназначени да намалят вредните компоненти при изпускането.

⚠ ВНИМАНИЕ! Отработилите газове на двигателя са горещи и могат да съдържат искри, които да доведат до избухване на пожар. Никога не стартирайте машината на закрито или в близост до запалителни вещества!

ИНСТРУКЦИИ ЗА БЕЗОПАСНОСТ

⚠ ВНИМАНИЕ! Заглушителите, снабдени с каталитични конвертори, се нагорещават извънредно много при употреба и след спиране. Това се отнася и за скоростите на празен ход. При допир може да настъпи изгаряне на кожата. Внимавайте за опасността от пожар!
Оборудване за обезопасяване

⚠ ВНИМАНИЕ! Духалката не трябва никога да се използва, ако някое от устройствата за обезопасяване или предпазителите липсват, са повредени или не са в изправност.

Духалката е оборудвана с няколко устройства за обезопасяване и предпазители за предотвратяване на злополуки. Те са описани в общото описание на духалката. Устройствата за обезопасяване и предпазителите изискват редовно преглеждане и техническо обслужване. Тези мерки и интервалите, през които трябва да се извършват, са посочени в "Техническо обслужване".

Безопасност при работа духалката

- Тази градинска духалка / смукалка е предназначена само за издухване или отстраняване на листа и други отпадъци по земята.
- Не допускайте минаващи хора или животни в зоната на работа, т. е. в радиус от 15 метра от оператора.
- Духалката може да хвърля предмети при висока скорост, които може да рикошират и да ударят оператора. Това може да доведе до сериозно нараняване на очите.
- Не насочвайте струята на духалката срещу хора или животни.

- Спирайте двигателя и преди поставяне или откачване на принадлежности.
- Не използвайте духалката, ако някой от предпазителите липсва.
- Не работете с духалката на места с лошо проветряване, където отработените газове могат да бъдат вдишвани.
- Спрете двигателя и го оставете да се охлади, преди да заредите горивото. Преместете устройството поне на 3 метра от мястото на зареждане, преди да направите опит за стартиране.
- Каталитичният глушител е извънредно горещ, докато горелката работи и след като спре. Същото важи и когато духалката работи на празен ход. Отчитайте опасността от пожар, особено когато работите с духалката в близост до запалителни материали и/или там, където има тръпи от гориво. Избягвайте всякакъв директен контакт на тялото със зоната на отвора за изпускане.
- Бъдете внимателни, особено ако работите с лява ръка. Избягвайте всякакъв директен контакт на тялото със зоната на капака на входния отвор. Плазете украшенията, широките дрехи или дрехите със свободно висящи връзки, ремъци, пискюли и др. далеч от зоната на капака на входния отвор.
- Не работете с духалката, когато сте качени на стълба или платформа.
- Обезопасете машината при транспортиране.

ИНСТРУКЦИИ ЗА БЕЗОПАСНОСТ

Други мерки за безопасност

- Работете с духалката само в разумно време на денонощието, т. е. не рано сутринта или късно вечерта, когато може да безпокоите хора. Спазвайте часовете, указани в местните разпоредби. Обикновено препоръките са от 9 до 17 часа, от понеделник до петък.
- Работете с духалката на най-ниското възможно положение на газта, необходимо за конкретната работа.
- Проверявайте състоянието на духалката преди работа, особено на заглушителя, входа за въздух и въздушния филтър.
- Разровете замърсяванията на земята с гребло или метла, преди да ги издухвате.
- В условия на запрашеност напръскайте леко работната зона с маркуч.
- Пестете водата, като използвате духалки вместо маркучи за много приложения при ливади и градини, включително места като покривни улуци, сита, дворове, градини и др.
- Внимавайте за наличие на деца, домашни любимци, отворени прозорци или автомобили, като издухвате замърсяванията на безопасно разстояние.
- Използвайте пълния удължител на крайника, така че въздушният поток да може да работи в близост до земята.
- След използването на духалката почиствайте и изхвърляйте отпадъците в кофите за боклук.

ОПИСАНИЕ

Духалката

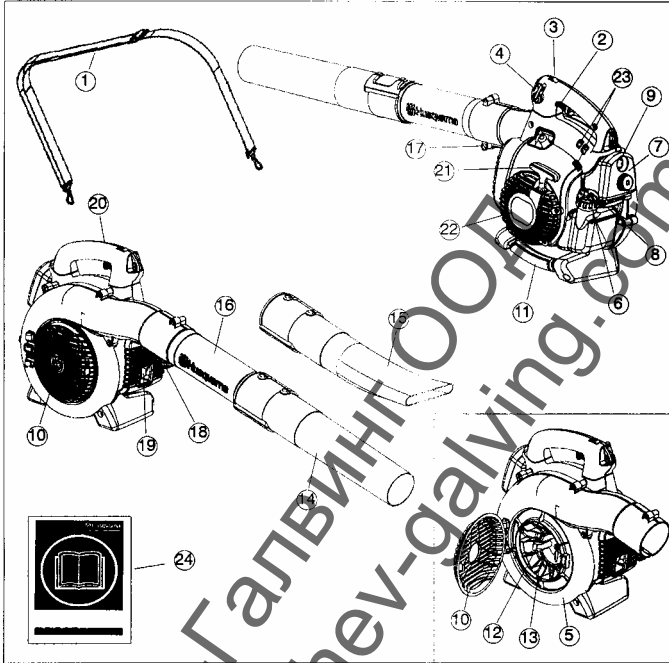

1. Ремък за рамо (125BV_{X-SERIES})
2. Спусък на газа
3. Ключ за спирание
4. Регулиране на скоростта
5. Кожух на вентилатора
6. Капачка за горивото
7. Въздушен филтър
8. Дросел
9. Валонче за заливане
10. Входен капак
11. Вакуумна дръжка (125B_{X-SERIES} и 125BV_{X-SERIES})
12. Ножове (126B_{X-SERIES} и 125BV_{X-SERIES})
13. Ротор на вентилатора
14. Стандартен накрайник
15. Накрайник с висока скорост (125B_{X-SERIES} и 125BV_{X-SERIES})
16. Тръба на духалката
17. Болт на скобата на тръбата
18. Гайка на скобата на тръбата
19. Заглушител
20. Заземяващ проводник
21. Стартерна дръжка
22. Стартерно устройство
23. Винтове за регулиране на карбуратора
24. Ръководство за оператора

ОПИСАНИЕ

Принадлежности (125B_{X-SERIES} и 125BV_{X-SERIES})

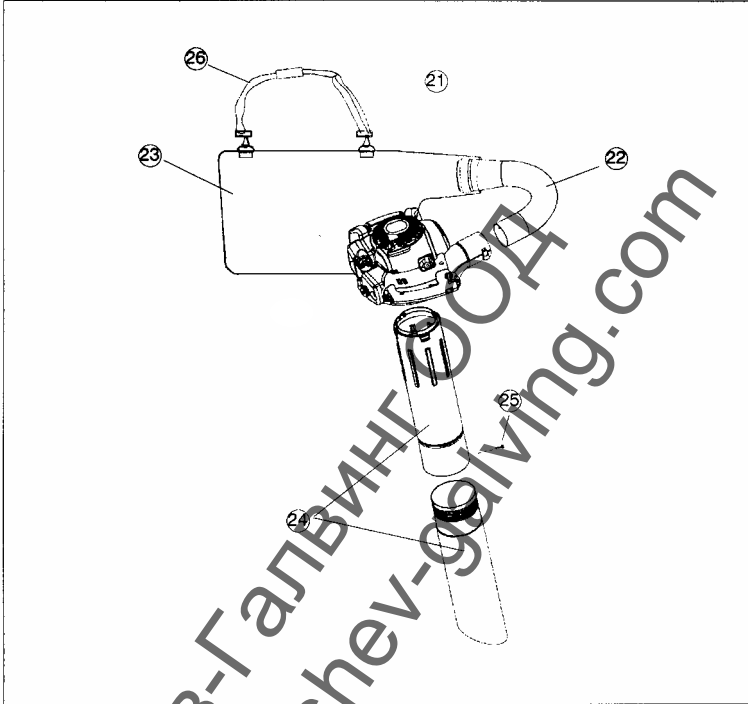

21. Вакуумно устройство с компоненти за събиране, състоящо се от позиции 22-25 по-долу
22. Тръба на торбичката за вакуум
23. Торбичка за събиране
24. Вакуумна тръба от две секции
25. Винт
26. Ремък за рамо

ОПИСАНИЕ

Оборудване за обезопасяване

Следващото оборудване на духалката е предназначено за предпазване на персонал и материали. На тези компоненти трябва да се отдели особено внимание при обслужване на духалката.

Ключ за спиране

- Ключът за спиране (А) се използва за спиране на двигателя.

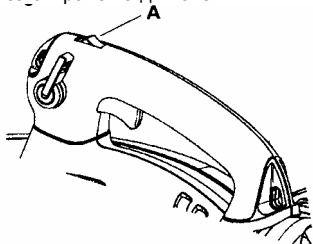

Заглушител

- Заглушителят е предназначен да осигури най-ниското ниво на шума и да насочва изпускания от машината дим в посока, обратна на оператора. Заглушителите са снабдени с каталитични конвертори, са предназначени да намалят вредните компоненти при изпускането.
- Отработилите газове на двигателя са горещи и могат да съдържат искри, които да доведат до избухване на пожар, когато влязат в контакт със запалително вещество.
- Някои модели на духалката, по специално тези, продадени в страни със сух климат, са снабдени с предпазна мрежа на свещта (В). Мрежата трябва да се почиства или сменя през определени интервали. Проверете дали заглушителят на духалката

има мрежа от този тип. Вижте също в "Техническо обслужване".

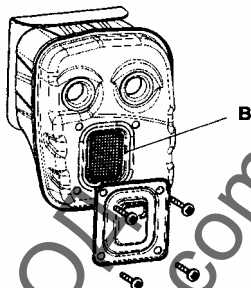

⚠ ВНИМАНИЕ! Заглушителят е извънредно горещ, докато двигателят работи и след като спре. **НЕ ДОКОСВАЙТЕ ЗАГЛУШИТЕЛЯ, КОГАТО Е НАГОРЕШЕН!** Това може да доведе до сериозни изгаряния.

Друго оборудване

Спусък на газта

Скоростта и мощността на двигателя се регулират със спусъка газта.

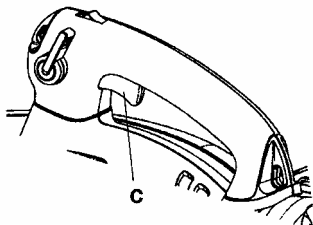

Регулиране на скоростта

- Регулирането на скоростта (D) е предназначено да позволи промяна на скоростта на двигателя колкото е необходимо, само по време на използване на духалката.

ОПИСАНИЕ

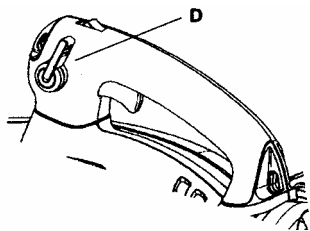

- За да избегнете повреда на устройството НЕ СЕ опитвайте да използвате регулирането на скоростта по време на стартиране или по време на използване на вакуум.

Корпус на вентилатора

- Корпусът на вентилатора (E) на горелката (F) и роторът осигуряват изпускане на въздух с висока ефективност.

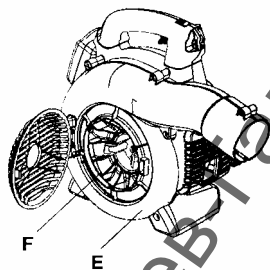

Заземяващ проводник

- Заземяващият проводник (G) намалява статичното електричество при работа в сухи условия.

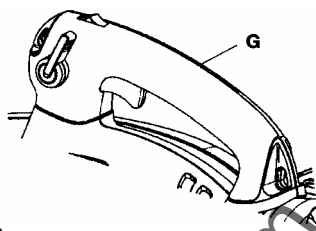

Входен капак

- Капакът на входа (H) се намира отстрани на корпуса на вентилатора. При отваряне на този капак е възможен достъп за проверка на ротора (само за 125BV_x-SERIES и 125BV_x-SERIES). Ако се използва вакуумната тръба, тя трябва да се постави в отвора на входния капак. За да отворите входния капак, с инструмент го извадете изпод ръба на капака срещу пантата (показано е със стрелка върху входния капак).

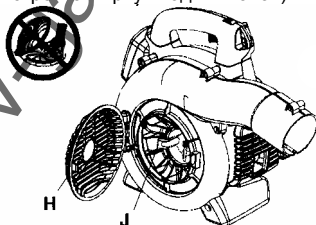

⚠ ВНИМАНИЕ! Не стартирайте духалката, ако входният капак не е затворен, ако е повреден или ако не може да се затвори.

(Изключение: Когато е поставена вакуумната тръба).

Ножове (125BV_x-SERIES и 125BV_x-SERIES)

- Към ротора са закрепени два ножа (J). Ножовете служат за нарязване на листа и други замърсявания, които са всмукани с вакуум, преди да влязат във входа на вентилатора.

ОПИСАНИЕ

Накрайник и тръба на духалката

- Тръбата на духалката (K) се монтира към устройството посредством система с щифтов прорез. За да монтирате или свалите тръбата на духалката (или тръбата на торбичката за събиране при 125BV_{X-SERIES}), разхлабете застопоряващия болт на тръбата (не сваляйте гайките от болта). Подравнете прореза в изхода за въздух на духалката с издаденото ребро на тръбата и вкарайте тръбата вътре. Затегнете застопоряващия болт на тръбата.
- Накрайникът (L) има байонетен съединител за свързване към тръбата на духалката. Въздухът преминава през тръбата на духалката към накрайника, където скоростта на излизане на въздуха се увеличава и се формира моделът на изпускане на потока, за да се постигне най-висока ефективност. Дължината на тръбата на духалката може да се регулира със завъртане на накрайника наляво, за да се откачи байонетното съединение и плъзгане на накрайника до съответното положение. Завъртете накрайника надясно докато се чуе щракване, за да закрепите отново накрайника.



Стартерно устройство и дръжка на стартера

- Стартерното устройство (M) се намира отстрани на корпуса на двигателя и се закачва към

коляновия вал само когато се дръпне дръжката на стартера (N).

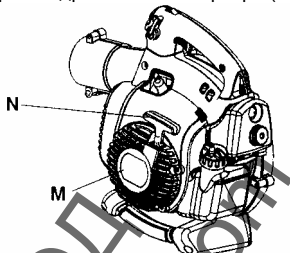

Капачка за горивото

- Капачката за горивото (O) се намира на гърба на корпуса на двигателя, като има уплътнение за предпазване срещу изтичане на гориво.

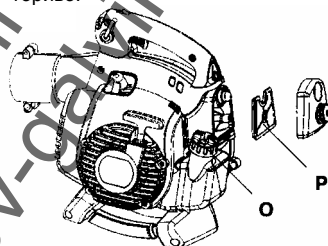

Въздушен филтър

- Въздушният филтър (P) се състои от а влакнест филтър и еластична рамка. Въздушният филтър трябва да се почиства през определени интервали. В противен случай мощната духалка ще изразходва твърде много гориво, ефективността ще намалее и може да се формира маслено отлагане върху електродите на свещта.

ОПИСАНИЕ

Дросел

- Дроселът (Q) се намира под капака на въздушния филтър и трябва да се използва всеки път, когато се извършва студен старт на двигателя.

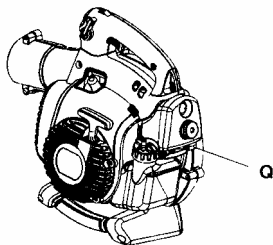

Регулиране на карбуратора НЕ ЗА ВСИЧКИ МОДЕЛИ

- Има три регулиращи винта за регулирането на карбуратора:
 - Нискоскоростна струя
 - Високоскоростна струя
 - Регулиращ винт за празен ход
- Регулирането на карбуратора включва адаптирането на двигателя към местните условия на работа, напр. климат, надморска височина, използвани бензин и тип масло за двутактови двигатели. За подробности относно регулирането на карбуратора, вижте също в "Техническо обслужване".

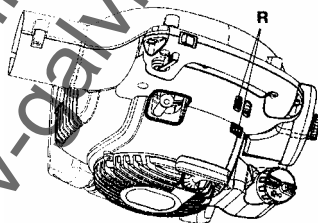

РАБОТА С ГОРИВОТО

Горивна смес ЗАБЕЛЕЖКА!

Машината е снабдена с двутактов двигател и трябва да се зарежда винаги със смес от бензин и двутактово масло. Важно е да се измерва точно количеството масло, за да се осигури правилното съотношение в сместа. Малки несъответствия в количеството масло имат голямо въздействие върху съотношението на горивната смес, когато се смесват малки количества гориво.

ВНИМАНИЕ! С горивото трябва да се борави с голямо внимание. Имайте предвид риска от пожар, експлозии и вдишване на дим.

Бензин



БЕЛЕЖКА! Използвайте винаги смес от бензин (с октаново число най-малко 90). Ако имате на разположение екологичен бензин, т.н. алкилатен бензин, следва той да се използва.



- Най-ниското препоръчвано октаново число е 90. Ако пуснете мотора на бензин с по-ниско октаново число от 90, може да възникне т.нар. "чукане". Това може да доведе до повишаване на температурата на мотора, което да предизвика сериозно разстройство на мотора.
- Когато работите при непрекъснато високи обороти, се препоръчва по-високо октаново число.

Масло за двутактов двигател

- За най-добри резултати използвайте двутактово масло HUSQVARNA, което е произведено специално за нашите двутактови двигатели. Съотношение на смесване 1:50 (2%).
- Ако двутактово масло HUSQVARNA няма в наличност, можете да използвате висококачествено двутактово масло за двигатели с въздушно охлаждане. Обърнете се към доставчика си за избиране на масло. Съотношение: 1:33 (3%).
- Никога не използвайте двутактово масло, предназначено за извънбордови мотори с водно охлаждане, така нареченото масло за извънбордови мотори. Не използвайте масло, предназначено за четиритактови двигатели.

Бензин, литри	Масло за двутактов двигател, литри
5	0,10
10	0,20
15	0,30
20	0,40

Приготвяне на сместа

- Винаги смесвайте бензин и масло в чист контейнер, предназначен за бензин.
- Винаги започвайте с напълване на половината от необходимото количество бензин. След това добавете цялото количество масло. Разбъркайте (разклатете) горивната смес. Допълнете оставащото качество бензин.
- Разбъркайте (разклатете) внимателно горивната смес, преди да заредите резервоара за гориво на машината.

РАБОТА С ГОРИВОТО

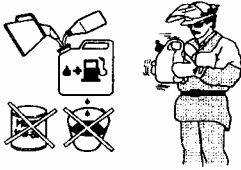

- Не разбърквайте повече от максималното количество гориво за един месец.
- Когато машината не се използва за дълъг период от време, резервоарът трябва да се изпразни и почисти.

⚠ ВНИМАНИЕ! Конверторен заглушител се нагорещява много през време на и след използване. Това се отнася и за работата на празен ход. Отчитайте риска от пожар, особено когато работите в близост до запалителни материали или пари.

Зареждане с гориво



⚠ ВНИМАНИЕ! Следните предпазни мерки намаляват риска от пожар:
Не пушете и не поставяйте никакви източници на топлина в близост с горивото. Не допълвайте, когато моторът работи. Винаги спирайте мотора и го оставете да се охлади за няколко минути преди зареждане. Отваряйте бавно капачката за горивото, когато зареждате, така че връхналягането да се освобождава бавно. Затягайте капачката на горивото внимателно след зареждане. Преди стартиране винаги премествайте машината далеч

от мястото на зареждане на гориво.

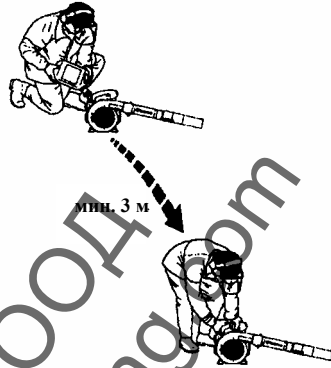

- Почистете около капачката за гориво. Замърсяване на резервоара може да попречи на операциите.
- Уверете се, че горивото е добре смесено, като разклатите контейнера преди зареждане на резервоара.

СТАРТИРАНЕ И СПИРАНЕ

Стартиране и спиране



⚠ ВНИМАНИЕ! Не стартирайте духалката, ако входният капак не е затворен, ако е повреден или ако не може да се затвори.
(Изключение: Когато е поставена вакуумната тръба).

Студен двигател

Балонче за заливане: Натиснете балончето за заливане 10 пъти, докато горивото започне да напълва балончето. Балончето за заливане може да не е пълно докрай.
Прочистване с въздух

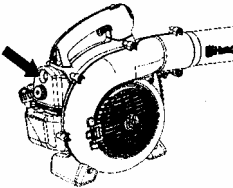

Дросел: Превключете синьото лостче на дросела на двигателя в затворено положение.

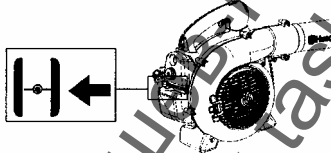

Стартиране: Дръжте корпуса на машината върху терена, като използвате лявата си ръка (**ВНИМАНИЕ!** Не с крак!). Хванете здраво дръжката на стартиращото въже с дясната ръка. НЕ стискайте спусъка на газта. Бавно издърпайте въжето, докато почувствате известно съпротивление (хватката на

стартера се задържа); след това бързо и силно дръпнете въжето.

⚠ ВНИМАНИЕ! Никога не увивайте въжето за стартиране около ръката си.

Дърпайте ръчката за стартиране, докато моторът се опитва да заработи, но не повече от 3 пъти. Преместете лостчето на дросела в положение 1/2 и издърпайте въжето, докато моторът заработи. Изчакайте моторът да загрее за около 40 секунди, след което преместете лостчето на дросела на положение **ИЗКЛЮЧЕН ДРОСЕЛ** (отворено).
ЗАБЕЛЕЖКА: Ако двигателят изгасне, върнете синия пост на дросела на двигателя в затворено положение и повторете стъпките на стартиране.

⚠ ВНИМАНИЕ! Не дърпайте стартерното въже докрай и не отпуснете дръжката на стартера, когато въжето е напълно извадено. Това може да повреди машината.

Топъл двигателя

При топъл мотор стиснете и задръжте спусъка на газта. Преместете лостчето на дросела в положение 1/2. Дръпнете въжето за стартиране рязко, като натискате спусъка на газта, докато моторът заработи. Преместете лостчето на дросела на **ИЗКЛЮЧЕН ДРОСЕЛ** (отворено).

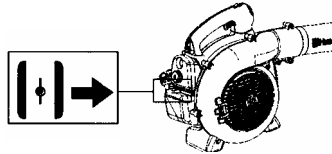

СТАРТИРАНЕ И СПИРАНЕ

Спиране

За да спрете мотора, натиснете и отпуснете ключа STOP (S) на мотора. Ключът автоматично се връща в положение ON. Изчакайте 7 секунди, преди да се опитате да пуснете устройството отново, за да оставите ключът да се върне.

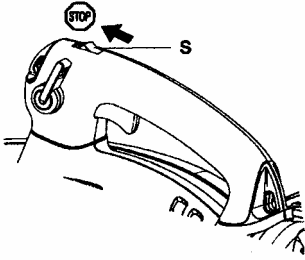

ИЗПОЛЗВАНЕ НА ДУХАЛКАТА

За издухване на замърсявания върху земята

Подравняване на тръбата на душалката с накрайника на душалката

⚠ ВНИМАНИЕ! При поставяне на тръбата на душалката и накрайника, двигателят трябва да бъде изключен и ключът за спиране да е в спряно положение.

Тръбата на душалката (Т) се монтира към устройството посредством система с щифтов прорез. За да монтирате или свалите тръбата на душалката (или тръбата на торбичката за събиране при 125BV_{X-SERIES}), разхлабете застопоряващия болт на тръбата (не сваляйте гайките от болта). Подравнете прореза в изхода за въздух на душалката с издаденото ребро на тръбата и вкарайте тръбата вътре. Затегнете застопоряващия болт на тръбата.

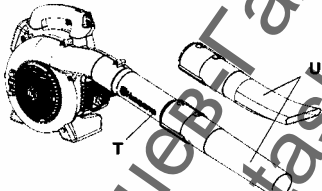

Накрайникът (U) има байонетен съединител за свързване към тръбата на душалката. Въздухът преминава през тръбата на душалката към накрайника, където скоростта на излизане на въздуха се увеличава и се формира моделът на изпускане на потока, за да се постигне най-висока ефективност. Дължината на тръбата на душалката може да се

регулира със завъртане на накрайника наляво, за да се откачи байонетното съединение и плъзгане на накрайника до съответното положение. Завъртете накрайника надясно, докато се чуе щракване, за да закрепите отново накрайника.

Духане

Преди да започнете, монтирайте задължителното предпазно оборудване.

⚠ ВНИМАНИЕ! Когато работите с душалката, носете задължителното предпазно оборудване:

1. Защита на слуха
2. Защита за очите
3. Винаги носете предпазни ръкавици.
4. Лицева маска, когато се работи в запрашена среда



125BV_{X-SERIES} може да се използва с ремък за рамо за допълнително удобство. Ремъкът трябва да се носи през рамо, както е показано на фигурата.

ИЗПОЛЗВАНЕ НА ДУХАЛКАТА

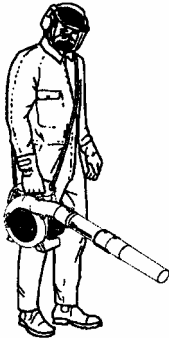

⚠ ВНИМАНИЕ! Не насочвайте струята на духалката срещу хора или животни. Въздушният поток с висока скорост може да съдържа частици, които да предизвикат сериозно нараняване, особено ако духалката преди това е използвана за почистване с вакуум. Бъдете внимателни, особено ако работите с лява ръка. Избягвайте всякакъв директен контакт на тялото със зоната на капака на входния отвор. Пазете украшенията, широките дрехи или дрехите със свободно висящи връзки, ремъци, пискюли и др. далеч от зоната на капака на входния отвор.

⚠ ВНИМАНИЕ! Не стартирайте духалката, ако входният капак не е затворен, ако е повреден или ако не може да се затвори. (Изключение: Когато е поставена вакуумната тръба).

⚠ ВНИМАНИЕ! След използването на духалката почиствайте и изхвърляйте отпадъците в кофите за боклук.

Стартирайте духалката. Вижте също в "Стартиране и спиране". Работете в съответствие със следните инструкции:

1. Не насочвайте въздух към неподвижни предмети като стени, големи камъни, автомобили и огради.
2. Когато работите в ъгли, издухвайте от ъгъла и навътре към центъра на зоната на работа. В противен случай замърсяванията могат да излетят към лицето ви и да предизвикат увреждане на очите.
3. Не насочвайте струята на духалката срещу нежни растения.

Стандартен накрайник

Стандартният накрайник (V) е включен към 125B, 125B_{X-SERIES} и 125BV_{X-SERIES}. Когато е необходима по-висока точност и висока концентрация на въздушния поток, използвайте стандартния накрайник.

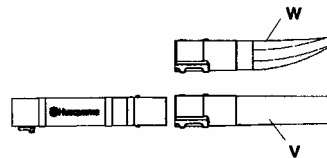

Накрайник с висока скорост
Накрайникът с висока скорост (W) е принадлежност към духалката (включен към 125B_{X-SERIES} и 125BV_{X-SERIES}). Когато е необходим по-широк въздушен поток и по-висока скорост на въздушния поток, използвайте накрайника с висока скорост.

ИЗПОЛЗВАНЕ НА ДУХАЛКАТА

За да изсмуквате с вакуум замърсявания от земята (125BV_{X-SERIES} и 125BV_{X-SERIES})

Поставяне на торбичката за събиране към различни тръби за вакуум

Устройството за почистване с вакуум е принадлежност (включена в 125BV_{X-SERIES}).

⚠ ВНИМАНИЕ! При поставяне на тръбите към духалката, двигателят трябва да бъде изключен и ключът за спиране да е в спряно положение.

1. Отворете торбичката за събиране. Вкарайте тръбата на торбичката за събиране от вътрешността на торбичката, така че да попадне във входния отвор за вакуум на торбичката, както е показано. Уверете се, че ластикът е поставен в канала. Затворете ципа на торбичката.
2. Извадете тръбата на духалката и поставете тръбата на торбичката за събиране. Затегнете застопоряващия болт на тръбата. Поставете ремъка за носене в ушичките на торбичката за събиране.
3. Подравнете стрелките върху долната тръба за вакуум и в горната тръба за вакуум. Натиснете долната тръба за вакуум в горната тръба за вакуум, докато долната тръба застане здраво в горната тръба (около 7 см). Монтирайте окончателно двете тръби една към друга с предоставения винт.

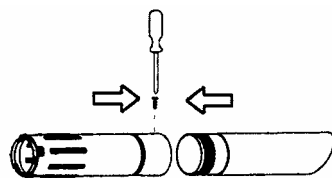

4. Отворете капака отстрани на духалката, като използвате отвертка, за да проникнете под ръба на капака на страната срещу пантата (показано е със стрелка върху входния капак).
5. Натиснете тръбата за вакуум в големия отвор отдолу на духалката и подравнете фиксаторите с прорезите в тръбата. Завъртете, докато байонетното съединение се заключи (символите за заключване са подравнени).

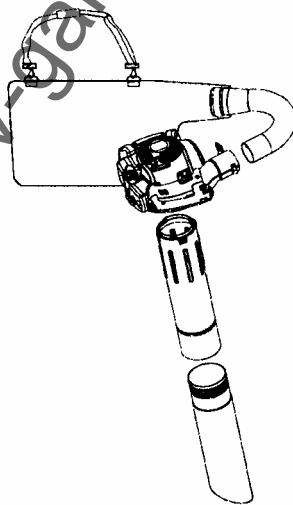

ИЗПОЛЗВАНЕ НА ДУХАЛКАТА

Почистване с вакуум

Преди да почиствате с вакуум, монтирайте задължителното предпазно оборудване.

ВНИМАНИЕ! Когато работите с духалката, носете задължителното предпазно оборудване:

1. Защита на слуха
2. Защита за очите
3. Винаги носете предпазни ръкавици.
4. Лицева маска, когато се работи в запрашена среда.



Когато работите с духалката, торбичката за събиране трябва да се поддържа от ремъка за рамо. Ремъкът трябва да се носи през рамо, както е показано на съседната фигура.



ВНИМАНИЕ! Винаги проверявайте дали торбичката за събиране е цяла и дали ципът е затворен, преди да стартирате духалката. Никога не използвайте повредена торбичка. Съществува риск от нараняване поради летящи замърсявания. Бъдете внимателни. Работа с лява ръка не е възможна. Избягвайте директен контакт с тялото със зоната на отвората за изпускане.

ВНИМАНИЕ! Не стартирайте духалката, ако входният капак не е затворен, ако е повреден или ако не може да се затвори. (Изключение: Когато е поставена вакуумната тръба).

ВНИМАНИЕ! След използването на духалката почиствайте и изхвърляйте отпадъците в кофите за боклук. Стартирайте духалката. Вижте също в "Стартиране и спиране". Работете в съответствие със следните инструкции:

1. Не почиствайте с вакуум големи неподвижни предмети, които могат да повредят вентилатора, например дърва, тенекии или дълги въжета или ленти.
2. Не позволявайте на тръбата за вакуум да се удря в земята.
3. Торбичката може да се изпразни първо чрез спиране на устройството и после чрез отваряне на ципа отстрани.

ТЕХНИЧЕСКИ ОБСЛУЖВАНЕ

Безопасност на уреда/техническото обслужване

Собственикът носи отговорност за спазването на всички необходими операции по техническо обслужване, както е определено в ръководството за оператора.

Прекъснете връзката към свещта преди техническо обслужване, освен при настройки на карбуратора.

Карбуратор

Вашето изделие на Husqvarna е конструирано и произведено по спецификациите, които намаляват вредните емисии. След като вашият уред е изразходвал 8-10 резервоара с гориво, моторът е разработен. За да гарантирате, че вашето устройство работи максимално добре и произвежда най-малко вредни емисии, след като заработи, карбураторът ви трябва да бъде регулиран от вашия сервиз, който има на разположение измервател на оборотите, за оптимални работни условия.

⚠ ВНИМАНИЕ! Преди стартиране на машината капакът на съединителя трябва да е поставен изцяло; в противен случай съединителят може да се разхлаби и да предизвика нараняване на лица.

Работа



- Карбураторът регулира оборотите на мотора чрез клапа. В карбуратора се смесват въздух и гориво.
- Т-образният винт (X) регулира позицията на клапата, докато моторът работи на празен ход.

При завъртане на винта по часовниковата стрелка оборотите на празен ход се увеличават, докато при завъртане обратно на часовниковата стрелка оборотите на празен ход се намаляват.

Основна настройка

- Карбураторът е на основна настройка при изпитване в завода. Фина настройка трябва да се извършва от опитен техник.

Препор. скорост на празен ход: Вж. "Технически спецификации".

Препоръчвана макс. скорост: Вж. "Технически спецификации".

Окончателна регулировка на оборотите на празния ход T

Регулирайте оборотите на празния ход с винта на празните обороти T, в случай на необходимост. Правилно регулирани обороти на празния ход се получават тогава, когато двигателят работи плавно във всяко положение.

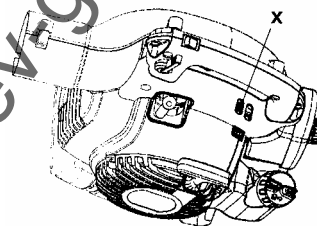

Заглушител



Някои заглушители са снабдени с каталитични конвертори. Вж. раздела "Технически спецификации", за да разберете дали вашата машина е снабдена с каталитичен конвертор.

Заглушителът е предназначен намалява нивото на шума и да

ТЕХНИЧЕСКИ ОБСЛУЖВАНЕ

насочва изпускания от дим в посока, обратна на потребителя.

Отработилите газове са горещи и могат да съдържат искри, които да доведат до избухване на пожар, когато се насочат към сухо и запалително вещество.

Някои заглушители са снабдени със специална мрежа за спиране на искрите. Ако вашата машина е снабдена с този тип екран, той трябва да се почиства редовно. За да стигнете до екрана, свалете изходния капак отпред на заглушителя. Почистете екрана с телена четка. На заглушители без каталитичен конвертор, екранът трябва да се почиства всяка седмица или да се сменя, когато е необходимо. На заглушители, снабдени с каталитичен конвертор, екранът трябва да се проверява и почиства веднъж месечно. Ако екранът е повреден, трябва да се смени. Ако екранът се задръства често, това може да е знак, че функцията на каталитичния конвертор е нарушена. Обърнете се към доставчика си, за да се провери заглушителят. Задръстен екран може да предизвика прегряване на двигателя, което да доведе до повреда на цилиндъра и буталото.

ЗАБЕЛЕЖКА!

Не използвайте машина с дефектен заглушител.

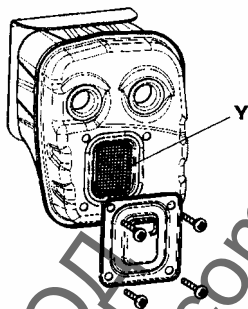

⚠ ВНИМАНИЕ! Вътре в заглушителя се съдържат химикали, които може да са канцерогенни. Избягвайте допир до тези елементи в случай на повреда на заглушителя.

⚠ ВНИМАНИЕ! Имайте предвид, че димът на изпускане на мотора съдържа въглероден оксид, който може да предизвика отравяне с въглероден оксид. По тази причина не стартирайте мотора на закрито или другаде, където има лоша вентилация. Отработилите газове на мотора са горещи и могат да съдържат искри, които да доведат до избухване на пожар. Никога не стартирайте машината на закрито или в близост до запалителни вещества!

⚠ ВНИМАНИЕ! Ако оборотите на празен ход не могат да се регулират така, че приспособлението за рязане да спре, се обърнете към сервиза. Не използвайте машината, докато не бъде правилно регулирана или ремонтирана.

ТЕХНИЧЕСКИ ОБСЛУЖВАНЕ

Охлаждаща система

Двигателят е снабден с охлаждаща система за поддържане на подходяща работна температура. Охлаждащата система се състои от следните компоненти:

1. Вход за въздуха на стартерното устройство (Z).
2. Перки на вентилатора на маховика (AA).
3. Охлаждащи ребра на цилиндъра (BB).
4. Капак на двигателя (насочва охлаждащия поток въздух към повърхностите на цилиндъра).

Почиствайте охлаждащата система чрез изчеткване веднъж седмично или по-често, ако е необходимо. Замърсена или задръстена охлаждаща система може да предизвика прегряване на духалката, като това ще доведе до повреда на цилиндъра и буталото.

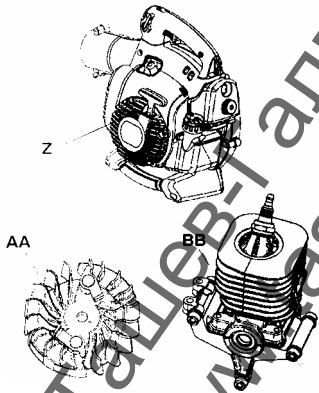

Въздушен филтър



Въздушният филтър (CC) трябва да се почиства редовно, за да се отстрани прахта и замърсяванията. Това ще предотврати:

- Повреди на карбуратора
- Проблеми при стартиране
- Намалена ефективност
- Ненужно износване на частите на двигателя
- Необичайно потребление на гориво
- Повишено съдържание на вредни отработили газове

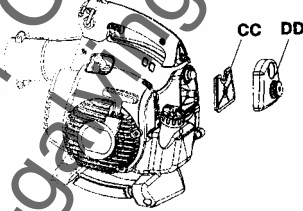

Почиствайте филтъра на всеки 25 часа работа или по-често, ако въздухът в работната зона е извънредно замърсен.

За да почистите въздушния филтър

Свалете капака на въздушния филтър (DD) и извъдете тялото на филтъра. Промийте го в разтвор на сапун и топла вода. Уверете се, че филтърът е сух, преди да го монтирате отново. Въздушен филтър, който е използван дълго време, не може да се изчисти напълно. Затова филтърът трябва да се заменя с нов редовно.

ЗАБЕЛЕЖКА! Повреден въздушен филтър трябва винаги да се сменя.

ТЕХНИЧЕСКИ ОБСЛУЖВАНЕ

Свещ



Състоянието на свещта може да се промени от следното:

- Неправилно регулиран карбуратор.
- Неправилна горивна смес (твърде много масло или бензин).
- Лошо качество на бензина и/или маслото.
- Замърсен въздушен филтър.

Тези фактори могат да предизвикат отлагания върху електродите на свещта, които да доведат до проблеми в работата и трудности при стартиране. Ако двигателят има понижена мощност, трудно се стартира или работи лошо на празни обороти, винаги проверявайте първо свещта. Ако свещта е замърсена, я почистете и проверете дали разстоянието между електродите. Ако трябва, го регулирайте.

Правилното разстояние е 0,6 mm. Свещта трябва да се сменя след около един месец работа или по-рано, ако електродите са се разрушили.

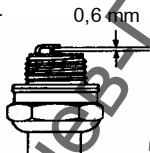

ЗАБЕЛЕЖКА! Винаги използвайте свещ от препоръчвания тип! Вж. раздел "Технически спецификации". Използването на свещ от неправилен тип може да повреди сериозно буталото/цилиндъра.

График на техническо обслужване

По-долу са дадени някои общи инструкции по техническото обслужване.

Всекидневно техническо обслужване

- Почистете външните повърхности на духалката.
- Проверете дали управлението на променливата скорост и спусъкът на газта действат по безопасен начин. Заменете повредените части.
- Проверете дали ключът за спиране работи добре. Заменете го, ако е необходимо.
- Почистете филтъра. Заменете го, ако е необходимо.
- 125V_{X-SERIES} и 125BV_{X-SERIES}: Проверете дали входния капак може да се заключва в затворено положение. Внимателно проверете дали перката на вентилатора е чиста, особено ако духалката е използвана за събиране на замърсявания (почистване с вакуум).
- Уверете се, че всички гайки и винтове са затегнати добре.
- Уверете се, че всички корпуси са здрави, без пукнатини. Заменете повредените части.
- 125V_{X-SERIES} и 125BV_{X-SERIES}: Уверете се, че торбичката за събиране е здрава и че ципът работи. Заменете го, ако е необходимо.

Седмично техническо обслужване

- Проверете състоянието на стартиращото устройство, въжето за стартиране и натягащата пружина. Замените повредените детали.
- Проверете състоянието на отвора за въздух на стартиращото устройство. Отстранете замърсяванията, ако е запушен.

ТЕХНИЧЕСКИ ОБСЛУЖВАНЕ

- Почистете отвън свещта. Развийте я и проверете разстоянието между електродите. Регулирайте отново разстоянието на 0,6 мм, ако е необходимо, или сменете свещта (Champion RCJ-8Y).
- Почистете перките на вентилатора на маховика.
- Почистете или заменете екрана за спиране на свещта (не на заглушителите с каталитичен конвертор).
- Почистете областта на карбуратора.
- Почистете въздушния филтър.

Месечно техническо обслужване

- Промийте резервоара за гориво с чист бензин, който след това трябва да се изхвърли по начин, опазващ околната среда.
- Почистете отвън карбуратора и мястото около него.
- Почистете перките на вентилатора на маховика и мястото около него.
- Проверете горивния филтър и горивопровода. Ако е необходимо, ги заменете.
- Проверете всички кабели и съединенията. Заменете повредените части.
- Сменете свещта (Champion RCJ-8Y).
- Сменете въздушния филтър.

ТЕХНИЧЕСКИ ХАРАКТЕРИСТИКИ

Техническо характеристики

	125B	125B _{X-SERIES}	125BV _{X-SERIES}
Двигател			
Обем на цилиндъра, куб.инч/см	28	28	28
Отвор на цилиндъра, инча/мм	35	35	35
Ход на буталото, инча/мм	28,7	28,7	28,7
Скорост на празен ход, об./мин.	2800-3200	2800-3200	2800-3200
Макс. скорост, духане, об./мин.	8600	8600	8600
Макс. скорост, почистване с вакуум, об./мин.	-----	7500	7500
Максимална мощност на двигателя, в съответствие с ISO 8893, kW	0,8	0,8	0,8
Каталитичен конверторен заглушител	Да	Да	Да
Система на запалване			
Свещ	Champion RCJ-6Y	Champion RCJ-6Y	Champion RCJ-6Y
Разстояние между електродите, мм			
	0,6	0,6	0,6
Гориво и смазочна система			
Вместимост на резервоара за гориво, литра	0,5	0,5	0,5
Тегло			
Тегло без гориво, с поставени стандартен			
Накрайник и тръба на духалката, кг	4,3	4,4	4,4
Емисии на шум			
(вж. забележка 1)			
Ниво на звуковата мощност, измерена dB(A)	106	106	106
Ниво на звуковата мощност, гарантирана L _{WA} , dB(A)	107	107	107
Нива на звука			
(вж. забележка 2)			
Еквивалентни нива на звуковото налягане при ухото на потребителя, измерени в съответствие с ISO 22868, dB(A)			
Оборудван с тръбите на духалката е насадка (оригинална)	94	99	99
Оборудван с тръбите за вакуум (оригинална)	---	99	99
Нива на вибрациите			
(вж. Забележка 3)			
Еквивалентни нива на вибрацията (a _{hв.eq}) в ръкохватките, измерени съгласно и ISO 22867, m/s ²			
Оборудван с тръбите на духалката е насадка (оригинална), дясно	8,3	8,3	8,3
Оборудван с тръбите за вакуум (оригинална), ляво/дясно	---/---	6,4/8,3	6,4/8,3

Забележка 1: Емисиите на шума в околната среда, измерени като звукова мощност (L_{WA}) в съответствие с директива на ЕО 2000/14/ЕО. Отчетените нива на шума за машината са измерени с оригиналното режещо оборудване, което дава най-високото ниво. Разликата между гарантираното и измереното ниво на шума е в това, че гарантираното ниво на шума включва също и дисперсията в резултатите от измерването, както и вариациите между различните машини от един и същи модел, в съответствие с Директива 2000/14/ЕО.

Забележка 1: Отчетените данни за еквивалентното ниво на звуковото налягане за машината имат типична статистическа дисперсия (стандартно отклонение) от 1 dB(A).

Забележка 3: Отчетените данни за еквивалентното равнище на вибрацията имат типична статистическа дисперсия (стандартно отклонение) от 1 m/s².

ТЕХНИЧЕСКИ ХАРАКТЕРИСТИКИ

Вентилатор	125B	125B _{X-SERIES}	125BV _{X-SERIES}
Тип	Радиален вентилатор	Радиален вентилатор	Радиален вентилатор
Макс. скорост на въздуха, м/сек. (км/ч), Стандартен накрайник	60 (217)	60 (217)	60 (217)
Макс. скорост на въздуха, м/сек. (км/ч), Накрайник с висока скорост*	76 (273)	76 (273)	76 (273)
Обем на въздуха, духане, м ³ /ч	722	722	722
Обем на въздуха, почистване с вакуум, м ³ /ч	----	756	756

*допълнителна принадлежност за някои модели

Модел 125B, 125B_{X-SERIES}, 125BV_{X-SERIES}	
Одобрени приспособления	Арт. J.
Устройство за почистване на канали	952 711 918

Модел 125B_{X-SERIES}, 125BV_{X-SERIES}	
Одобрени приспособления	Арт. J.
Вакуумно устройство с компоненти за събиране	952 711 913

Модел 125B	
Одобрени приспособления	Арт. J.
Накрайник с висока скорост	545 119 501

ДЕКЛАРАЦИЯ ЗА СЪОТВЕТСТВИЕ

Декларация за съответствие за ЕО (Отнася се само за Европа)

Ние, Husqvarna AB, SE-561 82 Huskvarna, Швеция, тел. +46 36 146500, в качеството си на оторизиран представител в Европейската общност, декларираме че градинска духалка/смукалка Husqvarna, модел 125B, 125B_{X-SERIES}, и 125BV_{X-SERIES} със серийни номера от 2009 год. и последващи години (върху типовата табелка е посочена яно годината, следвана от серийния номер), отговарят на наредбите в ДИРЕКТИВАТА СЪВЕТА:

от 17 май 2006 год. "относно машини" 2006/42/ЕО.

от 15 декември 2004 " относно електромагнитна съвместимост" 2004/108/ЕО, както и валидните понастоящем приложения.

от 8 май 2000 год. "относно шумови емисии в околната среда" 2000/14/ЕО, приложение V. За информацията относно шумовите емисии виж раздел Технически характеристики.

Използвани са следните стандарти: EN ISO 12100-1/A1:2009, EN ISO 12100-2/A1:2009, CISPR 12:2007.

SMP Svensk Maskinprovning AB, с адрес Fyrisborgsgatan 3, S-754 50 Uppsala, Швеция, е извършила доброволен типов контрол за Husqvarna AB. Сертификатите са издадени под номера SEC/09/2022.

09-11-15



Ronnie E. Goldman, Директор инженеринг
Оторизиран представител на Husqvarna AB
и отговорник за техническата документация

СОДЕРЖАНИЕ

Содержание

Введение	396
Пояснения к символам	397
Указания по безопасности	399
Описание	402
Правила обращения с топливом	408
Запуск и остановка	410
Использование воздуходувки	412
Техобслуживание	416
Технические характеристики	421

ВВЕДЕНИЕ

Фирма Husqvarna AB постоянно работает над усовершенствованием и развитием своих продуктов и поэтому оставляет за собой право на внесение изменений в форму и дизайн без предварительного предупреждения.

Настоящая инструкция детально описывает правила эксплуатации воздуходувки и ее техобслуживания. Кроме того, она содержит описание мер предосторожности, которые следует предпринимать для обеспечения максимальной безопасности при пользовании воздуходувкой, а также работы и техобслуживания устройств безопасности.

Примечание: Все лица, причастные к эксплуатации и техобслуживанию воздуходувки, обязаны прочитать раздел настоящей инструкции, посвященный правилам техники безопасности, и усвоить его содержание.

Настоящая инструкция предназначена служить наставлением пользователю при поиске неисправностей, техобслуживании и ремонте воздуходувки.

На воздуходувке имеются предупреждающие символы. В случае, если предупреждающие символы на воздуходувке становятся неразборчивыми, необходимо заказать новые этикетки и как можно скорее нанести их на воздуходувку. Имейте в виду, что некоторые предупреждающие символы нанесены на отдельные компоненты воздуходувки.

Воздуходувка предназначена для удаления с участка листьев и другого мусора. При использовании воздуходувки оператор должен плотно стоять обеими ногами на земле.

⚠ ОСТОРОЖНО! Ни при каких обстоятельствах не следует вносить изменения в первоначальную конструкцию машины без разрешения изготовителя. Всегда используйте оригинальные запасные части. Несанкционированное изменение конструкции машины или использование неразрешенных насадок может явиться причиной серьезной или даже смертельной травмы.

ПОЯСНЕНИЯ К СИМВОЛАМ

Символ	Описание	Расположение	
		Воздуходувка	Инструкция по эксплуатации
	Проверки и/или техобслуживание должны выполняться только после выключения двигателя и отсоединения свечи зажигания.		X
	Через определенные промежутки времени необходимо выполнять чистку.		X
	Необходимо надевать сертифицированные защитные очки или забрала.		
	Необходимо надевать сертифицированные защитные очки или забрала, сертифицированные средства защиты органов слуха, респиратор в случае работы в запыленной среде.	X	X
	ОСТОРОЖНО! Данная воздуходувка может представлять опасность! Небрежное или неправильное пользование машиной может привести к серьезной травме или летальному исходу.	X	X
	Прежде чем приступить к работе с машиной, внимательно прочитайте инструкцию и убедитесь, что Вам все понятно.	X	X
	ОСТОРОЖНО! Убедитесь, что впускная крышка заблокирована в закрытом положении или на воздуходувке установлена всасывающая трубка. Ни в коем случае не касайтесь вентилятора прежде выключения машины, останки вентилятора и отсоединения свечи зажигания.	X	X
	Всегда используйте сертифицированные защитные перчатки.	X	X
	ОСТОРОЖНО! Воздуходувка может с большой скоростью отбрасывать предметы, которые могут рикошетом ударить по оператору. Это может привести к серьезной травме глаз.	X	X

ПОЯСНЕНИЯ К СИМВОЛАМ

Символ	Описание	Расположение	
		Воздуходувка	Инструкция по эксплуатации
	Оператор воздуходувки должен следить, чтобы во время работы в радиусе 15 метров не было людей или животных. При работе нескольких человек на одном участке необходимо обеспечить между ними безопасное расстояние не менее 15 м.	X	X
	Воздушная заслонка	X	X
	Дозаправка	X	X
	Выключатель	X	X
	Инструкция, как открывать впускную крышку.	X	X
	Данное изделие отвечает требованиям соответствующих нормативов ЕС.	X	X
	Уровень акустического давления, измеренный на расстоянии 7,5 м.	X	X
	Уровень шума, излучаемого в окружающую среду, соответствует Директивам ЕС. Величина звукового излучения машины указана в главе "Технические характеристики" настоящей инструкции и на этикетке.	X	X

Остальные символы/этикетки на машине отвечают специальным требованиям, предъявляемым к сертификации на определенных рынках.

ИНСТРУКЦИИ ПО БЕЗОПАСНОСТИ

⚠ ОСТОРОЖНО! Машина во время работы создает электромагнитное поле. В определенных обстоятельствах это поле может создавать помехи для пассивных и активных медицинских имплантантов. Чтобы избежать риска серьезного повреждения или смерти, лицам с медицинскими имплантантами рекомендуется проконсультироваться с врачом и изготовителем имплантанта, прежде чем приступать к работе с этой машиной.

Средства индивидуальной защиты
Лица, работающие с воздуходувкой, должны использовать следующие средства индивидуальной защиты:

1. Сертифицированные средства защиты органов слуха.
2. Сертифицированные защитные очки.
3. Всегда используйте сертифицированные защитные перчатки.
4. Сапоги или рабочие ботинки с противоскользкой подошвой.
5. Респиратор в случае работы в запыленной среде.

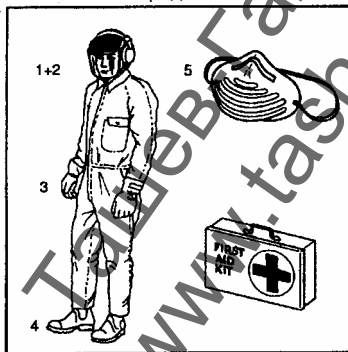

Индивидуальная защита

Следующие указания предназначены для лиц, работающих с воздуходувкой:

- Оператор обязан прочитать настоящую инструкцию и усвоить ее содержание.
- Не надевайте свободно висящую одежду, шарфы или цепочки; длинные волосы обязательно должны быть собраны, в противном случае они могут попасть в подвижные части машины и явиться причиной травмы.
- Нельзя пользоваться воздуходувкой, если вы устали или находитесь под воздействием спиртного или лекарственных препаратов.
- Не позволяйте детям пользоваться воздуходувкой.
- Пользователю подрезчиков, кусторезов или триммеров всегда необходимо иметь с собой аптечку для оказания первой помощи.

Правила безопасного обращения с топливом

⚠ ОСТОРОЖНО! Топливо, применяемое в воздуходувке, имеет следующие опасные характеристики:

1. Топливо представляет собой летучую жидкость; его пары и выхлопные газы ядовиты.
2. Его попадание на кожу может вызвать раздражение.
3. Топливо является чрезвычайно горючим материалом.

Глушитель

Глушитель предназначен для обеспечения наименьшего возможного уровня шума и для отвода выхлопных газов двигателя в сторону от оператора. Глушители, оборудованные катализаторами, также предназначены для уменьшения содержания вредных веществ в выхлопах.

ИНСТРУКЦИИ ПО БЕЗОПАСНОСТИ

⚠ ОСТОРОЖНО! Выхлопные газы двигателя имеют высокую температуру и могут содержать искры, которые в свою очередь могут привести к воспламенению. Нельзя запускать машину в помещении или вблизи горючих материалов!

⚠ ОСТОРОЖНО! Глушители, оснащенные катализатором, очень сильно нагреваются в процессе работы и остаются горячими даже после остановки. Это происходит и на холостом ходу. Прикосновение к ним может привести к ожогу кожи. Помните об опасности возникновения пожара!

Защитные приспособления

⚠ ОСТОРОЖНО! Никогда не используйте воздуходувку при отсутствии, повреждении или неработоспособности каких-либо устройств безопасности или защитных щитков.

Для предотвращения несчастных случаев воздуходувка оснащена рядом устройств безопасности и защитных щитков. О них рассказано в общем описании воздуходувки. Устройства безопасности и защитные щитки также нуждаются в регулярном осмотре и техобслуживании. Соответствующие мероприятия и периодичность их выполнения указаны в разделе "Техобслуживание".

Правила техники безопасности при работе с воздуходувкой

- Эта садовая воздуходувка/вакуумная воздуходувка предназначена только для сдувания или удаления с земли листьев и прочего мусора.
- Не позволяйте, чтобы люди или животные находились в рабочей

зоне, т.е. в радиусе 15 метров от оператора.

- Воздуходувка может с большой скоростью отбрасывать предметы, которые могут рикошетом ударить по оператору. Это может привести к серьезной травме глаз.
- Никогда не направляйте насадку воздуходувки на людей или животных.
- Останавливайте двигатель перед установкой или снятием насадок или других компонентов.
- Никогда не используйте воздуходувку при отсутствии каких-либо защитных щитков.
- Никогда не используйте воздуходувку в плохо вентилируемых средах во избежание вдыхания выхлопных газов.
- Перед дозаправкой выключите двигатель и дайте ему остыть. Перед запуском переместите машину на расстояние не менее 3 метров от места дозаправки.
- Во время работы двигателя оборудованный катализатором глушитель сильно нагревается и остается очень горячим после его остановки. Это происходит и на холостом ходу. Помните об опасности возникновения пожара, особенно при использовании воздуходувки вблизи воспламеняющихся материалов и/или паров. Не допускайте прямого попадания на тело выхлопных газов.
- Будьте осторожны, особенно в случае, если Вы держите воздуходувку левой рукой. Не касайтесь впускной крышки и мест рядом с ней. Держите подальше от впускной крышки ювелирные изделия, просторную одежду или ее части – ленты, галстук, кисти и т.п.

ИНСТРУКЦИИ ПО БЕЗОПАСНОСТИ

- Не работайте с воздуходувкой, стоя на приставной лестнице или на опоре.
- Закрепите машину во время транспортировки.

Прочие меры безопасности

- Используйте воздуходувку только в надлежащее время, т.е. не работайте рано утром и ночью, чтобы не мешать другим людям. Соблюдайте время, указанное в местных правилах. Обычно рекомендуется время с 9:00 утра до 5:00 вечера с понедельника по субботу.
- Используйте воздуходувку при минимальном возможном открытии дросселя.
- Перед началом работы проверяйте состояние воздуходувки, особенно глушителя, воздухозаборника и воздушного фильтра.
- Перед использованием воздуходувки с помощью граблей или метлы отделите мусор от почвы.
- В случае сильного запыления слегка побрызгайте на участок из шланга.
- Экономьте воду, используя воздуходувку вместо шлангов при расчистке садов и газонов, водосточных желобов, ограждений, внутренних дворики и др.
- Убедитесь в отсутствии в рабочей зоне детей, животных, открытых окон или автомобилей для обеспечения безопасности удаления мусора.
- Используйте всю длину насадки, чтобы воздушный поток работал у поверхности земли.
- После использования воздуходувки соберите мусор в специальные контейнеры и утилизируйте его.

ОПИСАНИЕ

Воздуходувка

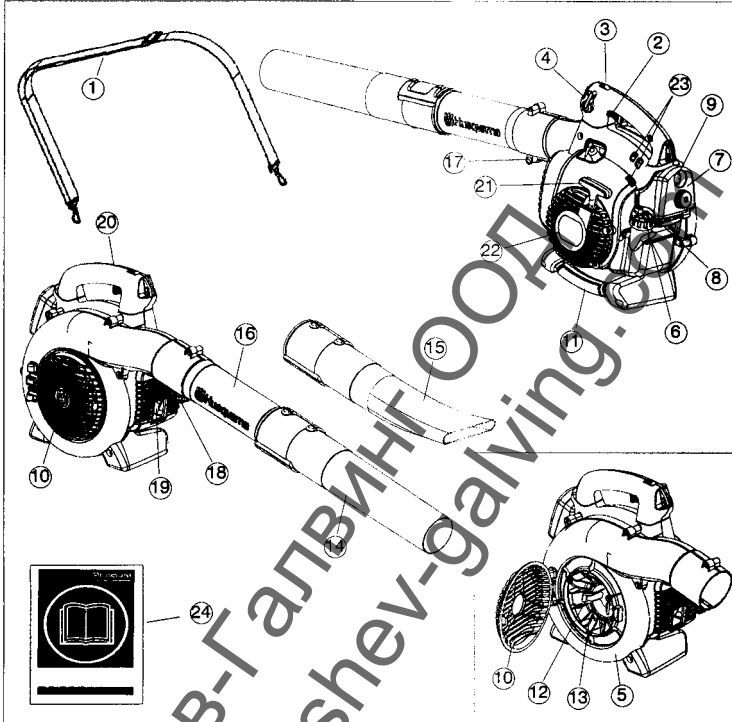

1. Наплечный ремень (125BV_{X-SERIES})
2. Рычаг дросселя
3. Выключатель
4. Вариатор скорости
5. Кожух вентилятора
6. Крышка топливного бака
7. Воздушный фильтр
8. Воздушная заслонка
9. Кнопка праймера
10. Впускная крышка
11. Ручка всасывания (125B_{X-SERIES} и 125BV_{X-SERIES})
12. Ножи (125B_{X-SERIES} и 125BV_{X-SERIES})
13. Вентилятор
14. Стандартная насадка
15. Высококоростная насадка (125B_{X-SERIES} и 125BV_{X-SERIES})
16. Нагнетательная трубка
17. Болт фиксации трубки
18. Гайка фиксации трубки
19. Глушитель
20. Провод заземления
21. Рукоятка стартера
22. Стартер
23. Винты для регулировки карбюратора
24. Инструкция по эксплуатации

ОПИСАНИЕ

Насадки (125В_X-SERIES и 125BV_X-SERIES)

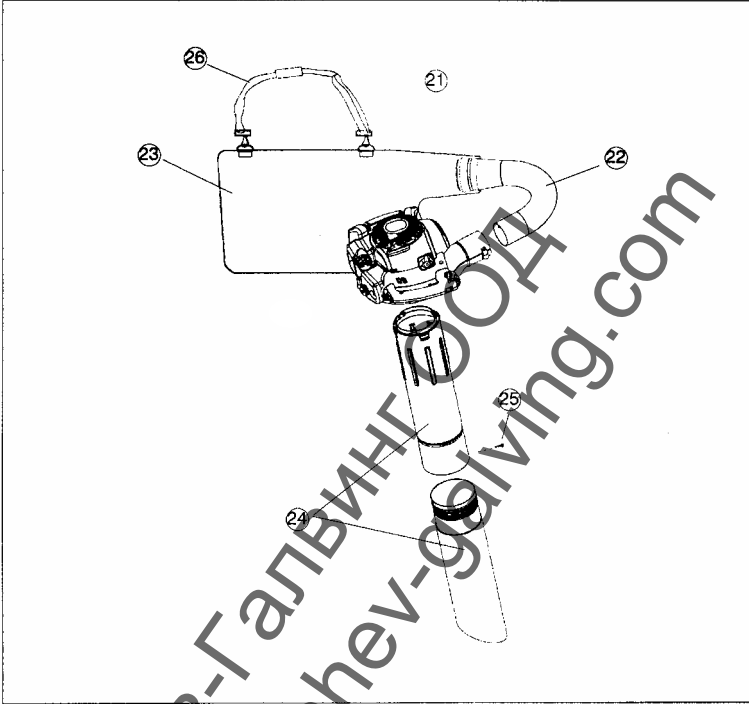

21. Всасывающее устройство с нижеприведенными компонентами для сбора мусора 22-25.
22. Трубка сборника
23. Сборник
24. Всасывающая трубка, состоящая из двух секций
25. Винт
26. Наплечный ремень

ОПИСАНИЕ

Защитные приспособления

Следующие компоненты воздуходувки предназначены для защиты людей и материалов. Им следует уделять особое внимание всякий раз, когда Вы используете воздуходувку или выполняете ее осмотр либо техобслуживание.

Выключатель

- Выключатель (А) используется для остановки двигателя.

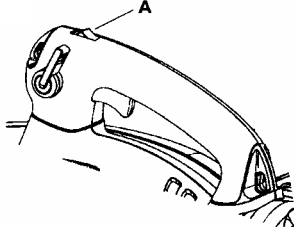

Глушитель

- Глушитель предназначен для обеспечения наименьшего возможного уровня шума и для отвода выхлопных газов в сторону от оператора. Глушитель, оборудованный катализатором, также предназначен для уменьшения содержания в выхлопах вредных веществ.
- Выхлопные газы имеют высокую температуру и могут содержать искры, которые могут воспламениться при попадании на сухие или горючие материалы.
- Некоторые модели воздуходувок, особенно предназначенные для стран с сухим климатом, оснащены глушителями со специальной скручивающейся сеткой (В). Такую сетку следует чистить или заменять через определенные промежутки времени. Проверьте, установлена ли на глушителе Вашей воздуходувки сетка такого типа.

См. также раздел "Техобслуживание".

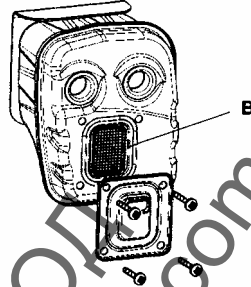

⚠ ОСТОРОЖНО! Во время работы двигателя глушитель сильно нагревается и остается очень горячим после его остановки. **НЕ КАСАЙТЕСЬ ГОРЯЧЕГО ГЛУШИТЕЛЯ!** Это может привести к серьезным ожогам.

Прочее оборудование

Рычаг дросселя

- Обороты и мощность двигателя регулируются с помощью рычага дросселя.

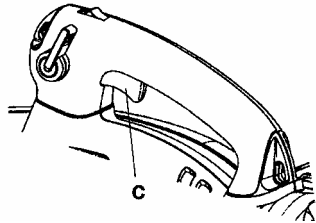

Вариатор скорости

- Вариатор скорости (D) предназначен для понижения или повышения скорости только при работе в режиме воздуходувки.

ОПИСАНИЕ

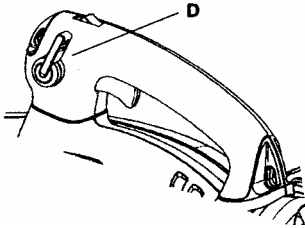

- Во избежание повреждений машины, НЕ пытайтесь использовать вариатор скорости при запуске или при использовании машины в режиме садового пылесоса.

Кожух вентилятора

- Кожух вентилятора (E) и лопасти рабочего колеса вентилятора (F) обеспечивают высокоэффективное нагнетание воздуха.

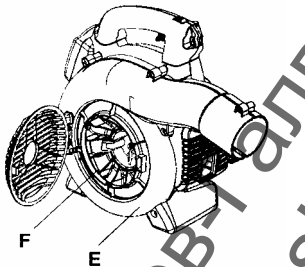

Провод заземления

- Провод заземления (G) снимает электростатический заряд при работе в сухих условиях.

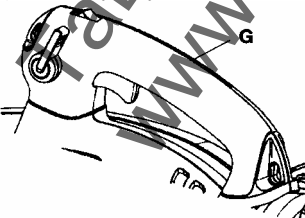

Впускная крышка

- Впускная крышка (H) расположена сбоку кожуха вентилятора. Открыв эту крышку, можно почистить и проверить состояние крыльчатки (только модели 125B_{X-SERIES} и 125BV_{X-SERIES}). Если используется вакуумная труба, ее следует прикрепить к отверстию во впускной крышке. Чтобы открыть впускную крышку, подденьте отверткой ее край, противоположный шарниру (показано стрелкой на впускной крышке)

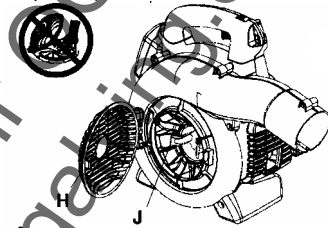

⚠ ОСТОРОЖНО! Никогда не запускайте воздуходувку, если впускная крышка не закрыта, повреждена или не закрывается. (за исключением того случая, когда установлена всасывающая трубка).

Ножи (125B_{X-SERIES} и 125BV_{X-SERIES})

- К вентилятору прикреплены два ножа (J). Ножи предназначены для того, чтобы измельчать листья и другой мусор перед тем, как он попадает во входное отверстие вентилятора.

ОПИСАНИЕ

Насадка и нагнетательная трубка

- Нагнетательная трубка (К) имеет специальную защелку для крепления к воздухоходувке. Для установки или снятия нагнетательной трубки (или трубки сборника для модели 125BV_{X-SERIES}) ослабьте болт крепления хомута (не снимая гайки с болта). Совместите паз в выпускном отверстии воздухоходувки с приподнятым ребром на трубке и вставьте трубку. Затяните болт хомута трубки.
- Насадка (L) оснащена байонетным соединением для крепления к нагнетательной трубке. Воздух через нагнетательную трубку поступает на насадку, где происходит увеличение скорости воздушного потока и ему придается такая форма, которая обеспечивает наилучшую эффективность работы. Длину нагнетательной трубки можно отрегулировать, повернув насадку влево, чтобы высвободить байонетное крепление, и сдвинув ее в нужное положение. Для фиксации насадки поверните ее вправо до щелчка.



Стартер и рукоятка стартера

- Стартер (М) расположен сбоку кожуха двигателя и входит в зацепление с коленвалом только, когда Вы держите за рукоятку стартера (N).

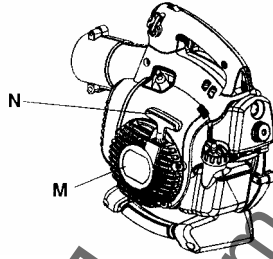

Крышка топливного бака

- Крышка топливного бака (O) расположена с задней стороны кожуха двигателя и оснащена уплотнением для предотвращения утечек топлива.

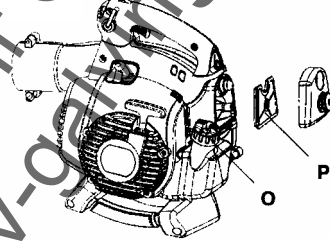

Воздушный фильтр

- Воздушный фильтр (P) представляет собой тканевой фильтр, вставленный в упругий корпус. Воздушный фильтр необходимо чистить через определенные промежутки времени. В противном случае воздухоходувка будет расходовать чрезмерное количество топлива, ее эффективность снизится, а на электродах свечи зажигания может появиться нагар.

ОПИСАНИЕ

Воздушная заслонка

- Воздушная заслонка (Q) расположена под крышкой воздушного фильтра и должна использоваться всякий раз, когда выполняется холодный запуск двигателя.

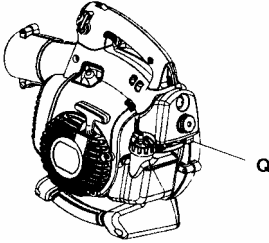

Регулировка карбюратора НЕ ДЛЯ ВСЕХ МОДЕЛЕЙ

- Для регулировки карбюратора имеются три регулировочных винта:
 - Винт жиклера низких оборотов
 - Винт жиклера высоких оборотов
 - Винт регулировки оборотов холостого хода
- Регулировка карбюратора позволяет адаптировать двигатель к конкретным условиям работы, например, климату, высоте над уровнем моря, используемым типам бензина и масла для двухтактных двигателей. Подробности о регулировке карбюратора, см. также раздел "Техобслуживание".

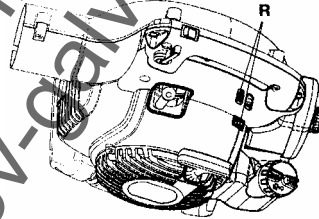

ПРАВИЛА ОБРАЩЕНИЯ С ТОПЛИВОМ

Подготовка топливной смеси

ПРИМЕЧАНИЕ!

Инструмент оснащен двухтактным двигателем и должна всегда работать на смеси бензина и специального масла для двухтактных двигателей. Очень важно точно отмерить количество масла, чтобы обеспечить его правильное соотношение в смеси. Небольшое несоответствие в количестве масла может иметь большое значение при приготовлении небольшого количества топливной смеси.

⚠ ПРЕДУПРЕЖДЕНИЕ! Будьте очень осторожны при обращении с топливом. Помните об опасности воспламенения, взрыва и вдыхания выхлопных газов.

Бензин



ПРИМЕЧАНИЕ Всегда пользуйтесь высококачественным бензином смешанным со специальным маслом (минимальное октановое число 90).



- Минимальное рекомендуемое октановое число - 90. Если Вы заливаете в двигатель бензин с октановым числом меньше 90, будет происходить детонация (слышатся "постукивание"). Это приводит к увеличению температуры двигателя, что может явиться причиной его серьезной поломки.
- При длительной работе на больших оборотах рекомендуется более высокое октановое число.

Масло для двухтактных двигателей

- Для наилучшего результата используйте специальное масло для двухтактных двигателей HUSQVARNA. Соотношение компонентов 1:50 (2%).
- Нельзя использовать масло для двухтактных двигателей, предназначенное для подвесных двигателей с водяным охлаждением.
- Нельзя использовать масло, предназначенное для четырехтактных двигателей.

Бензин, %B@	Масло для вухтактных двигателей, ; 8B@
5	0,10
10	0,20
15	0,30
20	0,40

Смесь

- Всегда смешивайте бензин и масло в чистой емкости, предназначенной для бензина.
- В начале всегда заливаете половину необходимого количества бензина. Затем добавьте полностью все масло. Перемешайте топливную смесь. Долейте оставшуюся часть бензина.
- Тщательно перемешайте топливную смесь прежде, чем заполнять ею топливный бак машины.



- Не готовте топливной смеси больше, чем на один месяц работы.
- Если Вы долго неиспользовали инструмент, топливо нужно слить и промыть бак.

ПРАВИЛА ОБРАЩЕНИЯ С ТОПЛИВОМ

⚠ ПРЕДУПРЕЖДЕНИЕ! Глушитель с катализатором сильно нагревается в течение работы и остается нагретым еще некоторое время. Это происходит и на холостом ходу. Помните об опасности возникновения пожара, особенно при работе вблизи воспламеняющихся материалов и паров.

Заправка



⚠ ПРЕДУПРЕЖДЕНИЕ! Соблюдайте следующие меры предосторожности для уменьшения риска воспламенения:
Не курите и не размещайте какие либо источники тепла вблизи от топлива. Никогда не доливайте топливо при работающем двигателе. Всегда останавливайте двигатель и давайте ему остыть несколько минут, прежде чем дозаправлять его. Открывайте крышку бака медленно, чтобы давление снижалось постепенно. После дозаправки тщательно закройте крышку топливного бака. Перед запуском всегда переносите инструмент минимум на 3 м от места заправки.

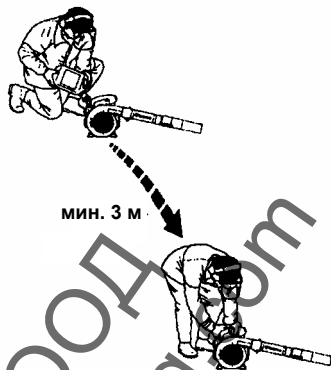

- Протирайте поверхность топливного бака вокруг горловины. Попадание грязи в бак может затруднить эксплуатацию.
- Убедитесь, что топливо хорошо перемешано. Встряхните канистру, прежде чем заливать топливо в бак.

ЗАПУСК И ОСТАНОВКА

Запуск и остановка



⚠ ОСТОРОЖНО! Никогда не запускайте воздуходувку, если впускная крышка не закрыта, повреждена или не закрывается. (за исключением того случая, когда установлена всасывающая трубка).

Холодный запуск

Подсасывающий насос: Нажмите несколько раз на кнопку праймера, до тех пор, пока он не начнет заполняться топливом. Праймер не требуется полностью заполнять топливом.

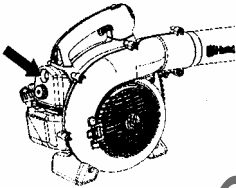

Воздушная заслонка: Переведите синий рычаг воздушной заслонки двигателя в закрытое положение.

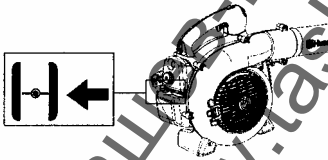

Запуск: Прижмите корпус машины к земле левой рукой (**ВНИМАНИЕ!** Не ноги!). Правой рукой потяните за рукоятку стартера. НЕ ДАВИТЕ на рычаг дросселя. Медленно вытягивайте шнур до тех пор, пока не почувствуете некоторое сопротивление (оно

означает зацепление собачки стартера), затем потяните за рукоятку стартера сильнее.

⚠ ОСТОРОЖНО! Никогда не наматывайте шнур стартера на руку.

Потяните ручку стартера так, чтобы двигатель начал работать, но не более 3 раз. Установите рычаг заслонки в положение S и выполняйте рывки шнура стартера до тех пор, пока двигатель не запустится. Дайте двигателю прогреться около 10 секунд, после этого установите рычаг заслонки в положение OFF CHOKE (открыто).

ПРИМЕЧАНИЕ: Если двигатель глохнет, верните синий рычаг воздушной заслонки двигателя в закрытое положение и повторите все сначала.

ВНИМАНИЕ! Не вытягивайте шнур стартера полностью и не отпускайте рукоятку стартера, когда шнур целиком вытянут. Это может повредить машину.

Запуск прогретого двигателя

При прогревом двигателе нажмите на ручку дросселя и не отпускайте. Передвиньте заслонку в положение S. Резко дерните несколько раз шнур стартера, нажимая на ручку дросселя, пока двигатель не запустится. Установите рычаг заслонки в положение OFF CHOKE (открыто).

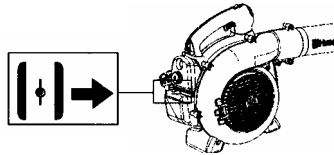

ЗАПУСК И ОСТАНОВКА

Остановка

Для выключения двигателя нажмите и отпустите переключатель STOP (S). Переключатель автоматически вернется в положение ON(ВКЛ). Прежде чем повторно включать двигатель, подождите 7 секунд, чтобы переключатель вернулся в исходное положение.

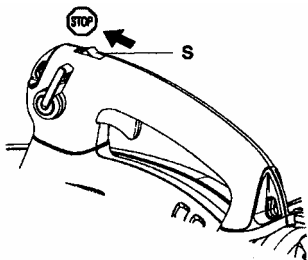

ИСПОЛЬЗОВАНИЕ ВОЗДУХОДУВКИ

Удаление мусора с почвы

Установка на машину нагнетательной трубки и насадки

⚠ ОСТОРОЖНО! При установке нагнетательной трубки и насадки двигатель должен быть выключен, а выключатель находится в положении STOP.

Нагнетательная трубка (Т) имеет специальную защелку для крепления к воздуходувке. Для установки или снятия нагнетательной трубки (или трубки сборника для модели 125BV_{X-SERIES}) ослабьте болт крепления хомута (не снимая гайки с болта). Совместите паз в выпускном отверстии воздуходувки с приподнятым ребром на трубке и вставьте трубку. Затяните болт хомута трубки.

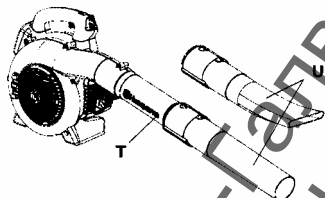

Насадка (U) оснащена байонетным соединением для крепления к трубке воздуходувки. Воздух через нагнетательную трубку поступает на насадку, где происходит увеличение скорости воздушного потока и ему придается такая форма, которая обеспечивает наилучшую эффективность работы. Длину нагнетательной трубки можно отрегулировать, повернув насадку влево, чтобы высвободить байонетное крепление, и сдвинув ее в нужное положение. Для фиксации насадки поверните ее вправо до щелчка.

Расчистка

Прежде чем приступать к работе с воздуходувкой наденьте необходимые средства индивидуальной защиты.

⚠ ОСТОРОЖНО! При работе с воздуходувкой используйте необходимые средства индивидуальной защиты:

1. Средства защиты органов слуха
2. Защитные очки
3. Всегда используйте сертифицированные защитные перчатки.
4. Респиратор при работе в запыленной среде



125BV_{X-SERIES} можно использовать с наплечным ремнем для дополнительного комфорта. Ремень должен быть надет на плечо, как показано на рисунке.

ИСПОЛЬЗОВАНИЕ ВОЗДУХОДУВКИ



⚠ ОСТОРОЖНО!

Никогда не направляйте насадку воздуходувки на людей или животных. Обладающий высокой скоростью воздушный поток может содержать частицы, которые могут причинить серьезные травмы, особенно, если воздуходувка ранее использовалась в качестве садового пылесоса. Будьте осторожны, особенно в случае, если Вы держите воздуходувку левой рукой. Не касайтесь впускной крышки и мест рядом с ней. Держите подальше от впускной крышки ювелирные изделия, просторную одежду или ее части – ленты, галстук, кисти и т.п.

⚠ ОСТОРОЖНО!

Никогда не запускайте воздуходувку, если впускная крышка не закрыта, повреждена или не закрывается. (за исключением того случая, когда установлена всасывающая трубка).

⚠ ОСТОРОЖНО! Не работайте с воздуходувкой, стоя на приставной пестнице или на опоре.

Запустите воздуходувку. См. также раздел "Техобслуживание". Работайте в соответствии со следующими указаниями:

1. Никогда не направляйте воздушную струю на неподвижные объекты, например, стены, большие камни, автомобили и ограды.
2. При работе с внутренней стороны углов ведите расчистку из угла и в сторону центра рабочей зоны. В противном случае мусор может попасть в лицо оператору и явиться причиной травмы глаз.
3. Никогда не направляйте насадку воздуходувки на нежные растения.

Стандартный наконечник

Стандартный наконечник (V) входит в комплект моделей 125B, 125B_{X-SERIES} и 125BV_{X-SERIES}. Когда необходима большая точность и высокая концентрация воздушного потока, пользуйтесь стандартным наконечником.

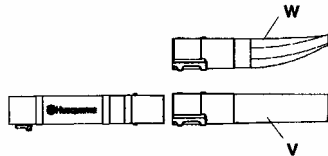

ИСПОЛЬЗОВАНИЕ ВОЗДУХОДУВКИ

Высокоскоростная насадка
Высокоскоростная насадка (W) входит в комплект воздуходувки (модели 125B_{X-SERIES} и 125BV_{X-SERIES}). При необходимости широкого воздушного потока высокой скорости используйте высокоскоростную насадку.

Всасывание мусора с почвы (125B_{X-SERIES} и 125BV_{X-SERIES})

Установка сборника с различными всасывающими трубками

Устройство всасывания является принадлежностью машины (входящей в комплект модели 125BV_{X-SERIES}).

⚠ ОСТОРОЖНО! При установке трубок на воздуходувку двигатель должен быть выключен, а выключатель находиться в положении STOP

1. Откройте сборник. Вставьте всасывающую трубку изнутри сборника во всасывающее отверстие, как показано на иллюстрации. Проверьте, чтобы эластичная прокладка была в канавке. Застегните молнию на сборнике.
2. Снимите нагнетательную трубку и установите вместо нее трубку сборника. Затяните болт хомута трубки. Пристегните несущий ремень к держателям на сборнике.
3. Выровняйте по стрелкам на нижней всасывающей и верхней всасывающей трубках. Вставьте нижнюю всасывающую трубку в верхнюю всасывающую трубку так, чтобы нижняя трубка прочно там установилась (около 7 см). Надежно скрепите обе трубки винтом из комплекта поставки.

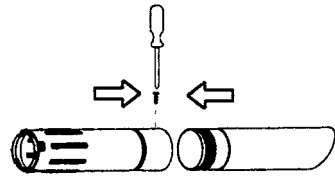

4. Откройте крышку сбоку воздуходувки, поддев отверткой ее край на краю, противоположному шарниру (показано стрелкой на впускной крышке).
5. Вставьте собранную всасывающую трубку в большое отверстие с нижней стороны воздуходувки и совместите язычки с пазами в трубке. Поверните так, чтобы байонетный замок защелкнулся (совместились символы  фиксации).

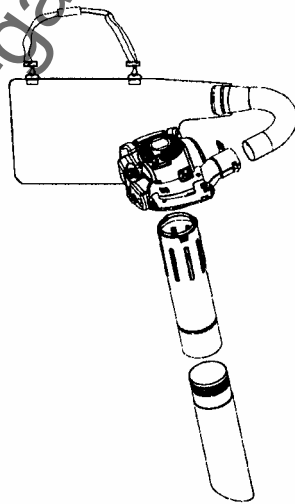

ИСПОЛЬЗОВАНИЕ ВОЗДУХОДУВКИ

Всасывание (использование машины в режиме садового пылесоса)

Прежде чем приступить к работе с воздуходувкой в режиме садового пылесоса наденьте необходимые средства индивидуальной защиты.

⚠ ОСТОРОЖНО! При работе с воздуходувкой используйте необходимые средства индивидуальной защиты:

1. Средства защиты органов слуха
2. Защитные очки
3. Всегда используйте сертифицированные защитные перчатки.
4. Респиратор при работе в запыленной среде



Во время работы сборник должен придерживаться наплечным ремнем. Ремень должен быть надет на плечо, как показано на соседнем рисунке.



⚠ ОСТОРОЖНО! Перед запуском машины всегда следует проверять целостность сборника и то, что молния на нем застегнута. Запрещается использовать поврежденный сборник.

Существует опасность травмы вследствие удара отброшенных предметов. Будьте осторожны. Работать, держа машину в левой руке, нельзя. Не допускайте прямого попадания на тело выхлопных газов.

⚠ ОСТОРОЖНО! Никогда не запускайте воздуходувку, если впускная крышка не закрыта, повреждена или не закрывается. (за исключением того случая, когда установлена всасывающая трубка).

⚠ ОСТОРОЖНО! Не работайте с воздуходувкой, стоя на приставной лестнице или на опоре.

ИСПОЛЬЗОВАНИЕ ВОЗДУХОДУВКИ

Запустите воздуходувку. См. также раздел "Техобслуживание".

Работайте в соответствии со следующими указаниями:

1. Не пытайтесь засосать в машину большие предметы, которые могут повредить вентилятор, например, куски дерева или консервные банки, или длинные предметы типа лент.

2. Не допускайте, чтобы всасывающая трубка ударялась о грунт.

3. Чтобы опорожнить сборник, следует вначале выключить машину и затем расстегнуть молнию, находящуюся сбоку.

ТЕХОБСЛУЖИВАНИЕ

Правила техники безопасности при техническом обслуживании инструмента.

Владелец несет ответственность за выполнение всего необходимого техобслуживания в соответствии с инструкцией по эксплуатации. Отсоедините свечу зажигания перед выполнением работ по техническому обслуживанию за исключением работ по регулировке карбюратора.

Карбюратор

Настоящее изделие Husqvarna разработано и произведено по стандартам, обеспечивающим снижение содержания вредных веществ в выхлопах. После того как двигатель израсходовал 8-10 бачков топлива, он считается обкатанным. Для обеспечения правильной работы двигателя и сведения к минимуму содержания вредных веществ в выхлопах обратитесь в сервисную мастерскую, где Вам с помощью тахометра отрегулируют карбюратор на оптимальный режим работы.

Работа



- Карбюратор управляет оборотами двигателя с помощью дросселя. В карбюраторе смешиваются воздух и топливная смесь.
- Винт T (X) регулирует положение дроссельной заслонки на холостом ходу. Поворот винта по часовой стрелке увеличивает обороты холостого хода, поворот против часовой стрелки уменьшает обороты холостого хода.

Базовая регулировка

- Основная регулировка карбюратора производится при испытаниях на заводе-изготовителе. Дополнительная регулировка должна осуществляться только квалифицированными специалистами.

Рекомендуемая скорость холостого хода: См. "Технические характеристики".

Рекомендуемая максимальная скорость: См. "Технические характеристики".

ТЕХОБСЛУЖИВАНИЕ

Окончательная регулировка холостого хода Т

Отрегулируйте холостой ход винтом холостого хода Т, если это необходимо. Правильной считается регулировка, при которой двигатель ровно работает в любом положении.

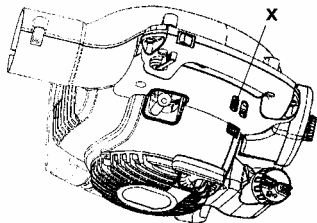

Глушитель



Некоторые глушители оборудованы катализаторами. См. раздел "Технические характеристики" - там Вы узнаете, оборудована ли катализатором Ваша модель воздуходувки.

Глушитель предназначен для обеспечения наименьшего возможного уровня шума и для отвода выхлопных газов в сторону от оператора. Выхлопные газы имеют высокую температуру и могут содержать искры, которые могут воспламениться при попадании на сухие или горючие материалы. Некоторые глушители оборудованы специальным искроулавливающим экраном (У). Если Ваша машина оборудована таким экраном, его следует регулярно чистить. Для доступа к экрану снимите выпускную крышку с передней стороны глушителя. Для чистки экрана используйте проволочную щетку. На глушителях без катализатора экран следует еженедельно чистить и при

необходимости заменять. На глушителях, оборудованных катализаторами, экран следует проверять и чистить ежемесячно.

Поврежденный экран подлежит замене. Частое засорение экрана может являться признаком неисправности катализатора. Обратитесь к своему дилеру для проверки глушителя. Засоренный экран может привести к перегреву и, как следствие, к повреждению цилиндра и поршня.

ПРИМЕЧАНИЕ!

Нельзя пользоваться машиной в случае если глушитель неисправен.

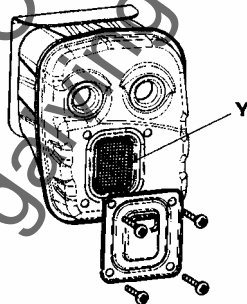

⚠ ОСТОРОЖНО! Глушители с катализаторами в процессе работы сильно нагреваются и некоторое время после выключения остаются горячими. Это происходит и на холостом ходу. Прикосновение к ним может привести к ожогу кожи. Помните об опасности возникновения пожара!

⚠ ОСТОРОЖНО! Глушитель содержит в себе химические вещества, которые могут быть канцерогенными. Не допускайте соприкосновения с этими веществами в случае повреждения глушителя.

ТЕХОБСЛУЖИВАНИЕ

⚠ ОСТОРОЖНО! Помните, что выхлопные газы двигателя содержат монооксид углерода; это может вызвать отравление угарным газом. По этой причине не следует запускать двигатель в помещении и в других плохо проветриваемых местах. Выхлопные газы двигателя имеют высокую температуру и могут содержать искры, которые в свою очередь могут привести к воспламенению. Нельзя запускать двигатель в помещении или вблизи горючих материалов!

Система охлаждения

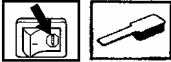

Двигатель оборудован системой охлаждения, служащей для обеспечения правильной рабочей температуры.

В состав системы охлаждения входят следующие компоненты:

1. Воздухозаборник на стартере (Z).
2. Лопасты вентилятора (AA).
3. Ребра охлаждения на цилиндре (BB).
4. Крышка двигателя (направляет поток охлаждающего воздуха на поверхности цилиндра).

Чистите систему охлаждения щеткой раз в неделю, или чаще, если есть такая необходимость. Засорение или блокирование системы охлаждения может привести к перегреву и, как следствие, к повреждению цилиндра и поршня.

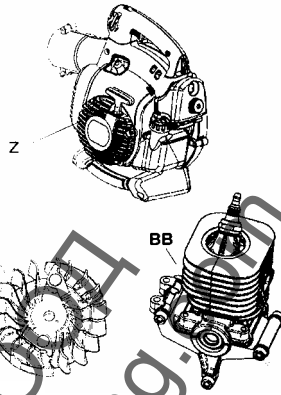

Воздушный фильтр



Воздушный фильтр (CC) необходимо регулярно чистить, удаляя из него грязь и пыль. Это предотвратит:

- Неверную работу карбюратора
- Проблемы при запуске
- Снижение эффективности
- Чрезмерный износ частей двигателя
- Чрезмерный расход топлива
- Высокое содержание вредных веществ в выхлопах

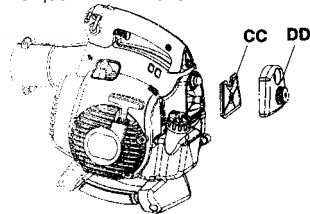

Прочищайте фильтр каждые 25 часов или чаще, если Вы работаете в условиях сильного запыления.

ТЕХОБСЛУЖИВАНИЕ

Чистка воздушного фильтра

Снимите крышку воздушного фильтра (DD) и выньте фильтр. Хорошо промойте его в теплой мыльной воде. Перед установкой фильтра на место убедитесь, что он полностью высох. Воздушный фильтр, который долго используется, невозможно полностью очистить. Поэтому фильтр необходимо заменять через определенные промежутки времени.

ПРИМЕЧАНИЕ!

Поврежденный фильтр всегда необходимо заменять.

Свеча зажигания



На состояние свечи зажигания влияют такие факторы, как:

- Неверно отрегулированный карбюратор.
- Несоответствующая топливная смесь (слишком большое содержание масла).
- Бензин и/или масло низкого качества.
- Загрязненный воздушный фильтр.

Эти факторы вызывают появление нагара на электродах свечи зажигания, что может вызвать проблемы при работе и при запуске воздуходувки.

Если двигатель не набирает мощность, плохо заводится или плохо работает на холостых оборотах, прежде всего проверьте свечу зажигания.

Если свеча загрязнена, прочистите ее и проверьте зазор между электродами.

При необходимости отрегулируйте его. Правильная величина зазора составляет 0,6 мм.

Свечу зажигания необходимо менять примерно через один месяц работы

или еще раньше в случае сильного износа электродов.

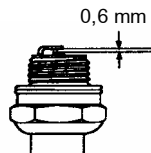

ВНИМАНИЕ! Всегда используйте рекомендуемый тип свечей зажигания! См. раздел "Технические характеристики". Применение неподходящих свечей зажигания может привести к серьезному повреждению поршня или цилиндра.

График техобслуживания

Ниже приведены несколько общих правил техобслуживания.

Ежедневное техобслуживание

- Прочистите наружную поверхность воздуходувки.
- Проверьте безопасность работы вариатора скорости и рычага дросселя. Замените поврежденные детали.
- Убедитесь в правильности работы выключателя. При необходимости замените его.
- Прочистите фильтр. При необходимости замените его.
- 125V_{X-SERIES} и 125BV_{X-SERIES}: Убедитесь в том, что впускную крышку можно заблокировать в закрытом положении. Тщательно проверьте, чтобы вентилятор не был засорен, особенно, если воздуходувка использовалась для сбора мусора (в качестве садового пылесоса).
- Убедитесь, что все гайки и болты должным образом затянуты.

ТЕХОБСЛУЖИВАНИЕ

- Убедитесь в отсутствии трещин на корпусе. Замените поврежденные детали.
- 125BX-SERIES и 125BVX-SERIES: Убедитесь в целостности сборника и в исправной работе застёжки-молнии. При необходимости замените его.

Еженедельное техобслуживание

- Проверьте состояние стартера, шнура стартера и натяжной пружины. Замените поврежденные детали.
- Проверьте состояние воздухозаборника на стартере. Если он засорен, удалите мусор.
- Очистите снаружи свечу зажигания. Снимите ее и проверьте зазор между электродами. При необходимости отрегулируйте зазор между электродами, чтобы он был равен 0,6 мм, или замените свечу зажигания (Champion RCJ-8Y).
- Прочистите лопасти вентилятора.
- Прочистите или замените искроулавливающий экран глушителя (это не относится к глушителям с катализатором).
- Прочистите участок вокруг карбюратора.
- Прочистите воздушный фильтр.

Ежемесячное техобслуживание

- Промойте топливный бак чистым бензином, который затем утилизируйте в соответствии с правилами охраны окружающей среды.
- Прочистите наружную поверхность карбюратора и прилегающий к нему участок.
- Прочистите лопасти вентилятора и пространство вокруг него.
- Проверьте топливный фильтр и топливопровод. Замените их в случае необходимости.
- Проверьте все кабели и соединения. Замените поврежденные детали.
- Замените свечу зажигания (Champion RCJ-8Y). Проверьте и при необходимости прочистите искроулавливающий экран глушителя (только в случае глушителей с катализатором).

ТЕХНИЧЕСКОЕ ХАРАКТЕРИСТИКИ

Технические характеристики

	125B	125B _{X-SERIES}	125BV _{X-SERIES}
Двигатель			
Объем цилиндра, куб. см.	28	28	28
Внутренний диаметр цилиндра, мм	35	35	35
Ход, мм	28,7	28,7	28,7
Обороты холостого хода, об/мин	2800-3200	2800-3200	2800-3200
Максимальная обороты, расчистка, об/мин	8600	8600	8600
Максимальная обороты, всасывание, об/мин	----	7500	7500
Максимальная выходная мощность двигателя, в соответствии с ISO 8893, л.с./кВт	0,8	0,8	0,8
Глушитель с катализатором	Да	Да	Да
Система зажигания			
Свеча зажигания	Champion RCJ-6Y	Champion RCJ-6Y	Champion RCJ-6Y
Зазор между электродами, мм	0,6	0,6	0,6
Топливная система и система смазки			
Емкость топливного бака, литров	0,5	0,5	0,5
Вес			
Вес без топлива, при установленных нагнетательной трубке и стандартной насадке, кг	4,3	4,4	4,4
Уровень шума (см. примечание 1)			
Уровень мощности шума, измеренный, дБ(A)	106	106	106
Уровень мощности шума, гарантированный L _{WA} , дБ(A).	107	107	107
Уровни шума (см. примечание 2)			
Эквивалентные уровни звукового давления на уши пользователя, измерены согласно ISO 22868, дБ(A)			
С нагнетательная трубку и насадка (оригинальной)	94	99	99
С трубку ылесоса (оригинальной)	----	99	99
Уровень вибраций (см. Примечание 3)			
Уровень вибрации (a _{hв,eq}) на ручках измерен согласно ISO 22867 в м/с ²			
С нагнетательная трубку и насадка (оригинальной), правым	8,3	8,3	8,3
С трубку ылесоса (оригинальной), левым/правым	---/----	6,4/8,3	6,4/8,3

Примечание 1: Уровень шума в окружающей среде измеряется как мощность звука (L_{WA}) согласно директиве Европейского Союза 2000/14/ЕС. Указанный уровень шума для машины измерен с оригинальным режущим оборудованием, дающим наивысший уровень. Разница между гарантированным и измеренным уровнем шума в том, что гарантированный уровень шума также включает разброс результатов измерений и вариации между машинами одной и той же модели, согласно директиве 2000/14/ЕС.

Примечание 2: Указанные данные об эквивалентном уровне шумового давления для машины имеют типичный статистический разброс (стандартное отклонение) 1 дБ (A).

Примечание 3: Указанные данные об эквивалентном уровне вибрации имеют типичный статистический разброс (стандартное отклонение) 1 м/с².

ТЕХНИЧЕСКОЕ ХАРАКТЕРИСТИКИ

Вентилятор

Тип	Радиальный	Радиальный	Радиальный
Макс. скорость воздушного потока, м/с (км/ч), стандартная насадка	60 (217)	60 (217)	60 (217)
Макс. скорость воздушного потока, м/с (км/ч), высококоростная насадка*	76 (273)	76 (273)	76 (273)
Расход воздуха, расчистка, м ³ /с	722	722	722
Расход воздуха, всасывание, м ³ /с	----	756	756

*аксессуар для некоторых моделей (опция)

Модель 125B, 125B_{X-SERIES}, 125BV_{X-SERIES}	
Приставки	Артикул №.
Промышочное устройство	952 711 918
Модель 125B_{X-SERIES}, 125BV_{X-SERIES}	
Приставки	Артикул №.
Всасывающее устройство	952 711 913
Модель 125B	
Приставки	Артикул №.
Высококоростная насадка	545 119 501

ЗАЯВЛЕНИЕ О СООТВЕТСТВИИ

Заявление о соответствии Европейского Союза (Применяется только для Европы)

Мы, Отделение Husqvarna AB, SE-561 82 Huskvarna, Швеция, Тел. : +1 36 46 146500, в качестве уполномоченного представителя Сообщества, заявляем, что садовая воздуходувка/вакуумная **Husqvarna** модели **125B**, **125B_{X-SERIES}**, и **125BV_{X-SERIES}**, с серийным номером 2009 года и далее (на таблице данных после цифр обозначающих год изготовления следует серийный номер), соответствует ДИРЕКТИВЕ СОВЕТА:

от 17 мая 2006 года "о машинах" **2006/42/EG**

от 15 декабря 2004 года "об электромагнитной совместимости" **2004/108/EG**, и действующему в настоящее время приложению.

от 8 мая 2000 года "об эмиссии шума в окружающую среду" **2000/14/EG**, приложение V. Дополнительная информация по эмиссиям шума приведена в разделе Технические характеристики.

Были использованы следующие стандарты: **EN ISO 12100-1/A1:2009**, **EN ISO 12100-2/A1:2009**, **CISPR 12:2007**.

SMP, The Swedish Machinery Testing Institute (Шведский институт тестирования промышленных изделий), Furisborgsgatan 3 S-754 50 Uppsala, Sweden, проводил добровольное подтверждение типа изделия. Номер сертификата (-ов): **SEC/09/2022**.

09-11-15



Ronnie E. Goldman, Технический директор
Уполномоченный представитель Husqvarna AB
и ответственный за техническую документацию

SOMMAIRE

Sommaire

Introduction	423
Description symboles	424
Consignes de sécurité	425
Description	427
Manipulation du carburant	432
Démarrage et arrêt	433
Utilisation	435
Entretien	438
Caractéristiques techniques	441

Contrôler les points suivants avant la mise en marche:

Husqvarna AB travaille continuellement au développement de ses produits et se réserve le droit d'en modifier, entre autres, la conception et l'aspect sans préavis. Une exposition prolongée au bruit risque de causer des lésions auditives permanentes. Toujours utiliser des protecteurs d'oreille agréés.

Ce mode d'emploi décrit en détail l'utilisation, l'entretien et la surveillance régulière du souffleur. Il décrit aussi les précautions à prendre pour limiter les risques pendant l'utilisation, ainsi que le fonctionnement et l'entretien des éléments de sécurité.

Attention! La section qui traite de la sécurité doit être étudiée et assimilée par toute personne devant manipuler le souffleur. Ce mode d'emploi a été écrit pour le personnel n'ayant pas les connaissances nécessaires pour la recherche de pannes, l'entretien plus complexe et la réparation du souffleur.

Les symboles d'avertissement indiqués à la fois dans ce mode d'emploi et sur le souffleur. En cas de déformation ou d'usure d'un symbole d'avertissement, il convient d'en commander un nouveau et de le coller le plus rapidement possible.

Noter que des symboles d'avertissement sont également coulés dans certains éléments du souffleur.

Le souffleur s'utilise pour faire voler des feuilles et autres salissures sur le sol.

Pendant le travail l'opérateur doit se tenir debout les pieds au sol.



AVERTISSEMENT: Ne jamais modifier sous aucun prétexte la machine sans l'autorisation du fabricant. N'utiliser que des accessoires et des pièces d'origine. Des modifications non-autorisées et l'emploi d'accessoires non-homologués peuvent provoquer des accidents graves et même mortels, à l'utilisateur ou d'autres personnes. Votre garantie peut ne pas couvrir des dommages ou la responsabilité provoqués par l'utilisation des accessoires ou des pièces de rechange non-autorisés.

DESCRIPTION SYMBOLES

Symbole	Description	Emplacement		Symbole	Description	Emplacement	
		Souffleur	Mode d'emploi			Souffleur	Mode d'emploi
	Les vérifications et/ou opérations de maintenance doivent être réalisées après l'arrêt du moteur et la déconnexion de la bougie.		X		AVERTISSEMENT! Le souffleur peut projeter violemment des objets pouvant ricocher. Cela peut provoquer des blessures graves aux yeux.	X	X
	Nettoyage régulier indispensable.		X		L'opérateur du souffleur doit veiller à ce qu'aucune personne ou animal ne se trouve à moins de 15 mètres. Lorsque plusieurs opérateurs partagent le même lieu de travail la distance de sécurité doit être de 15 mètres au minimum.	X	X
	Port de lunettes de protection homologuées ou visière obligatoire.		X		Étrangleur	X	
	Port de lunettes de protection homologuées ou visière, ainsi que protection auditive obligatoire, et protection respiratoire en cas de risque de poussière.	X	X		Remplissage de carburant	X	
	AVERTISSEMENT! Le souffleur peut être un outil dangereux! Une utilisation négligente ou erronée peut provoquer des blessures graves, voire mortelles.	X	X		Bouton d'arrêt	X	
	Etudier attentivement ce mode d'emploi et veiller à assimiler son contenu avant d'utiliser le souffleur.	X	X		Instruction pour ouvrir le couvercle d'admission d'air	X	
	AVERTISSEMENT! Veiller à ce que le couvercle d'admission d'air soit verrouillé en position fermée ou que le tube d'aspiration soit monté. Ne jamais toucher la roue du ventilateur tant que l'appareil n'est pas à l'arrêt, que la roue n'est pas immobile et que la bougie d'allumage n'est pas déconnectée.	X	X		Ce produit est conforme aux directives CE en vigueur.	X	X
	Toujours porter des gants de protection homologués.	X	X		Pression acoustique mesurée à une distance de 7,5 mètres.	X	
					Émissions sonores dans l'environnement selon la directive de la Communauté européenne. Les émissions de la machine sont indiquées au section Caractéristiques techniques et sur les autocollants.	X	
				Les autres symboles/autocollants présents sur la machine concernent des exigences de certification spécifiques à certains marchés.			

CONSIGNES DE SÉCURITÉ

AVERTISSEMENT! Cette machine génère un champ électromagnétique en fonctionnement. Ce champ peut dans certaines circonstances perturber le fonctionnement d'implants médicaux actifs ou passifs. Pour réduire le risque de blessures graves ou mortelles, les personnes portant des implants médicaux doivent consulter leur médecin et le fabricant de leur implant avant d'utiliser cette machine.

Équipement de protection personnel

Les personnes qui utilisent le souffleur doivent porter l'équipement protecteur suivant:

1. Protection auditive homologuée.
2. Visière ou lunettes de protection homologuées.
3. Gants de protection homologués.
4. Bottes ou grosses chaussures avec semelles antidérapantes.
5. Protection respiratoire en cas de risque de poussière.

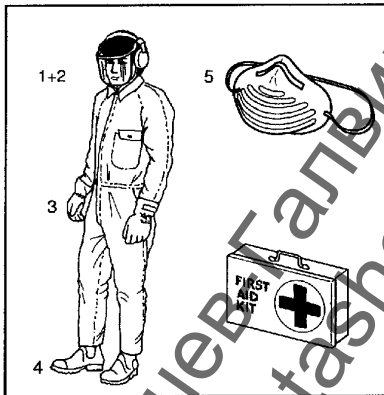

Personnel

Pour le personnel utilisant le souffleur, les points suivants s'appliquent:

- Doit avoir étudié et assimilé le contenu de ce mode d'emploi.
- Ne doit pas porter des vêtements amples, écharpe, collier ou des cheveux longs pouvant pénétrer dans la machine.
- Ne doit pas être sous l'influence de l'alcool, de médicaments ou fatigué.
- Doit être majeur.
- Une trousse de premiers secours doit toujours être disponible.

Sécurité de carburant

AVERTISSEMENT! Le carburant utilisé pour le souffleur a les caractéristiques dangereuses suivantes:

1. Le liquide, ses vapeurs et les gaz d'échappement sont toxiques.
2. Peut provoquer des irritations cutanées.
3. Est très inflammable.

Des consignes de sécurité spéciales s'appliquent au carburant utilisé pour le souffleur. Elles figurent à la section Manipulation du carburant.

Silencieux

Le silencieux sert à réduire au maximum les émissions sonores et à éloigner de l'utilisateur les gaz libérés par la machine. Le silencieux équipé d'un pot catalytique est aussi conçu pour réduire la teneur des gaz d'échappement en substances toxiques.

AVERTISSEMENT! Un silencieux muni d'un catalyseur devient très chaud soit lors de l'utilisation, soit après arrêt. Ceci vaut pour le régime au ralenti. Tout contact peut brûler la peau. Attention au risque d'incendie !

AVERTISSEMENT! Les gaz d'échappement du moteur sont brûlants et peuvent produire des étincelles susceptibles de provoquer un incendie. Ne jamais mettre la machine en service à l'intérieur ou à proximité d'un matériau inflammable!

Équipement de sécurité

AVERTISSEMENT! Le souffleur ne doit jamais être utilisé si l'un des dispositifs de sécurité ou l'une des protections manque, est endommagé ou ne fonctionne pas.

Afin d'éviter des accidents avec le souffleur, il existe un certain nombre de dispositifs de sécurité et de protection, qui figurent à la section concernant la description générale du souffleur. Les dispositifs de sécurité et les protections exigent aussi une vérification et un entretien réguliers. Ces mesures et intervalles sont indiqués à la section Entretien.

CONSIGNES DE SÉCURITÉ

Sécurité pendant l'utilisation

- Cet aspirateur-souffleur est prévu pour souffler ou aspirer les feuilles et autres petits débris au sol.
- Aucune personne non autorisée ou animal ne doit se trouver dans la zone de travail qui est de 15 mètres.
- Le souffleur peut projeter violemment des objets pouvant ricocher. Cela peut provoquer des blessures graves aux yeux.
- Ne jamais diriger le flux d'air vers des personnes ou des animaux.
- Arrêtez le moteur avant le montage ou le démontage d'accessoires ou d'autres éléments.
- Ne jamais faire fonctionner le souffleur sans que les protections prévues soient en place.
- Ne jamais faire fonctionner le souffleur dans les espaces mal ventilés afin d'éviter l'inhalation de gaz d'échappement.
- Arrêter le moteur avant le remplissage de carburant. Avant de tenter de démarrer l'appareil, éloignez-le d'au moins 3 mètres du lieu de remplissage du réservoir à carburant.
- Faites attention, particulièrement si vous travaillez de la main gauche. Évitez tout contact direct du corps avec la zone d'échappement.
- Le silencieux du catalyseur est brûlant aussi bien lors de l'utilisation qu'après l'arrêt. Cela s'applique également en cas de fonctionnement au ralenti. Faire attention aux risques d'incendie en particulier lors de manipulation à proximité de matériaux inflammables et/ou gaz.
- Faites attention, particulièrement si vous travaillez de la main gauche. Éviter tout contact direct du corps sur le couvercle d'admission d'air. Attachez ou enlevez les bijoux, les vêtements amples ou les vêtements qui ont des bretelles, des attaches, des pompons, etc. loin de le couvercle d'admission d'air.
- Le souffleur ne doit pas être utilisé sur des échelles ou des échafaudages.
- Sécurisez la machine pendant le transport.

Autres consignes de sécurité

- Ne pas utiliser le souffleur à des heures indues, par ex. tôt le matin ou tard le soir. Voir instructions locales. Heures normales d'utilisation: 09h00-17h00 du lundi au vendredi.
- Ne pas utiliser plus d'accélération que nécessaire pour exécuter le travail en question.
- Vérifier le souffleur avant utilisation. Particulièrement le silencieux, l'admission d'air et le filtre à air.
- Détacher les éventuelles salissures à l'aide d'un râteau ou d'une brosse avant l'opération de soufflage.
- Humidifier légèrement la zone de travail avant le soufflage en milieu poussiéreux.
- Economiser l'eau en utilisant le souffleur au lieu d'arroser. Valable pour les gouttières, les façades, les lieux ouverts, les jardins, etc.
- Prendre garde aux enfants, animaux domestiques, fenêtres ouvertes et voitures récemment lavées. Faire voler les salissures de façon sûre.
- Utiliser le tube et l'embout du souffleur afin que le flux d'air arrive aussi près que possible du sol.
Nettoyer après le soufflage. Mettre les salissures dans une poubelle.

DESCRIPTION

Le souffleur

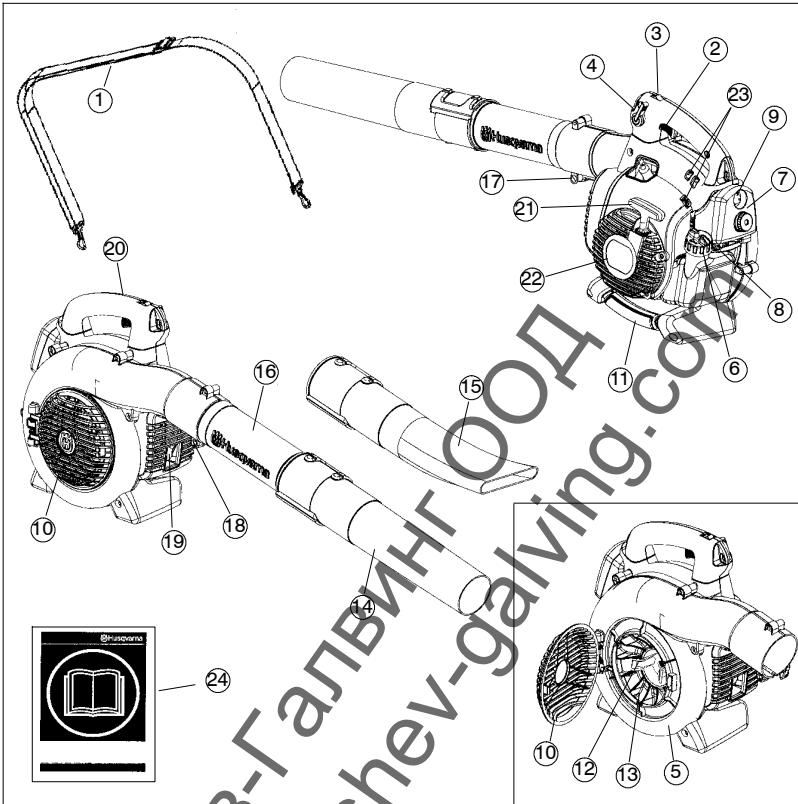

1. Harnais (125BV_X-SERIES)
2. Commande des gaz
3. Bouton d'arrêt
4. Commande de vitesse variable
5. Carter de ventilateur
6. Bouchon du réservoir
7. Filtre à air
8. Levier de l'étrangleur
9. Pompe à carburant
10. Couvercle d'admission d'air
11. Poignée d'aspiration (125B_X-SERIES et 125BV_X-SERIES)
12. Couteaux (125B_X-SERIES et 125BV_X-SERIES)
13. Ventilateur
14. Embout standard
15. Embout de grande vitesse (125B_X-SERIES et 125BV_X-SERIES)
16. Tube de souffleur
17. Boulon de fixation du tube
18. Écrous de fixation du tube
19. Silencieux
20. Fil de mise à la terre
21. Poignée de démarrage
22. Appareil de démarrage
23. Réglage du carburateur
24. Manuel d'instructions

DESCRIPTION

Accessoires (125B_X-SERIES et 125BV_X-SERIES)

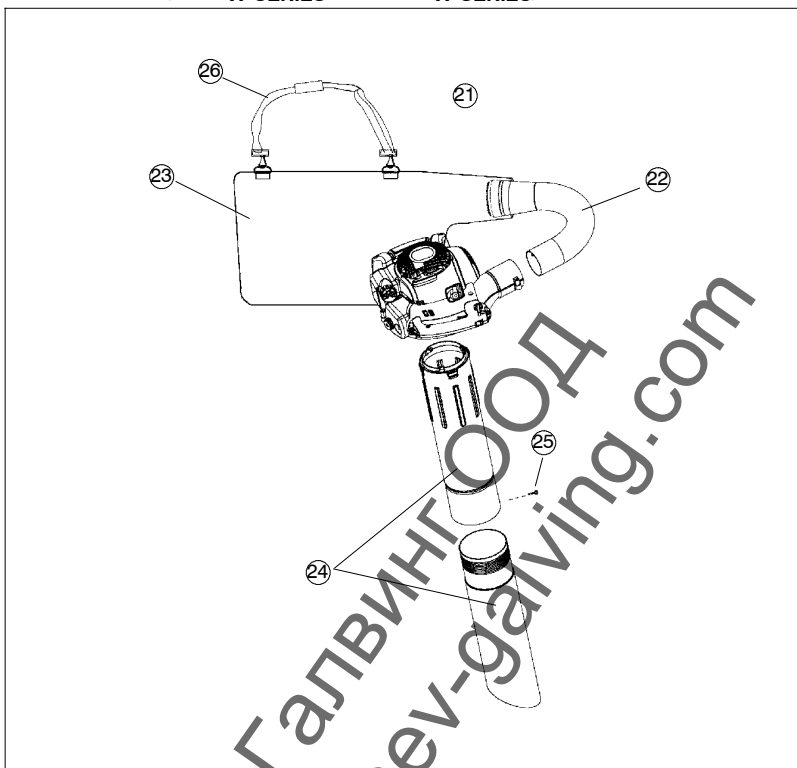

- 21. Dispositif d'aspiration avec collecte comportant les éléments 22-26 ci-dessous
- 22. Tube du sac collecteur
- 23. Sac collecteur
- 24. Tube d'aspiration (deux éléments)
- 25. Vis
- 26. Harnais

DESCRIPTION

Équipement de sécurité

L'équipement suivant du souffleur est conçu pour diminuer les risques pour l'utilisateur et l'environnement. Il convient d'apporter une attention toute particulière à ces éléments lors de l'utilisation, la vérification et l'entretien.

Bouton d'arrêt

- Le bouton d'arrêt (A) est utilisé pour couper le moteur.

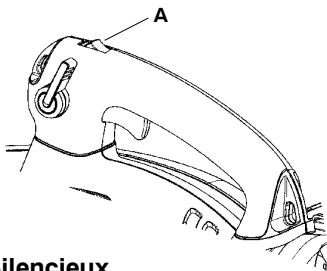

Silencieux

- Le silencieux sert à réduire au maximum les émissions sonores et à éloigner de l'utilisateur les gaz libérés par la machine. Le silencieux équipé d'un pot catalytique est aussi conçu pour réduire la teneur des gaz d'échappement en substances toxiques.
- Les gaz d'échappement du moteur sont brûlants et peuvent comporter des étincelles pouvant provoquer un incendie en cas de contact avec des matériaux inflammables.
- Le silencieux destiné à certains pays ayant un climat sec est équipé d'un écran pare-étincelles (B), qui doit être nettoyé/remplacé régulièrement. Voir la section Entretien.

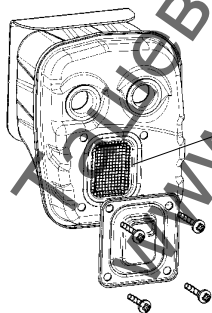

AVERTISSEMENT! Le silencieux est très chaud pendant et quelques temps après l'utilisation. **NE PAS TOUCHER LE SILENCIEUX S'IL EST CHAUD!** Cela peut occasionner des brûlures.

Équipement divers

Commande des gaz

- Le régime et la puissance du moteur se réglent à l'aide de la commande des gaz (C).

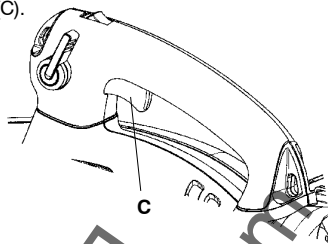

Commande de vitesse variable

- La commande de vitesse variable (D) est conçue pour le réglage de la vitesse de moteur, selon le besoin, pendant l'utilisation du souffleur uniquement.

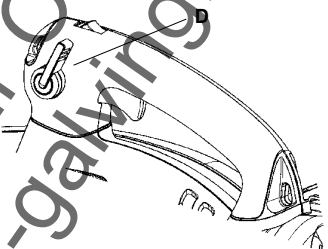

- Pour éviter l'endommagement de l'appareil, **NE TENTEZ PAS** d'utiliser la commande de vitesse variable pendant l'utilisation de la fonction d'aspirateur.

Carter de ventilateur

- Le carter du ventilateur (E) et le ventilateur (F) assurent un courant d'air approprié à travers le souffleur.

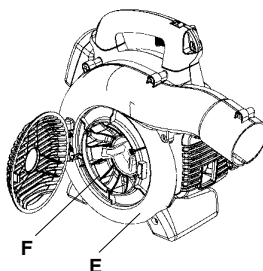

Fil de mise à la terre

- Le fil de mise à la terre (G) réduit l'accumulation d'électricité statique pendant le fonctionnement par temps sec.

DESCRIPTION

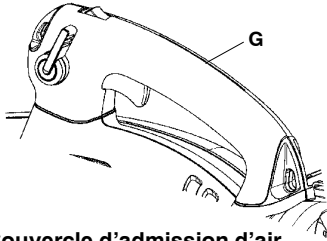

Couvercle d'admission d'air

- Un couvercle d'arrivée d'air (H) est situé sur le côté du boîtier du ventilateur. L'ouverture du couvercle permet d'accéder à la ventilateur pour nettoyage et inspection (125BX-SERIES et 125BVX-SERIES seulement). Si le tube d'aspiration est utilisé, il doit être fixé sur l'ouverture du couvercle d'arrivée d'air. Pour ouvrir le couvercle d'arrivée d'air, soulever le bord opposé à la charnière (indiqué par une flèche sur le couvercle d'arrivée d'air) à l'aide d'un tournevis.

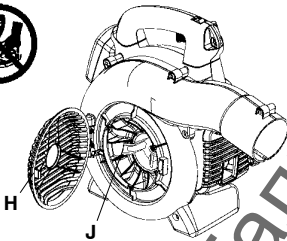

AVERTISSEMENT! Le souffleur ne doit jamais être démarré si le couvercle d'admission d'air n'est pas fermé, est endommagé ou s'il n'est pas possible de le fermer. Ceci ne s'applique quand les tubes d'aspiration soyez branchée.

Couteaux

(125BX-SERIES and 125BVX-SERIES)

- Il y a deux couteaux (J) sur la roue du ventilateur. Les couteaux ont pour fonction de décomposer les feuilles et autres déchets avant qu'ils passent dans le sac collecteur.

Tubes souffleur et embouts

- Le tube souffleur (K) est doté d'un système de montage à fente et à taquet de fixation. Pour installer ou retirer le tube souffleur (ou le tube du sac collecteur 125BVX-SERIES), desserrez le boulon de fixation du tube (ne séparez pas les écrous du boulon). Alignez la fente de la sortie d'air du souffleur avec la nervure en relief du tube, puis enfoncez le tube. Resserrez le boulon de fixation du tube.
- Les embouts (L) sont doté d'un dispositif de montage à baïonnette pour son raccordement au tube souffleur. L'air est soufflé via le tube souffleur jusqu'à l'embouts, où le débit de soufflage augmente et le schéma de l'air soufflé est formé de façon à permettre l'obtention de performances optimales. Pour régler la longueur du tube souffleur, déverrouillez le système à baïonnette de l'embout en tournant ce dernier vers la gauche, puis faites glisser l'embout jusqu'à la position appropriée. Pour reverrouiller l'embout, tournez-levers la droite jusqu'à ce qu'un clic soit émis.

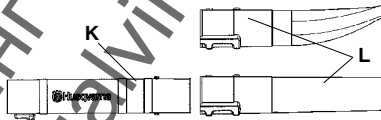

Appareil de démarrage et poignée de démarrage

- L'appareil de démarrage (M) est situé sur le côté du boîtier de moteur et s'engage dans le vilebrequin uniquement lorsque la poignée de démarrage (N) est tirée.

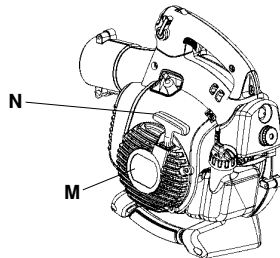

Bouchon de réservoir à carburant

- Le bouchon du réservoir à carburant (O) est situé à l'arrière du boîtier du moteur et est doté d'un joint d'étanchéité destiné à éviter les fuites de carburant.

DESCRIPTION

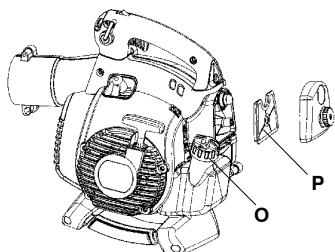

Filtere à air

- Le filtre à air (P) se compose d'une couche fibreuse filtrante située dans une structure élastique. Le filtre à air doit être nettoyé régulièrement (voir la section Entretien), sinon le souffleur consomme du carburant inutilement, la puissance diminue et il y a des risques d'encrassement de la bougie.

Étrangleur

- L'étrangleur (Q) est situé derrière le couvercle du filtre à air et doit être utilisé pour chaque démarrage à froid du moteur.

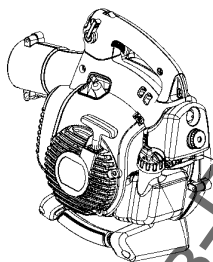

Réglage du carburateur NE CONCERNE PAS TOUS LES MODÈLES

- Il y a trois réglages du carburateur sur le souffleur:
 - Pointeau de bas régime
 - Pointeau de haut régime
 - Vis de réglage du ralenti
- Le réglage du carburateur permet d'adopter le moteur aux conditions locales telles que le climat, l'altitude et le carburant. S'agissant du réglage du carburateur, voir la section Entretien.

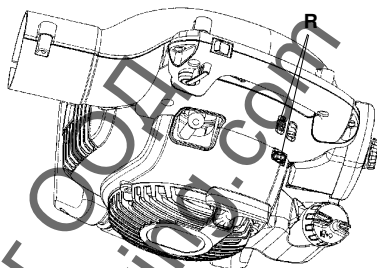

MANIPULATION DU CARBURANT

Carburant

REMARQUE! La machine est équipée d'un moteur à deux temps et doit toujours être alimentée avec un mélange essence/huile. Afin d'assurer un rapport de mélange correct, il est important de mesurer avec précision la quantité d'huile à mélanger. Pour le mélange de petites quantités de carburant, même les moindres erreurs au niveau de la quantité d'huile affectent sérieusement le rapport de mélange.

AVERTISSEMENT: Veiller à une bonne aération pendant toute manipulation de carburant.

Essence



REMARQUE! Toujours utiliser une essence de qualité mélangée à de l'huile (indice d'octane de 90 au moins). Choisissez de l'essence écologique (alkylat) si vous pouvez vous en procurer.



- Il est certifié que ce moteur fonctionnera avec de l'essence sans plomb.
- L'indice d'octane minimum recommandé est de 87. Faire fonctionner le moteur avec un carburant d'un indice d'octane inférieur à 87 peut provoquer des cognements. Cela entraîne une augmentation de la température du moteur, ce qui peut occasionner des avaries graves.
- Si on travaille en permanence à des régimes élevés, il est conseillé d'utiliser un carburant d'un indice d'octane supérieur.

Huile deux temps

- Pour le meilleur résultat et un fonctionnement optimal, toujours utiliser une huile deux temps HUSQVARNA, spécialement conçue pour nos moteurs à deux temps. Coefficient de mélange 1:50 (2%).
- Pour maximiser la vie de votre appareil, vous pouvez choisir d'employer une huile synthétique de haute qualité formulé pour des moteurs de deux temps. Coefficient de mélange 1:50 (2%).
- Ne jamais utiliser d'huile deux temps pour moteurs horsbord refroidis par eau.
- Ne jamais utiliser d'huile pour moteurs à quatre temps.

Essence, litres	Huile deux temps, litres	
	2% (1:50)	3% (1:33)
5	0,10	0,15
10	0,20	0,30
15	0,30	0,45
20	0,40	0,60

Mélange

- Toujours effectuer le mélange dans un récipient propre et destiné à contenir de l'essence.
- Toujours commencer par verser la moitié de l'essence à mélanger. Verser ensuite la totalité de l'huile. Mélanger en secouant le récipient. Enfin, verser le reste de l'essence.
- Mélanger (secouer) soigneusement le mélange avant de faire le plein du réservoir de la machine.

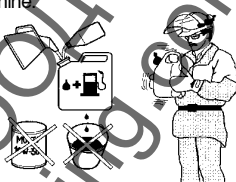

Ne jamais préparer plus d'un mois de consommation de carburant à l'avance.

Si la machine n'est pas utilisée pendant une longue période, vidanger et nettoyer le réservoir.

AVERTISSEMENT: Le pot d'échappement à catalyseur est très chaud pendant et après le service. C'est également vrai pour le ralenti. Soyez attentif au risque d'incendie, surtout à proximité de produits inflammables et/ou en présence de gaz.

Remplissage de carburant



AVERTISSEMENT: Les mesures de sécurité ci-dessous réduisent le risque d'incendie: Ne jamais fumer ni placer d'objet chaud à proximité du carburant. Ne jamais faire le plein, moteur en marche. Arrêter le moteur et le laisser refroidir pendant quelques minutes avant de faire le plein. Ouvrir le bouchon du réservoir lentement pour laisser baisser la surpression pouvant régner dans le réservoir. Serrer soigneusement le bouchon du réservoir après le remplissage. Toujours éloigner la machine de l'endroit où le plein a été fait avant de la mettre en marche.

DÉMARRAGE ET ARRÊT



Min. 3 m



- Nettoyer le pourtour du bouchon de réservoir. Les impuretés dans le réservoir causent des troubles de fonctionnement.
- Bien mélanger le carburant en agitant le récipient avant de remplir le réservoir.

Démarrage et arrêt



AVERTISSEMENT! Le souffleur ne doit jamais être démarré si le couvercle d'admission d'air n'est pas fermé, est endommagé ou s'il n'est pas possible de le fermer. Ceci ne s'applique quand les tubes d'aspiration sont branchés.

Moteur froid

Pompe à carburant: Appuyer sur la poche en caoutchouc de la pompe à carburant 10 fois jusqu'à ce que le carburant commence à remplir la poche. Il n'est pas nécessaire de remplir la poche complètement.

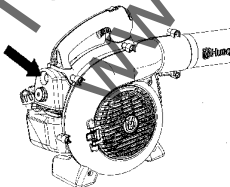

Étrangleur: Mettez le levier bleu de l'étrangleur du moteur à la position fermée.

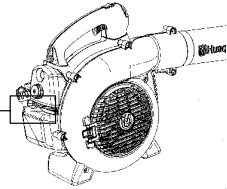
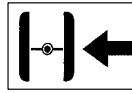

Démarrage: Plaquer la machine contre le sol à l'aide de la main gauche (**REMARQUE!** Pas à l'aide du pied!). Saisir ensuite la poignée de démarrage de la main droite. **NE SÉRREZ PAS la commande des gaz.** Tirer lentement sur le lanceur jusqu'à ce qu'une résistance se fasse sentir (les cliquets d'entraînement grippent), puis tirer énergiquement et rapidement sur le lanceur.

AVERTISSEMENT! Ne jamais enrouler la corde du lanceur autour de la main.

Tirer la poignée de démarrage, mais pas plus de 3 fois, jusqu'à ce que le moteur démarre. Déplacer le levier de l'étrangleur d'une «1/2» position et tirer la poignée de démarrage jusqu'à ce que le moteur démarre. Laisser chauffer le moteur pendant environ 10 secondes ; puis amener le levier de l'étrangleur sur la position OFF CHOKE (ouvert).

REMARQUE: Si le moteur meurt, mettez le levier bleu de l'étrangleur du moteur à la position fermée et répétez instructions de démarrage.

ATTENTION! Ne pas sortir complètement la corde du lanceur et ne pas lâcher la poignée avec la corde du lanceur complètement sortie. Cela pourrait endommager la machine.

Moteur chaud

À moteur chaud, serrez et maintenez serrée la commande des gaz. Amener l'étrangleur à «1/2» position. Tirer la poignée de démarrage tout en maintenant la commande pressée jusqu'au démarrage du moteur. Déplacer l'étrangleur sur la position «OFF CHOKE» (ouvert).

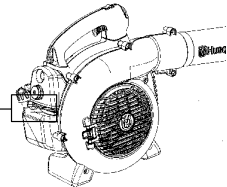
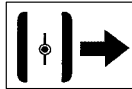

DÉMARRAGE ET ARRÊT

Arrêt

Pour arrêter le moteur, pressez et lâchez l'interrupteur STOP (S). L'interrupteur revient automatiquement en position «ON». Attendez 7 secondes avant d'essayer de redémarrer l'appareil afin de permettre au interrupteur rajuster.

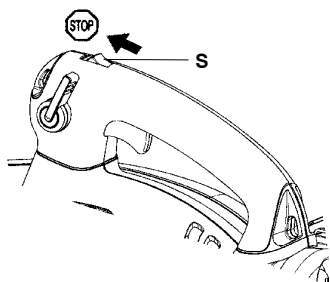

Ташев-Галвинг ООД
www.tashev-galving.com

UTILISATION

Enlever les salissures sur le sol

Montage du tube souffleur et de l'embouts

AVERTISSEMENT! Le moteur doit être arrêté et le bouton d'arrêt en position arrêt lors du montage du tube et de l'embout.

Le tube souffleur (T) est doté d'un système de montage à fente et à taquet de fixation. Pour installer ou retirer le tube souffleur (ou le tube du sac collecteur 125BVX-SERIES), desserrez le boulon de fixation du tube (ne séparez pas les écrous du boulon). Alignez la fente de la sortie d'air du souffleur avec la nervure en relief du tube, puis enfoncez le tube. Resserrez le boulon de fixation du tube.

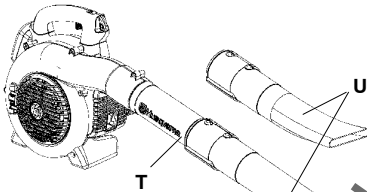

Les embouts (U) sont dotés d'un dispositif de montage à baïonnette pour son raccordement au tube souffleur. L'air est soufflé via le tube souffleur jusqu'à l'embout, où le débit de soufflage augmente et le schéma de l'air soufflé est formé de façon à permettre l'obtention de performances optimales. Pour régler la longueur du tube souffleur, déverrouillez le système à baïonnette de l'embout en tournant ce dernier vers la gauche, puis faites glisser l'embout jusqu'à la position appropriée. Pour reverrouiller l'embout, tournez-le vers la droite jusqu'à ce qu'un clic soit émis.

Soufflage

Mettez l'équipement de protection indiqué ci-dessous, avant de commencer le soufflage.

AVERTISSEMENT! Pendant les travaux, utiliser l'équipement de protection approprié:

1. Protection auditive.
2. Lunettes de protection ou visière.
3. Gants de protection homologués
4. Protection respiratoire en cas de risque de poussière.



125BVX-SERIES peut être utilisé avec un harnais pour un plus grand confort. Durant le travail, le souffleur doit être accroché au harnais suspendu à l'épaule selon l'illustration.

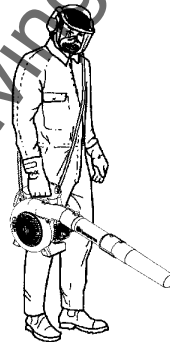

UTILISATION

AVERTISSEMENT! Ne jamais diriger le flux d'air vers des personnes ou des animaux. A grande vitesse, l'air peut transporter des particules pouvant provoquer des blessures graves. En particulier si l'appareil a été utilisé au préalable pour la collecte. Faites attention, particulièrement si vous travaillez de la main gauche. Éviter tout contact direct du corps sur le couvercle d'admission d'air. Attachez ou enlevez les bijoux, les vêtements amples ou les vêtements qui ont des bretelles, des attaches, des pompoms, etc., loin de le couvercle d'admission d'air.

AVERTISSEMENT! Le souffleur ne doit jamais être démarré si le couvercle d'admission d'air n'est pas fermé, est endommagé ou s'il n'est pas possible de le fermer. Ceci ne s'applique quand les tubes d'aspiration sont branchés.

AVERTISSEMENT! Le souffleur ne doit pas être utilisé sur des échelles ou des échafaudages.

Démarrer le souffleur. Voir la section Démarrage et Arrêt. Suivre les instructions suivantes:

1. Ne jamais souffler vers des objets solides tels que murs, grosses pierres, voitures et clôtures.
2. Pour les coins intérieurs, soufflez à partir du coin vers l'extérieur. Sinon des objets peuvent atteindre le visage et provoquer de graves blessures aux yeux.
3. Ne jamais diriger le flux d'air vers des plantes fragiles.

Embout standard

L'embout standard (W) est incluse avec les 125B, le 125B_X-SERIES et le 125BV_X-SERIES. Lorsqu'une plus grande précision et un débit d'air plus concentré sont souhaités, utiliser l'embout standard.



Embout de grande vitesse

L'embout de grande vitesse (W) est un accessoire du souffleur (inclus avec 125B_X-SERIES et 125BV_X-SERIES). Lorsqu'un débit d'air moins concentré et plus élevé sont souhaitées, utiliser l'embout de grande vitesse.

Aspirer les salissures du sol (125B_X-SERIES et 125BV_X-SERIES)

Montage du sac collecteur avec les différents tubes d'aspiration

Ce dispositif est un accessoire du souffleur qui est inclus dans le 125BV_X-SERIES.

AVERTISSEMENT! Le moteur doit être arrêté et le bouton d'arrêt en position arrêt lors du montage du tube et de l'embout.

1. Ouvrir le sac collecteur. Insérer le tube du sac collecteur sur le sac à partir de l'intérieur dans l'ouverture d'admission d'air du sac, comme illustré. S'assurer que l'élastique est en place dans la rainure. Refermez la fermeture à glissière du sac.
2. Enlevez le tube souffleur et installez le tube du sac collecteur. Serrer le boulon de fixation du tube. Attachez la bandoulière aux anneaux du sac collecteur.
3. Aligner les flèches situées sur le tube d'aspiration inférieur et le tube d'aspiration supérieur. Poussez le tube d'aspiration inférieur dans le tube d'aspiration supérieur jusqu'à ce que le tube inférieur soit solidement rentré dans le tube supérieur (environ 7 cm). Assembler de manière permanente les deux tubes avec la vis fournie.

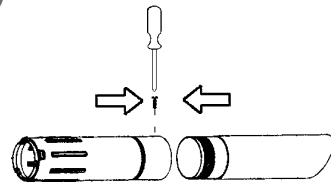

4. Ouvrir le couvercle latéral du souffleur en faisant levier à l'aide d'un tournevis sur le côté opposé à la charnière (indiqué par une flèche sur la couvercle d'admission d'air).
5. Enfoncer les tubes d'aspiration dans la grande ouverture du souffleur et aligner les languettes sur les fentes du tube. Tourner le tube jusqu'au verrouillage de la monture à baïonnette (les symboles de verrouillage doivent être alignés).

UTILISATION

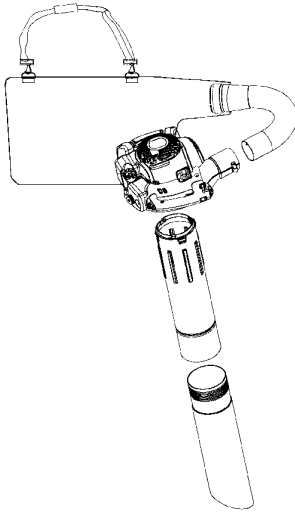

Aspiration

Mettre l'équipement de protection indiqué ci-dessous avant de démarrer l'aspiration.



AVERTISSEMENT! Pendant les travaux, utiliser l'équipement de protection approprié:

1. Protection auditive.
2. Lunettes de protection ou visière.
3. Gants de protection homologués
4. Protection respiratoire en cas de risque de poussière.



Lors de l'utilisation du souffleur, le sac collecteur doit être soutenu par la bandoulière. La bandoulière doit être portée sur l'épaule, comme montrée.



AVERTISSEMENT! Toujours vérifier avant le démarrage que le sac collecteur est intact et que sa fermeture à glissière fermée. Ne jamais utiliser de sac déchiré, en raison des risques de blessures d'objets volants. Faites attention, particulièrement si vous travaillez de la main gauche. Evitez tout contact direct du corps avec la zone d'échappement.



AVERTISSEMENT! Le souffleur ne doit jamais être démarré si le couvercle d'admission d'air n'est pas fermé, est endommagé ou s'il n'est pas possible de le fermer. Ceci ne s'applique quand les tubes d'aspiration sont branchés.



AVERTISSEMENT! Le souffleur ne doit pas être utilisé sur des échelles ou des échafaudages.

Démarrer le souffleur. Voir la section Démarrage et Arrêt. Suivre les instructions suivantes:

1. Ne pas aspirer de gros objets solides pouvant endommager le ventilateur, par ex. des morceaux de bois, boîtes ou morceaux de cordon ou de bandes.
2. Ne pas heurter le tube d'aspiration contre le sol.
3. Pour vider le sac, arrêtez l'appareil puis ouvrez la fermeture à glissière sur le côté.

Sécurité de le entretien

Le propriétaire est responsable d'effectuer tout l'entretien requis tel qu'indiqué dans le manuel d'instructions. Débranchez toujours le fil de la bougie quand vous ferez des réparations, saif les réglages de caburateur.

Carbureteur

Les caractéristiques techniques de cette machine Husqvarna assurent des émissions de gaz nocifs réduites au minimum. Après 8-10 pleins, le moteur est rodé. Pour s'assurer qu'il fonctionne de manière optimale en émetant aussi peu de gaz nocifs que possible après la période de rodage, il convient de demander au revendeur/à l'atelier de réparation (s'il dispose d'un compte-tours) d'effectuer un réglage fin du carburateur.

Fonctionnement



- Le carburateur détermine le régime du moteur via la commande des gaz. C'est dans le carburateur que l'air est mélangé à l'essence.
- La vis T (X) règle la position de la commande des gaz au ralenti. Si la vis T est tournée dans le sens des aiguilles d'une montre, on obtient un régime de ralenti plus haut; si elle est tournée dans le sens contraire des aiguilles d'une montre, on obtient un régime de ralenti plus bas.

Réglage de base

- Le réglage de base du carburateur est effectué à l'usine. Le réglage fin doit être effectué par une personne qualifiée.

Régime de ralenti recommandé:

Voir la section "Caractéristiques techniques".

Surrégime maxi. recommandé:

Voir la section "Caractéristiques techniques".

Réglage final du régime de ralenti-T

Régler le régime de ralenti avec le pointeau de ralenti T si un ajustage est nécessaire. Un régime de ralenti correctement réglé permet au moteur de tourner régulièrement dans toutes les positions.

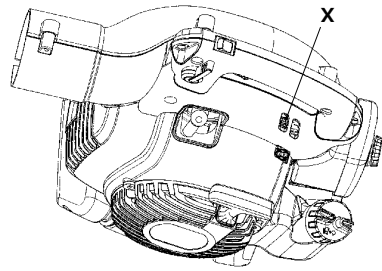

Silencieux



Certains silencieux sont dotés d'un pot catalytique. Voir la section Caractéristiques techniques pour déterminer si la machine est pourvue d'un pot catalytique.

Le silencieux est conçu pour réduire le niveau sonore de la machine et pour éloigner de l'utilisateur les gaz libérés par la machine. Les gaz d'échappement sont brûlants et peuvent produire des étincelles susceptibles de provoquer un incendie si les gaz sont dirigés vers des matériaux secs et inflammables. Certains silencieux sont équipés d'une écran pare-étincelles (X). Si la machine est équipée d'une telle écran, il convient de la nettoyer régulièrement. Pour accéder à l'écran, enlevez la couvercle de sortie sur l'avant du silencieux. Utilisez une brosse en acier pour nettoyer l'écran. Sur les silencieux sans pot catalytique, l'écran doit être nettoyée et changée si nécessaire une fois par semaine. Sur les machines dont le silencieux est muni d'un pot catalytique, l'écran devra être inspectée et nettoyée si nécessaire une fois par mois. Si l'écran est abîmée, elle devra être remplacée. Si l'écran est souvent bouchée, ceci peut être dû à un mauvais fonctionnement du pot catalytique. Contacter le revendeur pour effectuer un contrôle. L'écran pare-étincelles bouchée provoque la surchauffe de la machine et la détérioration du cylindre et du piston.

REMARQUE! Ne jamais utiliser la machine si le silencieux est en mauvais état.

ENTRETIEN

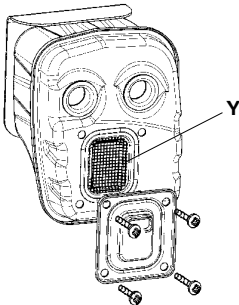

AVERTISSEMENT! Un silencieux muni d'un catalyseur devient très chaud soit lors de l'utilisation, soit après arrêt. Ceci vaut pour le régime au ralenti. Tout contact peut brûler la peau. Attention au risque d'incendie !

AVERTISSEMENT: N'oubliez pas que:
Les gaz d'échappement du moteur contiennent de l'oxyde de carbone pouvant provoquer l'intoxication. Ne jamais démarrer ou utiliser la machine à l'intérieur d'un bâtiment ou dans un lieu mal aéré. Les gaz d'échappement du moteur sont très chauds et peuvent contenir des étincelles pouvant provoquer un incendie. Par conséquent, ne jamais démarrer la machine dans un local clos ou à proximité de matériaux inflammables!

AVERTISSEMENT: L'intérieur du silencieux contient des produits chimiques pouvant être cancérigènes. Éviter tout contact avec ces éléments si le silencieux est endommagé.

Système de refroidissement



Le moteur est équipé d'un système de refroidissement.

Le système de refroidissement se compose de:

1. Admission d'air dans l'appareil de démarrage (Z).
2. Ailettes de ventilation du volant (AA).
3. Ailettes de refroidissement du cylindre (BB).
4. Carter de cylindre (dirige l'air de refroidissement vers le cylindre).

Une fois par semaine, nettoyez les éléments accessibles du système de refroidissement avec une brosse, plus souvent en cas de conditions difficiles. Un système de refroidissement sale ou bouché provoque une surchauffe du moteur, ce qui occasionne des dommages au cylindre et au piston.

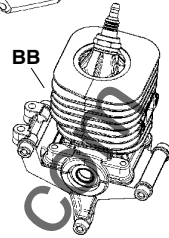
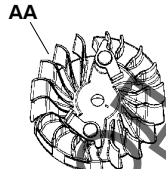
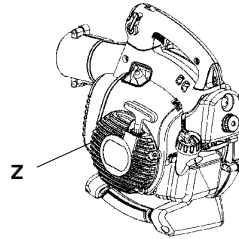

Filtre à air



Le filtre à air (CC) doit être maintenu propre pour éviter:

- Un mauvais fonctionnement du carburateur
- Des problèmes de démarrage
- Une perte de puissance
- Une usure prématurée des éléments du moteur
- Une consommation anormalement élevée de carburant
- Taux accru de gaz d'échappement nocifs

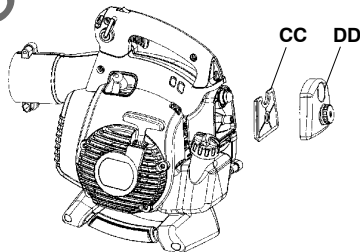

Nettoyer le filtre après 25 heures de service, ou plus souvent si les conditions de travail sont exceptionnellement poussiéreuses.

Nettoyage du filtre à air

Déposer le capot de filtre (DD) et retirer le filtre. Nettoyer le filtre avec de l'eau chaude savonneuse. Rinçage complètement. S'assurer que le filtre est sec avant de le remonter. Un filtre ayant servi longtemps ne peut plus être complètement nettoyé. Le filtre à air doit donc être remplacé à intervalles réguliers. **REMARQUE: Tout filtre endommagé doit être remplacé immédiatement.**

Bougie



L'état de la bougie dépend de:

- L'exactitude du réglage du carburateur.
- Mauvais mélange de l'huile dans le carburant (trop d'huile ou huile inappropriée).
- Une mauvaise qualité de carburant et d'huile.
- La propreté du filtre à air.

Ces facteurs peuvent concourir à l'apparition de calamine sur les électrodes, ce qui à son tour entraîne un mauvais fonctionnement du moteur et des démarrages difficiles.

Si la puissance de la machine est trop faible, si la machine est difficile à mettre en marche ou si le ralenti est irrégulier, toujours commencer par contrôler l'état de la bougie avant de prendre d'autres mesures. Si la bougie est encrassée, la nettoyer et vérifier que l'écartement des électrodes est de 0,6 mm (0,024 pouce). Remplacer la bougie une fois par mois ou plus souvent si nécessaire.

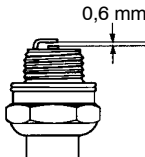

REMARQUE! Toujours utiliser le type de bougie recommandé! Une bougie incorrecte peut endommager le piston/le cylindre.

Schéma d'entretien

Voici quelques instructions d'entretien générales. Si nécessaire, contacter l'atelier de service pour de plus amples renseignements.

Entretien quotidien

- Nettoyer l'extérieur du souffleur.
- Vérifier que la commande de vitesse variable et la commande des gaz fonctionnent correctement d'un point de vue sécurité.
- Vérifier que le bouton d'arrêt fonctionne. Le remplacer si nécessaire.
- Nettoyer le filtre à air. Le remplacer si nécessaire.
- 125FX-SERIES et 125BVX-SERIES: Vérifier que le couvercle d'admission d'air peut être verrouillé en position fermée. Vérifier soigneusement la propreté du volant du ventilateur. En particulier dans le cas où l'appareil a été utilisé au préalable pour la collecte (aspiration).
- Vérifier que les vis et les écrous sont serrés.
- Vérifier qu'il n'y a pas de fissures sur les carters. Le remplacer toutes les pièces endommagées.
- 125BX-SERIES et 125BVX-SERIES: Vérifier que le sac collecteur est intact et que sa fermeture à glissière fonctionne. Le remplacer si nécessaire.

Entretien hebdomadaire

- Vérifier l'appareil de démarrage, la corde et le ressort de rappel. Le remplacer toutes les pièces endommagées.
- Vérifier que l'admission d'air de l'appareil de démarrage n'est pas obturée.
- Nettoyer la bougie d'allumage extérieurement. Déposer la bougie et vérifier la distance entre les électrodes. Au besoin, ajuster la distance de sorte qu'elle soit de 0,6 mm, ou remplacer la bougie. Utilisez la bougie de résistance Champion RCJ-8Y ou l'équivalent.
- Nettoyer les ailettes de ventilateur du volant.
- Nettoyer ou remplacer la grille antilamme du silencieux (ne concerne pas les silencieux munis d'un pot catalytique).
- Nettoyer le compartiment du carburateur.
- Nettoyer le filtre à air.

Entretien mensuel

- Nettoyer le réservoir de carburant.
- Nettoyer le carburateur extérieurement, ainsi que l'espace autour.
- Nettoyer les ailettes de ventilateur du volant et son pourtour.
- Contrôler le filtre à carburant et le conduit à carburant. Remplacer au besoin. Remplacez le filtre du carburant dans le réservoir d'essence.
- Inspecter tous les câbles et connexions.
- Remplacer la bougie. Utilisez la bougie de résistance Champion RCJ-8Y ou l'équivalent.
- Remplacer le filtre à aire.

CARACTÉRISTIQUES TECHNIQUES

Caractéristiques techniques

	125B	125B _X -SERIES	125BV _X -SERIES
Moteur			
Cylindrée, cm ³	28	28	28
Alésage, mm	35	35,0	35,0
Course, mm	28,7	28,7	28,7
Régime de ralenti, tr/min	2800-3200	2800-3200	2800-3200
Régime d'emballlement maximal pendant soufflage, tr/min	8600	8600	8600
Régime d'emballlement maximal pendant aspiration, tr/min	--	7500	7500
Puissance moteur maxi selon ISO 8893, kW	0,8	0,8	0,8
Silencieux avec pot catalytique	Oui	Oui	Oui

Système d'allumage

Bougie	Champion RCJ-6Y	Champion RCJ-6Y	Champion RCJ-6Y
Écartement de électrodes, mm	0,6	0,6	0,6

Carburant, système de graissage

Contenance du réservoir de carburant, litres

	0,5	0,5	0,5
--	-----	-----	-----

Poids

Poids, sans carburant mais avec tube et embout en version standard, kg:

	4,3	4,4	4,4
--	-----	-----	-----

Emissions sonores

(voir Remarque 1)

Niveau de puissance sonore mesuré dB(A)	106	106	106
Niveau de puissance sonore garanti L _{WA} dB(A)	107	107	107

Niveaux sonores

(voir Remarque 2)

Niveau de pression sonore équivalent mesure à l'oreille de l'utilisateur selon ISO 22868, dB(A)

Équipée d'une tubes de souffeuse et la buse (d'origine)

	94	99	99
--	----	----	----

Équipée d'une tubes d'aspiration (d'origine)

	--	99	99
--	----	----	----

Vibrations

(voir Remarque 3)

Niveaux de vibrations équivalents (a_{hveq}) mesurés au niveau des poignées selon ISO 22867, en m/s²

Équipée d'une tubes de souffeuse et la buse (d'origine), droite

	8,3	8,3	8,3
--	-----	-----	-----

Équipée d'une tubes d'aspiration (d'origine), gauche/droite

	--/--	6,4/8,3	6,4/8,3
--	-------	---------	---------

Remarque 1: Émission sonore dans l'environnement mesurée comme puissance acoustique (L_{WA}) selon la directive UE 2000/14/CE. Le niveau de puissance sonore reporté pour la machine a été mesuré avec l'équipement de coupe d'origine qui donne le niveau le plus élevé. Le niveau de puissance sonore garanti diffère du niveau mesuré en cela qu'il prend également en compte la dispersion et les variations d'une machine à l'autre du même modèle, conformément à la directive 2000/14/CE.

Remarque 2: Les données reportées pour le niveau de pression sonore équivalent pour la machine montrent une dispersion statistique typique (déviation standard) de 1 dB(A).

Remarque 3: Les données reportées pour le niveau de vibrations équivalent montrent une dispersion statistique typique (déviation standard) de 1 m/s².

CARACTÉRISTIQUES TECHNIQUES

Ventilateur	125B	125B _X -SERIES	125BV _X -SERIES
Type	Ventilateur Radial	Ventilateur Radial	Ventilateur Radial
Vitesse d'air maxi, m/s (km/h), embout standard	60 (217)	60 (217)	60 (217)
Vitesse d'air maxi, m/s (km/h), embout de grande vitesse*	76 (273)	76 (273)	76 (273)
Volume flux d'air pendant soufflage, m ³ /h (cfm)	722 (425)	722 (425)	722 (425)
Volume flux d'air pendant aspiration, m ³ /h (cfm)	--	756 (445)	756 (445)

*accessoire en option pour quelques modèles

Modèle 125B, 125B _X -SERIES, 125BV _X -SERIES	
Accessoires homologués	Numéro de la pièce
Kit pour des gouttières	952 711 918

Modèle 125B _X -SERIES, 125BV _X -SERIES	
Accessoires homologués	Numéro de la pièce
Kit d'aspirateur	952 711 913

Modèle 125B	
Accessoires homologués	Numéro de la pièce
Embout de grande vitesse	545 119 501

ASSURANCE DE CONFORMITÉ

CE Déclaration de conformité (Valable uniquement en Europe)

Nous, **Husqvarna AB**, SE-561 82 Huskvarna, Suède, tél: +46-36-146500, en tant que représentant agréé dans la Communauté, déclarons que le souffleur/aspirateur modèles **Husqvarna 125B, 125B_X-SERIES et 125BV_X-SERIES** à partir des numéros de série de l'année de fabrication 2009 et ultérieurement (l'année est indiquée en clair sur la plaque d'identification et suivie d'un numéro de série), sont conformes aux dispositions des **DIRECTIVES DU CONSEIL:**

of 17 Mai 2006 "directive machines" **2006/42/CE**;

of 15 Décembre 2004 "compatibilité électromagnétique" **2004/108/CE**, y compris les amendements actuellement en vigueur; et

of 8 Mai 2000 "émissions sonores dans l'environnement" selon Annexe V of **2000/14/CE**. Pour des informations sur les émissions sonores, voir le chapitre Caractéristiques techniques.

Les normes harmonisées suivantes ont été appliquées: **EN ISO 12100-1/A1:2009, EN ISO 12100-2/A1:2009, CISPR 12:2007**.

SMP Svensk Maskinprovning AB, Fyrisborgsgatan 3, S-754 50 Uppsala, Suède, a effectué un contrôle de type volontaire pour Husqvarna AB. Le(s) certificat(s) est/sont numéroté(s) : **SEC/09/2022**.

15-11-09



Ronnie E. Goldman, Directeur technique
Représentant autorisé d'Husqvarna AB et
responsable de la documentation technique

INHALT

Inhalt	
Einleitung	443
Symbolerklärung	444
Sicherheitsvorschriften	445
Beschreibung	447
Umgang mit Kraftstoff	452
Start und Stopp	454
Betrieb	455
Wartung	458
Technische daten	461

Vor dem Start ist Folgendes zu beachten:

Die Husqvarna AB arbeitet ständig an der Weiterentwicklung ihrer Produkte und behält sich daher das Recht auf Änderungen ohne vorherige Ankündigung, z. B. von Form und Aussehen, vor. Eine längerfristige Beschallung mit Lärm kann zu bleibenden Gehörschäden führen. Daher stets einen zugelassenen Gehörschutz tragen.

Diese Gebrauchsanleitung gibt eine ausführliche Beschreibung von Betrieb, Wartung und regelmäßiger Überprüfung des Saughäckslers. Zudem wird darauf eingegangen, welche Maßnahmen zu ergreifen sind, um einen gefahrlosen Betrieb zu gewährleisten sowie auf die Funktion und Bedienung der Sicherheitsdetails. **Achtung!** Der Abschnitt zum Thema Sicherheit muß von jeder Person, die mit dem Gerät in Kontakt kommt, gelesen und verstanden werden.

















Diese Bedienungsanleitung ist für Personen vorgesehen, die nicht die für Fehlersuche, ausführlichen Service und Reparatur des Saughäckslers erforderlichen Kenntnisse besitzen.

In dieser Bedienungsanleitung sowie am Gerät sind Warnsymbole angebracht. Falls am Gerät ein Symbol deformiert oder beschädigt wird, ist umgehend ein Ersatzsymbol zu bestellen und zu montieren. An gewissen Teilen des Saughäckslers sind Warnsymbole auch eingraviert. Der Saughäcksler wird dazu benutzt, Laub oder sonstigen Unrat vom Erdboden wegzublasen oder aufzusaugen. Bei der Arbeit soll der Bediener auf dem Boden stehen.



WARNING! Unter keinen Umständen darf die ursprüngliche Ausführung des Geräts ohne Genehmigung des Herstellers geändert werden. Immer Original-Zubehörteile verwenden. Nicht genehmigte Änderungen und/oder nicht Original-Zubehörteile können zu ernsthaften Verletzungen oder sogar zum Tode des Bedieners oder von anderen Personen führen.

SYMBOLERKLÄRUNG

Symbol	Beschreibung	Plazierung		Symbol	Beschreibung	Plazierung	
		Laubbläser	Bedienungs- anweisung			Laubbläser	Bedienungs- anweisung
	Schalten Sie vor Kontroll- und Wartungsarbeiten immer das Gerät aus und ziehen Sie den Zündkerzenstecker ab.		X		WARNUNG! Der Laubbläser kann Gegenstände mit großer Kraft herausschleudern, die zurückprallen können. Dies kann zu schweren Augenverletzungen führen.	X	X
	Regelmäßiges Reinigen erforderlich.		X		Der Bediener des Laubbläsert hat dafür zu sorgen, daß Menschen und Tiere einen Abstand von mindestens 15 m halten. Wenn mehrere Bediener im selben Nahbereich arbeiten, muß der Sicherheitsabstand mindestens 15 m betragen.		
	Zugelassene Schutzbrillen oder Visier müssen getragen werden.		X		Choke	X	
	Zugelassene Schutzbrillen oder Visier, Gehörschutz, und Atemschutz bei Staubgefahr müssen getragen werden.	X	X		Einfüllen von Kraftstoff	X	
	WARNUNG! Der Saughäcksler kann Gefahren in sich bergen! Fahrlässige oder falsche Benutzung kann zu schweren oder sogar lebensgefährlichen Verletzungen führen.	X	X		Stoppsschalter	X	
	Die Bedienungsanweisung sorgfältig durchlesen und sich mit dem Inhalt vertraut machen, bevor das Gerät in Betrieb genommen wird.	X	X		Anleitung zur Öffnung der Einlassabdeckung.	X	X
	WARNUNG! Sicherstellen, daß die Einlassabdeckung in geschlossener Lage verriegelt oder das Saugrohr angebracht ist. Niemals das Lüfterflügelrad berühren.	X	X		Dieses Produkt stimmt mit den geltenden CE-Richtlinien überein.	X	
	Stets zugelassene Schutzhandschuhe tragen.	X	X		Schalldruckwert gemessen in 7,5 Meter Abstand.	X	
					Umweltbelastende Geräuschemissionen gemäß der Richtlinie der Europäischen Gemeinschaft. Die Emission des Gerätes ist im Kapitel Technische Daten und auf dem Geräteschild angegeben.	X	
Sonstige Symbole/Aufkleber am Gerät beziehen sich auf spezielle Zertifizierungsanforderungen, die in bestimmten Ländern gelten.							

SICHERHEITSVORSCHRIFTEN

⚠️ WARNUNG: Diese Maschine erzeugt beim Betrieb ein elektromagnetisches Feld. Dieses Feld kann sich unter bestimmten Bedingungen auf die Funktionsweise aktiver oder passiver medizinischer Implantate auswirken. Um die Gefahr für schwere oder tödliche Verletzungen auszuschließen, sollten Personen mit einem medizinischen Implantat vor der Nutzung dieser Maschine ihren Arzt und den Hersteller des Implantats konsultieren.

Persönliche Schutzausrüstung

Personen, die mit dem Saughäcksler arbeiten, müssen über folgende Schutzausrüstung verfügen:

1. Zugelassener Gehörschutz.
2. Zugelassener Augenschutz.
3. Zugelassener Schutzhandschuhe.
4. Stiefel oder robuste Schutzschuhe mit rutschfester Sohle.
5. Atemschutz bei Staubgefahr.

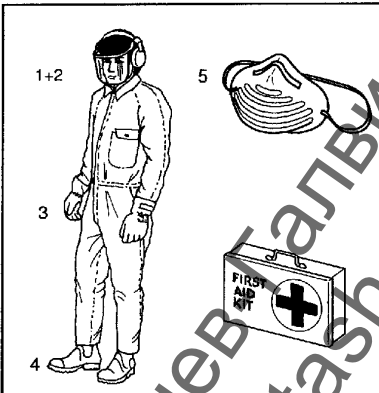

Bediener

Personen, die mit dem Saughäcksler arbeiten, haben folgendes zu beachten:

- Sie müssen diese Bedienungsanleitung gelesen und verstanden haben.
- Sie dürfen keine lose sitzende Kleidungsstücke, Halstücher, Halsketten oder langes, herabhängendes Haar tragen, die sich in der Maschine verfangen können.
- Sie dürfen nicht unter Einfluß von Alkohol oder Arzneimitteln stehen bzw. unter Müdigkeit leiden.
- Sie dürfen nicht minderjährig sein.
- Ein Erste-Hilfe-Set soll immer griffbereit sein.

Kraftstoffsicherheit

⚠️ WARNUNG! Der Kraftstoff zum Betrieb des Saughäckslers besitzt folgende gefährlichen Eigenschaften:

1. Die Dämpfe und Abgase der Flüssigkeit sind giftig
2. Der Kraftstoff kann Hautreizungen hervorrufen
3. Der Kraftstoff ist äußerst feuergefährlich

Der Kraftstoff für den Saughäcksler ist besonderen Sicherheitsvorschriften unterworfen. Diese werden im Abschnitt "Umgang mit Kraftstoff".

Schalldämpfer

Der Schalldämpfer sorgt für einen möglichst niedrigen Schallpegel und für das Ableiten der Abgase vom Anwender weg. Mit Katalysator ausgestattete Schalldämpfer reduzieren zudem den Schadstoffgehalt der Abgase.

⚠️ WARNUNG! Die Motorabgase sind heiß und können Funken enthalten, die einen Brand verursachen können. Starten Sie das Gerät deshalb niemals im Innenbereich oder in der Nähe feuergefährlicher Materialien!

⚠️ WARNUNG! Der Katalysator-schalldämpfer ist bei Betrieb und auch noch nach dem Ausschalten sehr heiß. Dies gilt auch für den Leerlaufbetrieb. Berühren kann zu Verbrennungen führen. Achten Sie auf die Feuergefahr.

Sicherheitsausrüstung

⚠️ WARNUNG! Der Saughäcksler darf auf keinen Fall benutzt werden, wenn eine der Sicherheitsvorrichtungen oder Schutzausrüstungen fehlen, beschädigt oder nicht funktionsfähig sind.

Um Unfällen bei der Arbeit mit dem Saughäcksler vorzubeugen, ist eine Reihe von Sicherheitsvorrichtungen und Schutzausrüstungen vorhanden. Sie werden in der allgemeinen Beschreibung des Saughäckslers.

Die Sicherheitsvorrichtungen und Schutzausrüstungen fordern regelmäßige Kontrolle und Wartung. Die entsprechenden Maßnahmen und Intervalle werden im Abschnitt "Wartung".

SICHERHEITSVORSCHRIFTEN

Sicherheit während der Arbeit

- Dieser Laubbläser/-sauger ist ausschließlich zum Zusammenblasen und Aufsaugen von Laub und sonstigem Unrat auf dem Boden geeignet.
- Keine unbefugten Personen oder Tiere dürfen sich in einem Arbeitsbereich von 15 m aufhalten.
- Der Laubbläser kann Gegenstände mit großer Kraft herausschleudern, die zurückprallen können. Dies kann zu schweren Augenverletzungen führen.
- Luftstrahl niemals auf Menschen oder Tiere richten.
- Vor der Montage oder Demontage von Zubehörtteilen o.dgl. stets den Motor abstellen.
- Den Saughäcksler niemals in Betrieb setzen, ohne die erforderlichen Schutzvorrichtungen angebracht zu haben.
- Um das Einatmen von Abgasen zu vermeiden, darf der Saughäcksler nicht in schlecht belüfteten Räumen benutzt werden.
- Vor dem Einfüllen von Kraftstoff den Motor abstellen. Sie sollten mindestens 3 Meter von dem Bereich, in dem der Motor mit Kraftstoff gefüllt wurde, entfernt sein.
- Der Katalysatorschalldämpfer kann sowohl bei der Anwendung als auch nach dem Abstellen des Geräts sehr heiß werden. Dies gilt auch für den Leerlaufbetrieb. Vorsicht! Es besteht Feuergefahr, besonders in der Nähe von feuergefährlichen Stoffen und/oder Gasen.
- Vorsichtig sein, besonders wenn mit Linksbetrieb gearbeitet wird. Vermeiden Sie jede direkte Körperberührung mit dem Bereich der Einlassabdeckung. Entfernen Sie jegliche Schmuckstücke, weite Kleidung bzw. Kleidungsstücke mit losen Trägern, Bändern, Fransen usw. vom Bereich der Einlassabdeckung fern.
- Der Laubbläser darf nicht auf Leitern oder Gerüsten benutzt werden.
- Sichern Sie die Maschine während des Transports.

Sonstige Sicherheitsvorschriften

- Den Saughäcksler nicht zu Tageszeiten betreiben, an denen Anlieger unzumutbarer Störung ausgesetzt werden (z.B. am frühen Morgen oder späten Abend). Halten Sie sich an die Zeiten von Mo-Fr 9.00 - 17.00 Uhr.
- Nicht mehr Gas geben als für den jeweiligen Arbeitseinsatz erforderlich ist.
- Den Saughäcksler vor der Benutzung prüfen. Dies gilt insbesondere für Schalldämpfer, Luftzufuhr und Luftfilter.
- Evtl. fest sitzenden Unrat mit Rechen oder Bürste vor dem Blasen lösen.
- Bei staubigen Bedingungen den Arbeitsbereich vor dem Blasen anfeuchten oder Wasserzusatz verwenden.
- Sie sparen Wasser, indem Sie mit dem Saughäcksler reinigen anstatt mit Wasser zu spülen. Dies gilt insbesondere für Dachrinnen, Fassaden, Terrassen, Gartenbereich etc.
- Vorsicht mit Kindern, Haustieren, offenen Fenstern und frisch gewaschenen Autos. Unrat in eine sichere Richtung blasen. Sowohl Blasrohr als auch Düse verwenden, um so nahe am Erdboden wie möglich arbeiten zu können. Nach dem Blasen den Unrat entsorgen.

BESCHREIBUNG

Saughäcksler

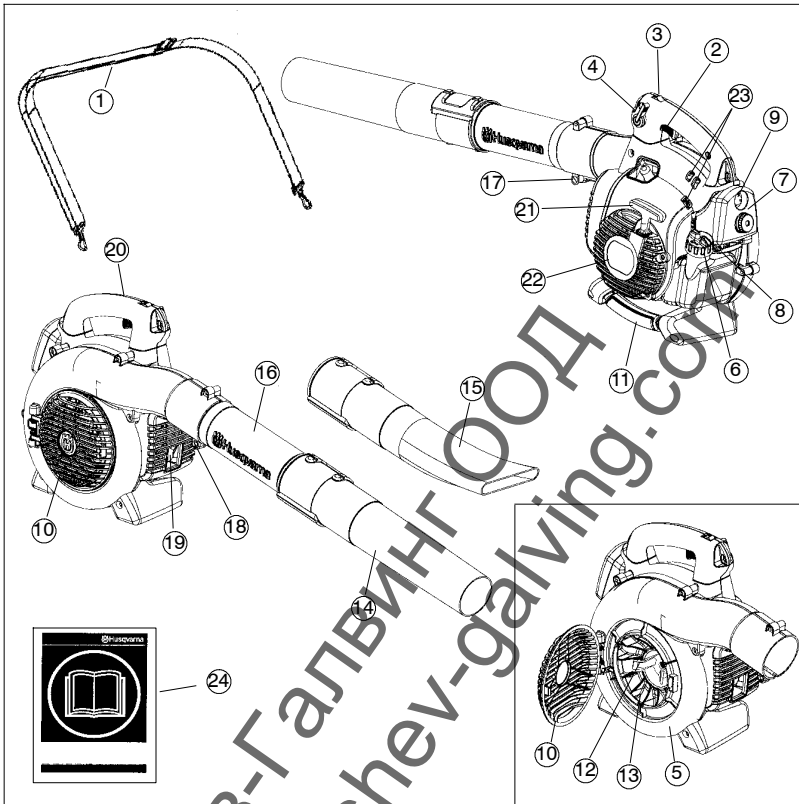

- | | |
|--|---|
| 1. Tragegurt (125BV _X -SERIES) | 3. Lüfterflügelrad |
| 2. Gashebel | 4. Stufenlose Drehzahlregelung |
| 3. Stoppkontakt | 5. Lüfterhaube |
| 4. Stufenlose Drehzahlregelung | 6. Kraftstoffankendeckel |
| 5. Lüfterhaube | 7. Luftfilter |
| 6. Kraftstoffankendeckel | 8. Choke |
| 7. Luftfilter | 9. Kraftstoffpumpe |
| 8. Choke | 10. Einlassabdeckung |
| 9. Kraftstoffpumpe | 11. Saugrohrgriff (125B _X -SERIES und 125BV _X -SERIES) |
| 10. Einlassabdeckung | 12. Messer (125B _X -SERIES und 125BV _X -SERIES) |
| 11. Saugrohrgriff (125B _X -SERIES und 125BV _X -SERIES) | 13. Lüfterflügelrad |
| 12. Messer (125B _X -SERIES und 125BV _X -SERIES) | 14. Standarddüse |
| | 15. Hochgeschwindigkeitsdüse (125B _X -SERIES und 125BV _X -SERIES) |
| | 16. Blasrohr |
| | 17. Schraube der Rohrschellen |
| | 18. Muttern der Rohrschellen |
| | 19. Schalldämpfer |
| | 20. Erdleiter |
| | 21. Starthandgriff |
| | 22. Startvorrichtung |
| | 23. Vergasereinstellung |
| | 24. Bedienungsanleitung |

BESCHREIBUNG

Zubehör (125B_X-SERIES und 125BV_X-SERIES)

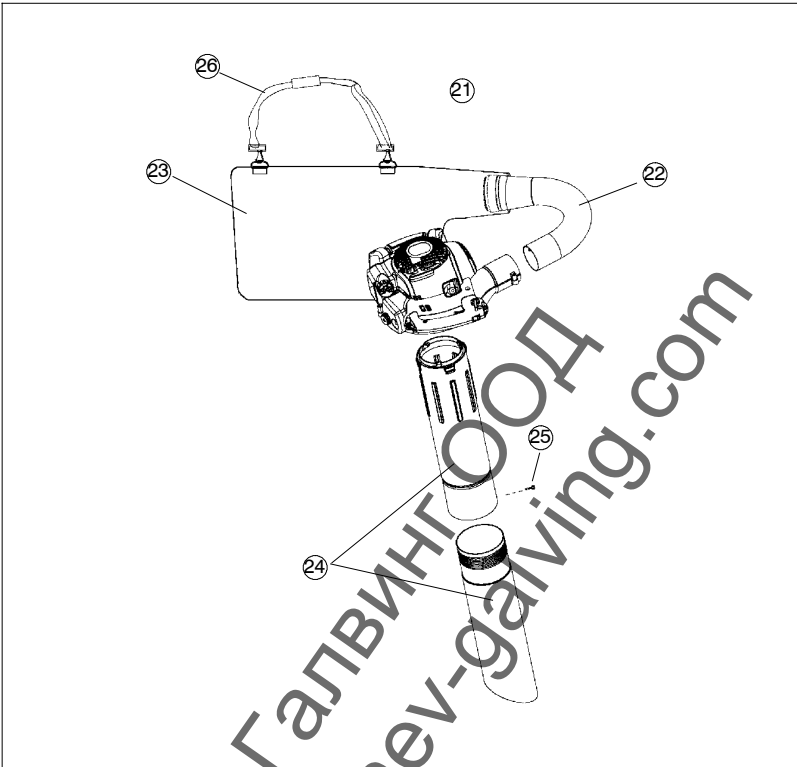

- 21. Saugvorrichtung mit Fangsack (22-26 nachstehend)
- 22. Rohrstützen zum Fangsack
- 23. Fangsack
- 24. Saugrohr, zweiteilig
- 25. Schraube
- 26. Tragegurt

BESCHREIBUNG

Sicherheitsausrüstung

Folgende Ausstattung des Saughäckslers dient der Reduzierung der Gefahr für Bediener und Umgebung. Diesen Teilen ist bei Benutzung, Prüfung und Wartung besondere Aufmerksamkeit zu schenken.

Stoppschalter

- Mittels Stoppschalter (A) wird der Motor abgestellt.

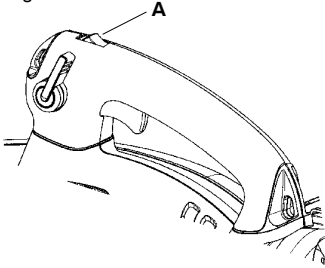

Schalldämpfer

- Der Schalldämpfer sorgt für einen möglichst niedrigen Schallpegel und für das Ableiten der Abgase vom Anwender weg. Mit Katalysator ausgestattete Schalldämpfer reduzieren zudem den Schadstoffgehalt der Abgase.
- Die Motorabgase sind heiß und können Funken enthalten, die bei Kontakt mit leichtentzündlichen Stoffen Feuer verursachen können.
- In gewisse Länder mit trockenem Klima werden Schalldämpfer mit einem Funkenfangnetz (B) geliefert, das in regelmäßigen Zeitabständen zu reinigen bzw. auszuwechseln ist. Prüfen Sie, ob Ihr Saughäckslers mit einem derartigen Netz versehen ist. Siehe im Abschnitt "Wartung".

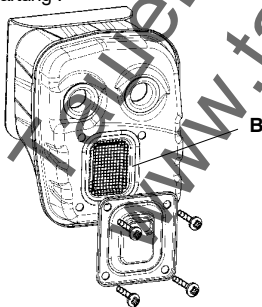

WARNUNG! Während und eine Zeit lang nach der Benutzung ist der Schalldämpfer sehr heiß. HEISSEN SCHALLDÄMPFER NICHT BERÜHREN. Dies kann zu Brandverletzungen führen.

Sonstige Ausstattung

Gashebel

- Mit dem Gashebel (C) werden die Motordrehzahl und Leistung geregelt.

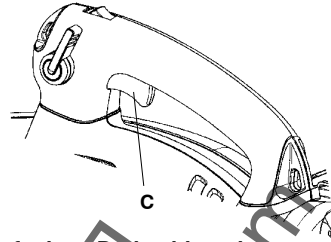

Stufenlose Drehzahlregelung

- Die stufenlose Drehzahlregelung (D) gestattet die Einstellung der Motordrehzahl nach Bedarf nur während des Saughäckslers-Betriebs.

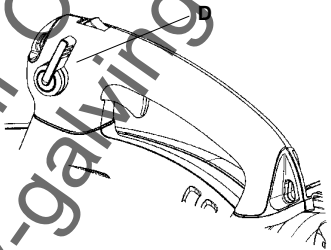

- VERSUCHEN SIE NICHT, die stufenlose Drehzahlregelung während der Aufsaugfunktion zu benutzen; das Gerät kann dadurch beschädigt werden.

Lüftergehäuse

- Das Lüftergehäuse (E) erzeugt zusammen mit dem Lüfterflügelrad (F) den erforderlichen Luftstrom durch den Saughäckslers.

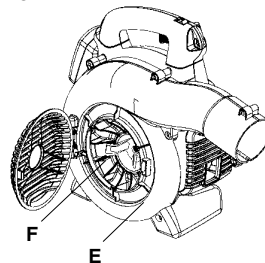

BESCHREIBUNG

Erdleiter

- Der Erdleiter (G) reduziert die statische Aufladung beim Arbeiten unter trockenen Wetterbedingungen.

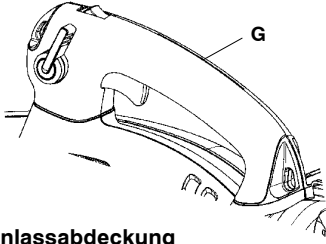

Einlassabdeckung

- Auf der Seite des Gebläsegehäuses ist eine Einlassabdeckung (H) angebracht. Nach Öffnen der Abdeckung erhalten Sie Zugang zum Gebläserad für Reinigung und Kontrolle (nur 125B_X-SERIES und 125BV_X-SERIES). Setzen Sie vor der Benutzung das Saugrohr in die Öffnung der Einlassabdeckung ein. Heben Sie zum Öffnen der Einlassabdeckung mit einem Werkzeug die dem Scharnier gegenüber liegende Kante der Abdeckung an (die mit einem Pfeil auf der Abdeckung gekennzeichnet ist).

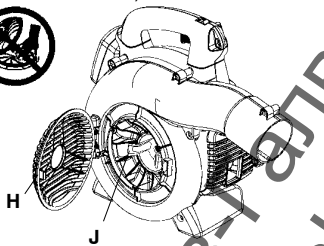

⚠️ WARNUNG! Der Saughäcksler darf nicht bei offener, beschädigter oder nicht schließbarer Einlassabdeckung gestartet werden. Dies gilt nicht bei angeschlossenem Saugzusatz.

Häckselmesser

(125B_X-SERIES und 125BV_X-SERIES)

- Am Lüfterrad sind zwei Häckselmesser (J) befestigt, die Laub und Unrat zerkleinern, bevor sie beim Saugen durch den Fangsack treten.

Blasrohr und Düse

- Das Blasrohr (K) wird mit einem Bajonettverschluss am Gerät befestigt. Die Schraube der Rohrschelle lockern, um das Blasrohr (oder das Rohr des Fangsacks 125BV_X-SERIES) anzubringen oder abzunehmen (nicht die Schraubenmuttern entfernen). Den Schlitz des Luftauslasses des Blowers mit der Rippe auf dem Rohr ausrichten und das Rohr einschieben. Die Schraube der Rohrschelle festziehen.
- Die Düse (L) wird mit einer Bajonettkupplung am Blasrohr befestigt. Die Luft wird durch das Blasrohr zur Düse geleitet, die die Luftaustrittsgeschwindigkeit erhöht und durch ihre Form den Luftstrom für maximale Leistung optimiert. Die Länge des Blasrohrs ist einstellbar; die Düse dazu nach links drehen, um den Bajonettverschluss zu lösen, und dann in die gewünschte Stellung drehen. Die Düse nach rechts drehen, bis sie mit einem Klicken einrastet, um die Düse wieder zu sichern.

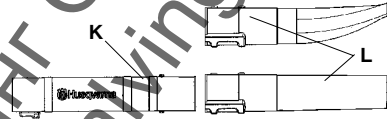

Startvorrichtung und Starthandgriff

- Die Startvorrichtung (M) ist auf der Seite der Motorverkleidung angeordnet und rückt die Kurbelwelle nur nach dem Ziehen des Starthandgriff (N) ein.

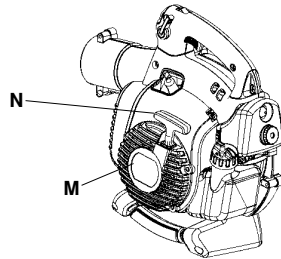

Einfüllen von Kraftstoff

- Der Tankdeckel (O) befindet sich auf der Rückseite der Motorverkleidung und ist mit einer Dichtung ausgestattet, die verhindert, dass Kraftstoff auslaufen kann.

BESCHREIBUNG

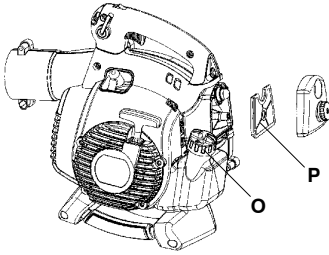

Luftfilter

- Der Luftfilter (P) besteht aus einem Faserfiltermaterial in einem elastischen Rahmen. Der Luftfilter ist in bestimmten Zeitabständen zu reinigen (siehe im Abschnitt "Wartung"), um zu verhindern, daß der Saughäcksler unnötig viel Kraftstoff verbraucht, an Leistung verliert oder daß die Zündkerzen verölen.

Choke

- Der Choke (Q) ist unter dem Luftfilterdeckel angeordnet und muss bei jedem Kaltstart des Motors benutzt werden.

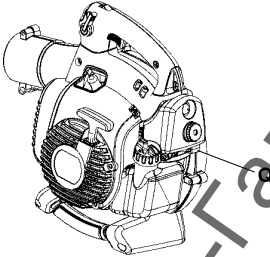

Vergasereinstellung

NICHT FÜR ALLE MODELLE

- Der Vergaser des Saughäckslers besitzt drei verschiedene Einstellelemente.
 - Düse für niedrige Drehzahl
 - Düse für hohe Drehzahl
 - Verstellerschraube für Leerlauf
- Mit der Vergasereinstellung läßt der Motor auf örtliche Verhältnisse wie Klima, Meereshöhe und Kraftstoffqualität einstellen. Bezüglich Vergasereinstellung siehe im Abschnitt "Wartung".

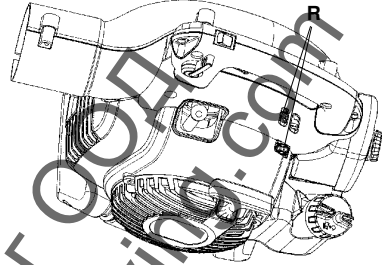

UMGANG MIT KRAFTSTOFF

Kraftstoff

ACHTUNG! Das Gerät ist mit einem Zweitaktmotor ausgestattet und daher ausschließlich mit einer Mischung aus Benzin und Zweitaktmotoröl zu betreiben. Damit das Mischungsverhältnis richtig ist, muss die beizumischende Ölmenge unbedingt genau abgemessen werden. Wenn kleine Kraftstoffmengen gemischt werden, wirken sich auch kleine Abweichungen bei der Ölmenge stark auf das Mischungsverhältnis aus.

⚠️ WARNUNG: Beim Umgang mit Kraftstoff vorsichtig sein. Denken Sie an das Feuer- und Explosionsrisiko und an die Gefahr des Einatmens.

Benzin



ACHTUNG! Verwenden Sie immer Qualitätsbenzin mit Ölbeimischung (mind. 90 Oktan). Wenn umweltgerechtes sog. Alkylatbenzin zur Verfügung steht, ist dieses zu verwenden.



- Als niedrigste Oktanzahl wird 90 empfohlen. Wenn der Motor mit Benzin einer niedrigeren Oktanzahl als 90 betrieben wird, läuft er nicht einwandfrei. Dies führt zu erhöhten Motortemperaturen, die schwere Motorschäden verursachen können.
- Wenn kontinuierlich bei hohen Drehzahlen gearbeitet wird, ist eine höhere Oktanzahl zu empfehlen.

Zweitaktöl

- Das beste Resultat und die beste Funktion wird mit HUSQVARNA Zweitaktöl erhalten, das speziell für unsere Zweitaktmotoren entwickelt wurde. Mischungsverhältnis 1:50 (2%).
- Wenn kein HUSQVARNA Zweitaktöl zur Verfügung steht, kann ein anderes, qualitativ hochwertiges Zweitaktöl für luftgekühlte Motoren verwendet werden. Sprechen Sie mit Ihrem Fachhändler über die richtige Ölart. Mischungsverhältnis 1:33 (3%).
- Niemals Zweitaktöl für wassergekühlte Außenbordmotoren, sog. Outboardoil, verwenden.
- Niemals Öl für Viertaktmotoren verwenden.

Benzin, Liter	Zweitaktöl, Liter	
	2% (1:50)	3% (1:33)
5	0,10	0,15
10	0,20	0,30
15	0,30	0,45
20	0,40	0,60

Mischen

- Benzin und Öl stets in einem sauberen, für Benzin zugelassenen Behälter mischen.
- Immer zuerst die Hälfte des Benzins, das gemischt werden soll, einfüllen. Danach die gesamte Ölmenge einfüllen. Die Kraftstoffmischung mischen (schütteln). Dann den Rest des Benzins dazugeben.
- Vor dem Einfüllen in den Tank der Maschine die Kraftstoffmischung noch einmal sorgfältig mischen (schütteln).

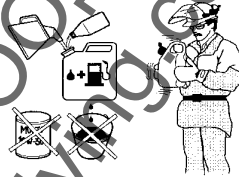

- Kraftstoff höchstens für einen Monat im Voraus mischen
- Wenn das Gerät über einen längeren Zeitraum nicht benutzt wird, den Kraftstofftank entleeren und reinigen.

⚠️ WARNUNG: Der Schalldämpfer ist sehr heiß, sowohl beim Betrieb als auch nach dem Abstellen. Dies gilt auch bei Leerlaufbetrieb. Die Brandgefahr beachten, besonders wenn sich feuergefährliche Stoffe und/oder Gase in der Nähe befinden.

UMGANG MIT KRAFTSTOFF

Tanken



! WARNUNG: Folgende Vorsichtsmaßnahmen verringern die Feuergefahr:

Beim Tanken nicht rauchen und jegliche Wärmequellen vom Kraftstoff fernhalten.

Niemals bei laufendem Motor tanken.

Den Motor abstellen und vor dem Tanken einige Minuten abkühlen lassen.

Den Tankdeckel stets vorsichtig öffnen, so dass sich ein evtl. vorhandener Überdruck langsam abbauen kann.

Den Tankdeckel nach dem Tanken wieder sorgfältig zudrehen.

Das Gerät zum Starten immer von der Auftankstelle entfernen.

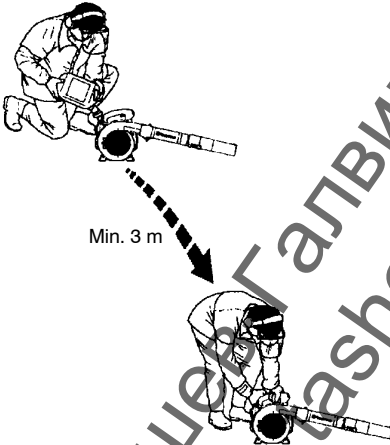

- Um den Tankdeckel herum sauberwischen. Verunreinigungen im Tank verursachen Betriebsstörungen.
- Vor dem Einfüllen in den Tank den Behälter noch einmal schütteln, damit der Kraftstoff gut gemischt ist.

STARTEN UND STOPPEN

Starten und stoppen



⚠️ WARNUNG! Der Saughäcksler darf nicht bei offener, beschädigter oder nicht schließbarer Einlassabdeckung gestartet werden. Dies gilt nicht bei angeschlossenem Saugzusatz.

Kaltstart

Kraftstoffpumpe: Drücken Sie langsam 10-mal auf die manuelle Kraftstoffpumpe, bis letztere sich mit Kraftstoff füllt. Die Kraftstoffpumpe braucht sich nicht vollständig zu füllen.

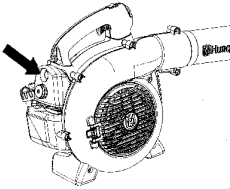

Choke: Den blauen Chokehebel schließen.

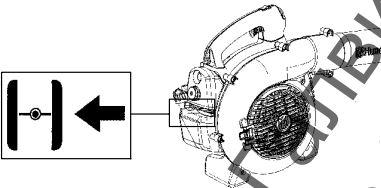

Start: Den Gerätekörper mit der linken Hand gegen den Boden drücken (**VORSICHT!** Nicht mit dem Fuß!). Fassen Sie den Starthandgriff fest mit der rechten Hand. NICHT den Gashebel DRÜCKEN. Ziehen Sie langsam das Startseil heraus, bis ein Widerstand fühlbar ist (die Starthaken greifen); dann schnell und kräftig die Reißleine ziehen.

⚠️ WARNUNG! Das Startseil niemals um die Hand wickeln.

Ziehen Sie das Startseil, um den Motor zu starten, aber machen Sie maximal 3 Startversuche. Stellen Sie den Chokehebel auf $\frac{1}{2}$ Öffnung und ziehen Sie die Startseil, bis der Motor anspringt und läuft. Lassen Sie den Motor 10 Sekunden warmlaufen und schieben Sie dann den Chokehebel auf die Position OFF CHOKE (geöffnet).

HINWEIS: Wenn der Motor abstirbt, den Chokehebel wieder schließen und das Startverfahren wiederholen.

ACHTUNG! Das Startseil nicht ganz herausziehen und den Startgriff aus ganz herausgezogener Lage nicht plötzlich loslassen. Schäden am Gerät könnten die Folge sein.

Warmstart

Bei warmem Motor den Gashebel drücken und niedergedrückt halten. Stellen Sie den Chokehebel auf die Position $\frac{1}{2}$ Öffnung. Ziehen Sie schnell die Startseil, während Sie den Gashebel drücken, bis der Motor anspringt. Schieben Sie den Chokehebel auf die Position OFF CHOKE (geöffnet).

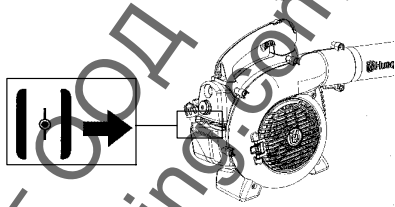

Stopp

Drücken Sie kurz den Stopp-schalter (S), um das Gerät abzuschalten. Der Schalter kehrt automatisch in die Position ON (Ein) zurück. Warten Sie vor einem neuen Startversuch bitte 7 Sekunden lang, damit sich der Schalter rückstellen kann.

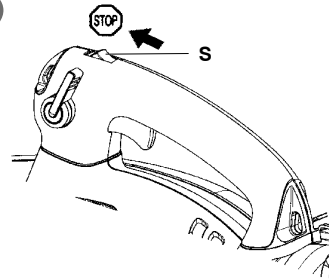

BETRIEB

Reinigen und Blasen

Montage von Rohr und Düse

⚠️ WARNUNG! Bei Montage von Rohr und Düse müssen der Motor abgestellt und der Stoppschalter in Stoppstellung stehen.

Das Blasrohr (T) wird mit einem Bajonettverschluss am Gerät befestigt. Die Schraube der Rohrschelle lockern, um das Blasrohr (oder das Rohr des Fangsacks 125BVX-SERIES) anzubringen oder abzunehmen (nicht die Schraubenmuttern entfernen). Den Schlitz des Luftausblases des Blowers mit der Rippe auf dem Rohr ausrichten und das Rohr einschieben. Die Schraube der Rohrschelle festziehen.

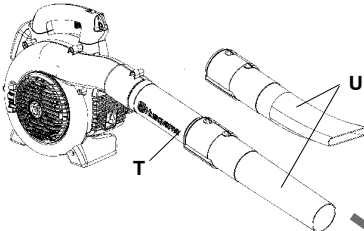

Die Düse (U) wird mit einer Bajonettkupplung am Blasrohr befestigt. Die Luft wird durch das Blasrohr zur Düse geleitet, die die Luftaustrittsgeschwindigkeit erhöht und durch ihre Form den Luftstrom für maximale Leistung optimiert. Die Länge des Blasrohrs ist einstellbar; die Düse dazu nach links drehen, um den Bajonettverschluss zu lösen, und dann in die gewünschte Stellung drehen. Die Düse nach rechts drehen, bis sie mit einem Klicken einrastet, um die Düse wieder zu sichern.

Blasen

Legen Sie die Schutzausrüstung an, bevor Sie mit dem Blasen beginnen.

⚠️ WARNUNG! Bei Arbeiten ist die erforderliche Schutzausrüstung zu verwenden:

1. Gehörschutz
2. Augenschutz
3. Schutzhandschuhe
4. Atemschutz bei Staubgefahr.



Für zusätzlichen Komfort kann der 125BVX-SERIES mit einem Tragegurt verwendet werden. Bei der Arbeit ist der Laubbläser am Tragegurt festzuhaken, der über der Schulter getragen wird; siehe Abbildung.

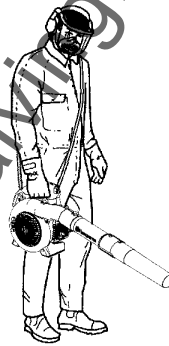

BETRIEB

⚠️ WARNUNG! Luftstrahl niemals auf Menschen oder Tiere richten. Die Luft kann Partikel enthalten, die durch die hohe Geschwindigkeit zu ernsthaften Verletzungen führen können. Dies gilt insbesondere dann, wenn die Maschine zuvor zum Aufsaugen benutzt worden ist. Vorsichtig sein, besonders wenn mit Linksbetrieb gearbeitet wird. Vermeiden Sie jede direkte Körperberührung mit dem Bereich der Einlassabdeckung. Entfernen Sie jegliche Schmuckstücke, weite Kleidung bzw. Kleidungsstücke mit losen Trägern, Bändern, Fransen usw. vom Bereich der Einlassabdeckung fern.

⚠️ WARNUNG! Der Saughäcksler darf nicht bei offener, beschädigter oder nicht schließbarer Inspektionsluke gestartet werden. Dies gilt nicht bei angeschlossenem Saugzusatz.

⚠️ WARNUNG! Der Laubbläser darf nicht auf Leitern oder Gerüsten benutzt werden.

Saughäcksler starten. Siehe Start und Stopp. Bei der Arbeit ist folgendes zu beachten:

1. Nicht auf feste Gegenstände wie Wände, große Steine, Autos oder Zäune hin blasen.
2. Bei Innenecken von der Ecke aus nach außen blasen, um zu verhindern, daß der Schmutz hochgewirbelt und ins Gesicht geschleudert wird.
3. Den Luftstrahl nicht auf empfindliche Pflanzen richten.

Standarddüse

Die Standard-Blasdüse (W) gehört zur Serienausstattung der Geräte 125B, 125BX-SERIES und 125BVX-SERIES. Wenn größere Genauigkeit und ein hoher Luftstrom gewünscht werden, die Standarddüse benutzen.

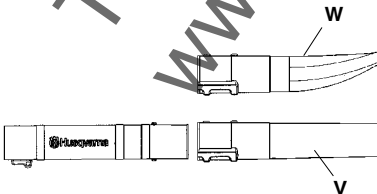

Hochgeschwindigkeitsdüse

Die Hochgeschwindigkeitsdüse ist ein Zubehör des Blowers (serienmäßige Ausstattung für die Modelle 125BX-SERIES and 125BVX-SERIES). Wenn ein breiter Luftstrom und eine höhere Geschwindigkeit gewünscht werden, die Hochgeschwindigkeitsdüse einsetzen.

Aufsaugen von Schmutz und Unrat (125BX-SERIES und 125BVX-SERIES)

Anbringen des Fangsackes mit den Saugrohren

Die Aufsammelvorrichtung ist ein Zubehör (serienmäßige Ausstattung für die Modelle 125BVX-SERIES).

⚠️ WARNUNG! Bei Montage von Rohr und Düse müssen der Motor abgestellt sein und der Stoppschalter in Stoppstellung stehen.

1. Öffnen Sie den Fangsack. Schieben Sie das Aufsammelrohr vom Inneren des Fangsacks in die Einlassöffnung des Sackes, wie in der Abbildung zu sehen ist. Stellen Sie sicher, dass das Gummiband korrekt in der Nut sitzt. Schließen Sie den Reißverschluss des Sacks.
2. Entfernen Sie das Rohr und installieren Sie das Rohr des Fangsacks. Die Schraube der Rohrschelle festziehen. Befestigen Sie den Traggurt an den Schlaufen des Fangsacks.
3. Richten Sie den Pfeil auf dem unteren Saugrohr mit dem auf dem oberen Rohr aus. Schieben Sie das untere Saugrohr in das obere Rohr, bis das untere Rohr sicher im oberen Rohr sitzt (ca. 7 cm). Schrauben Sie die beiden Rohre mit den gelieferten Schrauben zusammen.

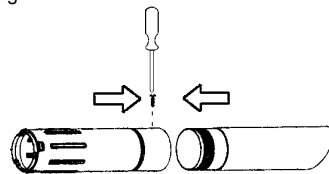

4. Öffnen Sie die Abdeckung auf der Seite des Saughäcksler; hebeln Sie dazu mit einem Schraubenzieher die der dem Scharnier gegenüber liegende Kante der Abdeckung auf (die mit einem Pfeil auf der Abdeckung gekennzeichnet ist).
5. Drücken Sie das Saugrohr in die große Öffnung auf der Unterseite des Saughäcksler und richten Sie die Laschen mit den Schlitz auf dem Rohr aus. Drehen Sie das Rohr, bis der Bajonettverschluss einrastet (die Verschlusssymbole sind miteinander ausgerichtet).

BETRIEB

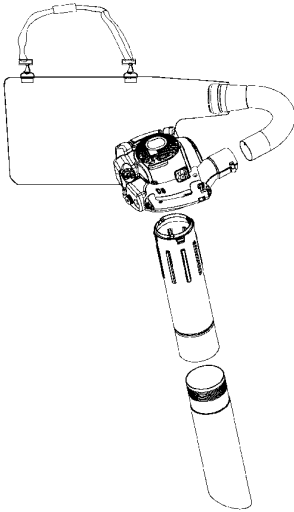

Saugen

Legen Sie die Schutzausrüstung an, bevor Sie mit der Arbeit beginnen.

⚠️ WARNUNG! Bei Arbeiten ist die erforderliche Schutzausrüstung zu verwenden:

1. Gehörschutz.
2. Augenschutz.
3. Schutzhandschuhe.
4. Atemschutz bei Staubgefahr.



Während des Saughäcksler muss der Fangsack mit dem Schulterriemen getragen werden. Den Traggurt über die Schulter legen, wie in der nebenstehenden Abbildung gezeigt wird.

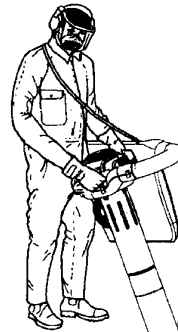

⚠️ WARNUNG! Vor dem Start immer kontrollieren, ob der Auffangsack unbeschädigt und dessen Reißverschluss geschlossen ist. Niemals einen beschädigten Fangsack benutzen, da die Gefahr umherfliegender Teile besteht. Vorsichtig sein, besonders wenn mit Linksbetrieb gearbeitet wird. Jeglichen direkten Körperkontakt mit dem Auspuffbereich vermeiden.

⚠️ WARNUNG! Der Saughäcksler darf nicht bei offener, beschädigter oder nicht schließbarer Inspektionsluke gestartet werden. Dies gilt nicht bei angeschlossenem Saugzusatz.

⚠️ WARNUNG! Der Laubbläser darf nicht auf Leitern oder Gerüsten benutzt werden.

Saughäcksler starten. Siehe Start und Stopp. Bei der Arbeit ist folgendes zu beachten:

1. Keine großen, festen Gegenstände aufsaugen, die den Lüfter beschädigen können, z.B. Holzstücke, Dosen oder Reste von Schnüren oder Bändern.
2. Mit dem Saugrohr nicht gegen den Erdboden stoßen.
3. Entleeren des Fangsacks durch den seitlich sitzenden Reißverschluß.

Wartungssicherheit

Der Eigentümer ist dafür verantwortlich, dass das Gerät entsprechend den Wartungsanweisungen der Bedienungsanleitungen gewartet wird.

Ziehen Sie vor Wartungsarbeiten mit Ausnahme von Vergasereinstellungen immer den Zündkerzenstecker ab.

Vergaser

Ihr Husqvarna-Produkt wurde gemäß Spezifikationen zur Reduzierung schädlicher Abgase konstruiert und hergestellt. Wenn der Motor 8-10 Tankfüllungen Kraftstoff verbraucht hat, ist er eingefahren. Damit er optimal funktioniert und nach der Einfahrzeit möglichst wenig schädliche Abgase abgibt, sollte der Vergaser beim Händler/in der Servicewerkstatt (die einen Drehzahlmesser zur Verfügung haben) eingestellt werden.

Funktion



- Die Motordrehzahl wird mit Hilfe des Gashebels über den Vergaser geregelt. Im Vergaser werden Luft und Kraftstoff gemischt.
- Mit der Schraube T (X) wird die Position des Gashebels im Leerlauf geregelt. Durch Drehen der Schraube im Uhrzeigersinn wird eine höhere Leerlaufdrehzahl eingestellt, durch Drehen gegen den Uhrzeigersinn eine niedrigere.

Grundeinstellung

- Die Grundeinstellung des Vergasers wird beim Probelauf im Werk vorgenommen. Diese Feineinstellung ist von einem Fachmann vorzunehmen.

Empf. Leerlaufdrehzahl:

Siehe das Kapitel Technische Daten.

Empf. Höchstdrehzahl:

Siehe das Kapitel Technische Daten.

Endeinstellung der Leerlaufdrehzahl T

Wenn eine Anpassung erforderlich wird, die Leerlaufdrehzahl mit der Leerlaufschraube T einstellen. Eine korrekt eingestellte Leerlaufdrehzahl ist dann erreicht, wenn der Motor in jeder Situation gleichmäßig läuft.

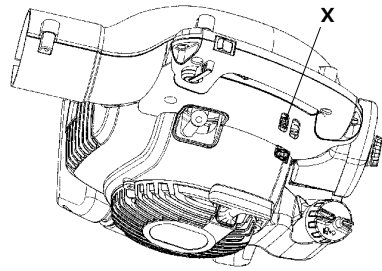

Schalldämpfer



Bestimmte Schalldämpfer sind mit Katalysator ausgestattet. Unter "Technische Daten" können Sie nachlesen, ob Ihr Gerät einen Katalysator hat.

Der Schalldämpfer hat die Aufgabe, den Schallpegel zu senken und die Abgase vom Anwender weg zu leiten. Die Abgase sind heiß und können Funken enthalten, die, auf trockenes und leicht brennbares Material gerichtet, einen Brand verursachen können.

Bestimmte Schalldämpfer sind mit einem speziellen Funkenfängernetz (Y) ausgestattet. Wenn Ihr Gerät ein solches Netz hat, sollte dieses regelmäßig gereinigt werden. Öffnen Sie die Abdeckung des Auslasses auf der Vorderseite des Schalldämpfers, um Zugang zum Gitter zu erhalten. Reinigen Sie das Funkenfängergitter mit einer Drahtbürste. Bei Schalldämpfern ohne Katalysator sollte das Netz einmal in der Woche gereinigt und ggf. ausgetauscht werden. Bei Katalysatormodellen ist das Netz einmal im Monat zu kontrollieren und evtl. zu reinigen. Beschädigte Netze sind auszuwechseln. Wenn das Netz häufig verstopft ist, kann dies ein Zeichen dafür sein, daß der Katalysator nicht einwandfrei arbeitet. Lassen Sie das Gerät bei Ihrem Fachhändler überprüfen. Wenn das Netz verstopft ist, wird der Motor überhitzt. Schäden an Kolben und Zylinder sind die Folge.

ACHTUNG! Das Gerät niemals benutzen, wenn sich der Schalldämpfer in schlechtem Zustand befindet.

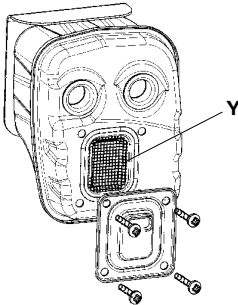

⚠️ WARNUNG: Der Schalldämpfer ist bei Betrieb und auch noch nach dem Ausschalten sehr heiß. Dies gilt auch für den Leerlaufbetrieb. Berühren kann zu Verbrennungen führen. Achten Sie auf die Feuergefahr!

⚠️ WARNUNG: Denken Sie daran: Die Motorabgase enthalten Kohlenmonoxid, das eine Kohlenmonoxidvergiftung verursachen kann. Das Gerät deshalb niemals im Innenbereich oder an anderen Orten mit mangelhafter Luftzirkulation starten oder laufen lassen. Die Motorabgase sind heiß und können Funken enthalten, die einen Brand verursachen können. Aus diesem Grunde sollte das Gerät niemals im Innenbereich oder in der Nähe von feuergefährlichen Stoffen gestartet werden!

⚠️ WARNUNG: Der Schalldämpfer enthält Chemikalien, die karzinogen sein können. Falls der Schalldämpfer beschädigt wird, vermeiden Sie es, mit diesen Stoffen in Berührung zu kommen.

Kühlsystem



Der Motor ist mit einem Kühlsystem ausgestattet. Das Kühlsystem besteht aus folgenden Teilen:

1. Lufteinlaß ins Stangeßat (Z).
2. Lüfterblätter am Schwungrad (AA).
3. Kühlrippen am Zylinder (BB).
4. Zylindergehäuse (leitet die Kühlluft zum Zylinder).

Die zugänglichen Teile des Kühlsystems einmal wöchentlich mit einer Bürste reinigen; bei harten Bedingungen entsprechend häufiger. Ein schmutziges oder verstopftes Kühlsystem führt zu Überhitzung des Motors und Schäden an Zylinder und Kolben.

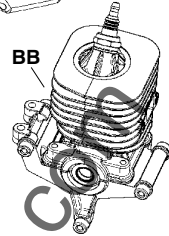
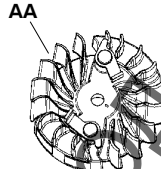
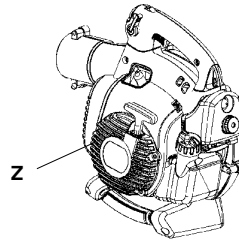

Luftfilter



Luftfilter (CC) regelmäßig von Staub und Schmutz reinigen, zur Vermeidung von:

- Vergaserstörungen
- Startschwierigkeiten
- Leistungsminderung
- Unnötigem Verschleiß der Motorteile.
- Ungewöhnlich hohen Kraftstoffverbrauch zu vermeiden
- Unnormal hohem Kraftstoffverbrauch.

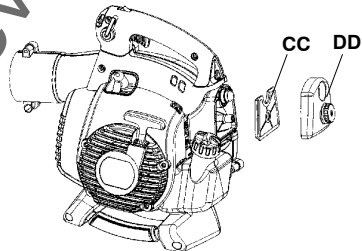

Den Filter jeweils nach 25 Betriebsstunden reinigen, bei besonders staubigen Verhältnissen häufiger.

Reinigung des Luftfilters

Das Luftfiltergehäuse (DD) demontieren und den Filter herausnehmen. Den Filter in warmer Seifenlauge waschen. Dafür sorgen, dass der Filter trocken ist, wenn er wieder montiert wird. Ein Luftfilter, der längere Zeit verwendet wurde, wird nie vollkommen sauber. Der Luftfilter ist daher in regelmäßigen Abständen auszuwechseln.

ACHTUNG! Beschädigte Filter sind immer auszuwechseln.

Zündkerze



Der Zustand der Zündkerze wird durch folgende Faktoren verschlechtert:

- Falsch eingestellter Vergaser.
- Falsche Ölmenge im Kraftstoff (zuviel Öl oder falsche Ölsorte).
- Schlechte Qualität von Kraftstoff und Öl
- Verschmutzter Luftfilter.

Diese Faktoren verursachen Beläge an den Elektroden der Zündkerze und können somit zu Betriebsstörungen und Startschwierigkeiten führen. Bei schwacher Leistung, wenn das Gerät schwer zu starten ist oder im Leerlauf ungleichmäßig läuft, immer zuerst die Zündkerze prüfen, bevor andere Maßnahmen eingeleitet werden. Ist die Zündkerze verschmutzt, so ist sie zu reinigen; gleichzeitig ist zu prüfen, ob der Elektrodenabstand 0,6 mm beträgt. Die Zündkerze ist nach ungefähr einem Monat in Betrieb oder bei Bedarf öfter auszuwechseln.

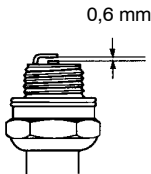

ACHTUNG! Stets den vom Hersteller empfohlenen Zündkerzentyp verwenden! Eine ungeeignete Zündkerze kann Kolben und Zylinder zerstören.

Wartungsplan

Nachstehend einige Wartungsanleitungen.

Tägliche Prüfung

- Außerliche Reinigung des Saughäcklers.
- Die stufenlose Drehzahlregelung und Gashebel auf sichere Funktion prüfen.
- Stoppschalter auf Funktion prüfen. Im Bedarfsfall auswechseln.
- Luftfilter reinigen. Im Bedarfsfall auswechseln.
- 125B_X-SERIES und 125BV_X-SERIES: Kontrollieren, ob die geschlossene Einlassabdeckung verriegelt werden kann. Lüfterrad auf Sauberkeit prüfen. Insbesondere, wenn zuvor gesaugt wurde.
- Muttern und Schrauben auf festen Sitz prüfen.
- Sämtliche Gehäuse auf Risse überprüfen. Im Bedarfsfall auswechseln.
- 125B_X-SERIES und 125BV_X-SERIES: Fangsack auf Unversehrtheit und Reißverschluß auf Funktion prüfen.

Wöchentliche Prüfung

- Startgerät mit Schnur und Rückholfeder prüfen. Im Bedarfsfall auswechseln.
- Prüfen, daß der Lufteintritt am Startgerät nicht verstopft ist.
- Zündkerze reinigen. Demontieren und Elektrodenabstand prüfen. Abstand auf 0,6 mm einstellen oder Zündkerze erneuern. Dafür sorgen, dass die Zündkerze eine sog. Funkenstörung hat (Champion RCJ-8Y).
- Lüfterblätter am Schwungrad reinigen.
- Ggf. Funkenetz des Schalldämpfers reinigen oder auswechseln (gilt nicht für Katalysatormodelle).
- Vergaserbereich reinigen.
- Luftfilter reinigen.

Monatliche Prüfung

- Kraftstofftank mit reinem Benzin ausspülen. Spülbenzin anschließend entsorgen.
- Außenseite des Vergasers und Umgebung reinigen.
- Lüfterblätter auf dem Schwungrad und umliegenden Bereich reinigen.
- Kraftstofffilter und Kraftstoffschlauch prüfen und bei Bedarf auswechseln.
- Sämtliche Kabel und Anschlüsse prüfen. Zündkerze auswechseln. Dafür sorgen, dass die Zündkerze eine sog. Funkenstörung hat (Champion RCJ-8Y).
- Luftfilter reinigen.

TECHNISCHE DATEN

Technische Daten

	125B	125B _X -SERIES	125BV _X -SERIES
Motor			
Hubraum, cm ³	28	28	28
Bohrung, mm	35	35	35
Hublänge, mm	28,7	28,7	28,7
Leerlaufdrehzahl, rpm	2800-3200	2800-3200	2800-3200
Höchstzahl beim Blasen, U/Min	8600	8600	8600
Höchstzahl beim Saugen, U/Min	--	7500	7500
Motorhöchstleistung gemäß ISO 8893, kW	0,8	0,8	0,8
Katalysatorschalldämpfer	Ja	Ja	Ja
Zündanlage			
Zündkerze	Champion	Champion	Champion
	RCJ-6Y	RCJ-6Y	RCJ-6Y
Elektrodenabstand, mm	0,6	0,6	0,6
Kraftstoff- und Schmiersystem			
Kraftstofftank, Volumen, Liter	0,5	0,5	0,5
Gewicht			
Gewicht ohne Kraftstoff mit Rohr und Düse in Standardausführung, kg	4,3	4,4	4,4
Geräuschemissionen (siehe Anmerkung 1)			
Gemessene Schalleistung dB(A)	106	106	106
Garantierte Schalleistung L _{WA} dB(A)	107	107	107
Schallpegel (siehe Anmerkung 2)			
Äquivalenter Schalldruckpegel wert am Ohr des Anwenders, gemessen gemäß ISO 22868, dB(A)			
Ausgestattet mit Blasrohr und Blasdüse (Original)	94	99	99
Ausgestattet mit Saugrohr (Original)	--	99	99
Vibrationspegel (siehe Anmerkung 3)			
Äquivalente Vibrationspegel (a _{hveg}) an den Griffen, gemessen gemäß ISO 22867, m/s ²			
Ausgestattet mit Blasrohr und Blasdüse (Original), rechts	8,3	8,3	8,3
Ausgestattet mit Saugrohr (Original), links/rechts	--/--	6,4/8,3	6,4/8,3
Anmerkung 1: Umweltschallbelastende Geräuschemission gemessen als Schalleistung (L _{WA}) gemäß EG-Richtlinie 2000/14/EG. Der aufgezeichnete Lautstärkepegel für die Maschine wurde unter Verwendung der originalen Schneidausrüstung mit dem höchsten Pegel gemessen. Die Differenz zwischen garantiertem und gemessenem Lautstärkepegel besteht darin, dass bei der garantierten Lautstärke auch eine Streuung im Messergebnis und Variationen zwischen verschiedenen Maschinen desselben Modells gemäß der Richtlinie 2000/14/EG berücksichtigt werden.			
Anmerkung 2: Berichten zufolge entspricht der Schalldruckpegel für diese Maschine normalerweise einer Ausbreitungsklasse (standardmäßige Ausbreitung) von 1 dB(A).			
Anmerkung 3: Berichten zufolge liegt der äquivalente Vibrationspegel normalerweise bei einer Ausbreitungsklasse (Standardabweichung) von 1 m/s ² .			

TECHNISCHE DATEN

Lüfter	125B	125B _X -SERIES	125BV _X -SERIES
Typ	Radial-ventilator	Radial-ventilator	Radial-ventilator
Max. Luftgeschwindigkeit, m/s (km/h) Standarddüse	60 (217)	60 (217)	60 (217)
Max. Luftgeschwindigkeit, m/s (km/h) Hochgeschwindigkeitsdüse*	76 (273)	76 (273)	76 (273)
Luftvolumenstrom beim Blasen, m ³ /h (cfm)	722 (425)	722 (425)	722 (425)
Luftvolumenstrom beim Saugen, m ³ /h (cfm)	--	756 (445)	756 (445)

*optionales Zubehör für einige Modelle

Modellen 125B, 125B _X -SERIES, 125BV _X -SERIES	
Zugelassenes Zubehör	Teile-Nr.
Dachrinnen-Reinigungsvorrichtung	952 711 918

Modelle 125B _X -SERIES, 125BV _X -SERIES	
Zugelassenes Zubehör	Teile-Nr.
Saugvorrichtung mit Fangsack	952 711 913

Modelle 125B _X -SERIES, 125BV _X -SERIES	
Zugelassenes Zubehör	Teile-Nr.
Hochgeschwindigkeitsdüse	545 119 501

KONFORMITÄTSERKLÄRUNG

EC-Konformitätserklärung (Gilt nur für Europa)

Wir, **Husqvarna AB, SE-561 82 Huskvarna, Schweden**, Tel: +46-36-146500, erklären hiermit als autorisierter Vertreter der Gemeinschaft, daß die Laubbläser/-sauger der Modelle **Husqvarna 125B, 125B_X-SERIES** und **125BV_X-SERIES** ab Seriennummer des Baujahrs 2009 aufwärts (die Jahreszahl wird im Klartext auf dem Typenschild angegeben, mitsamt einer nachfolgenden Seriennummer), den Vorschriften folgender **RICHTLINIE DES RATES** entsprechen:

vom 17. Mai 2006 "Maschinen-Richtlinie" **2006/42/EG**;

vom 15. Dezember 2004 "über elektromagnetische Verträglichkeit" **2004/108/EG**, einschließlich der jetzt geltenden Nachträge.

vom 8. Mai 2000 "über umweltbelastende Geräuschemissionen von zur Verwendung im Freien vorgesehenen Geräten und Maschinen" gemessen nach Anlage V vom **2000/14/EG**. Für Information betreffend die Geräuschemissionen, siehe das Kapitel Technische Daten.

Folgende Normen wurden angewendet: **EN ISO 12100-1/A1:2009, EN ISO 12100-2/A1:2009, CISPR 12:2007**.

SMP, Svensk Maskinprovning AB, Fyrisborgsgatan 3, S-754 50 Uppsala, Schweden, hat die freiwillige Typenprüfung für Husqvarna AB ausgeführt. Das Zertifikat hat die Nummer: **SEC/09/2022**.

09.11.15

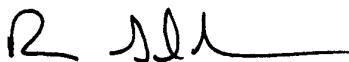

Ronnie E. Goldman, Technischer Direktor
Bevollmächtigter Vertreter für Husqvarna AB,
verantwortlich für die technische Dokumentation

INHOUD

Inhoud	
Inleiding	463
Verklaring van de symbolen	464
Veiligheidsvoorschriften	465
Beschrijving	467
Brandstofhantering	472
Starten en stoppen	474
Gebruik	475
Onderhoud	478
Technische gegevens	481

Voor het starten moet u rekening houden met de volgende punten:

Husqvarna AB werkt voortdurend aan het verder ontwikkelen van haar producten en houdt zich dan ook het recht voor om zonder aankondiging vooraf wijzigingen in o.a. vorm en uiterlijk door te voeren. Langdurige blootstelling aan lawaai kan leiden tot permanente gehoorbeschadiging. Gebruik daarom altijd goedgekeurde gehoorbescherming.

In deze gebruiksaanwijzing wordt uitvoerig beschreven hoe de bladblazer gebruikt en onderhouden dient te worden en hoe regelmatige controle dient te worden verricht. Eveneens wordt beschreven hoe de onderdelen ten behoeve van de veiligheid werken en dienen te worden onderhouden. Let op! Het hoofdstuk over de veiligheid dient te worden gelezen en begrepen door allen die in contact komen met de bladblazer.

Deze gebruiksaanwijzing is geschreven voor personeel dat niet over de kennis beschikt die nodig is voor foutopsporing, meer omvattende service en reparatie van de bladblazer.

















In deze gebruiksaanwijzing alsmede op de bladblazer bevinden zich waarschuwingssymbolen. Indien een waarschuwingssymbool op de blazer beschadigd of versleten is, moet dit zo snel mogelijk worden vervangen. Denk eraan dat op bepaalde plaatsen van de bladblazer de waarschuwingssymbolen ingegoten zijn.

De bladblazer wordt gebruikt om bladeren en andere rommel van de grond weg te blazen of. De bedieningsman dient gedurende de werkzaamheid op de grond te staan.



WAARSCHUWING! Onder geen enkele voorwaarde mag zonder toestemming van de fabrikant iets gewijzigd worden aan de oorspronkelijke vorm van de machine. Gebruik altijd originele onderdelen. Onbevoegde wijzigingen en/of onderdelen kunnen resulteren in ernstig of zelfs levensgevaarlijk letsel voor de bedieningsman of voor derden.

VERKLARING VAN DE SYMBOLEN

Symbool	Beschrijving	Plaatsing		Symbool	Beschrijving	Plaatsing	
		Bladblazer	Gebruiks-aanwijzing			Bladblazer	Gebruiks-aanwijzing
	Controles en/of onderhoud dienen uitgevoerd te worden nadat de motor is uitgeschakeld en de bougie verwijderd is.		X		De bedieningsman van de bladblazer dient ervoor te zorgen dat geen mensen of dieren nader komen dan 15 meter. Indien meerdere bedieningsmannen werken in hetzelfde werkgebied, is de onderlinge veiligheidsafstand min. 15 meter.	X	X
	Regelmatig schoonmaken is vereist.		X		Choke	X	
	Het is verplicht een goedgekeurde veiligheidsbril of vizier te gebruiken.		X		Bijvullen van de brandstof	X	
	Het is verplicht een goedgekeurde veiligheidsbril of vizier, in combinatie met goedgekeurde gehoorbeschermers te gebruiken., en gezichtsmasker bij kans op inademen van stof.	X	X		Start/stop-knop	X	
	WAARSCHUWING! De bladblazer kan gevaarlijk zijn! Slordig of onjuist gebruik kan resulteren in ernstig of zelfs levensgevaarlijk letsel.	X	X		Instructie voor het openen van het deksel van de inlaat.	X	
	Neem de gebruiksaanwijzing grondig door en begint niet te werken voor u alles duidelijk heeft begrepen.	X	X		Dit product voldoet aan de geldende CE-richtlijnen.	X	X
	WAARSCHUWING! Zorg ervoor dat het deksel van de inlaat vergrendeld is in gesloten stand of dat de opzuigbuis is gemonteerd. Raak nooit het ventilatorwiel aan.	X	X		Waarde van de geluidsdruk gemeten op 7,5 meter afstand.	X	
	Gebruik altijd goedgekeurde veiligheidschoenen.	X	X		Geluidsemisatie naar de omgeving volgens de richtlijnen van de Europese Gemeenschap. De emissie van de machine wordt aangegeven in het hoofdstuk Technische gegevens en op plaatjes.	X	
	WAARSCHUWING! De bladblazer kan voorwerpen met geweld wegslingeren, die terug kunnen kaatsen. Dit kan ernstig oogletsel veroorzaken.	X	X	Overige op de machine aangegeven symbolen/plaatjes verwijzen naar specifieke eisen aan certificatie op bepaalde markten.			

VEILIGHEIDSVOORSCHRIFTEN

WAARSCHUWING! Deze machine produceert tijdens bedrijf een elektromagnetisch veld. Dit veld kan onder bepaalde omstandigheden de werking van actieve of passieve medische implantaten verstoren. Om het risico op ernstig of fataal letsel te beperken, raden we personen met een medisch implantaat aan om contact op te nemen met hun arts en de fabrikant van het medische implantaat voordat ze deze machine gaan bedienen.

Persoonlijke veiligheidsuitrusting

Personen die de bladblazer gebruiken dienen de volgende veiligheidsuitrusting te dragen:

1. Goedgekeurde gehoorbeschermers.
2. Goedgekeurde oogbeveiliging.
3. Goedgekeurde veiligheidshandschoenen.
4. Laarzen of stevige schoenen met antislipzolen.
5. Gezichtsmasker bij kans op inademen van stof.

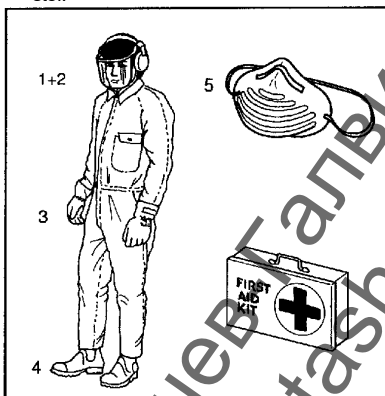

Bedieningsman

Voor de bedieningsman van de bladblazer geldt het volgende:

- Lees eerst de inhoud van deze gebruiksaanwijzing door en wees er zeker van dat u deze begrijpt.
- Draag geen loshangende kleding, sjaal, halsketting of lang haar dat in de machine kan komen.
- Zorg ervoor niet onder invloed te zijn van alcohol, medicijnen of vermoeidheid.
- De bedieningsman dient meerderjarig te zijn.
- U moet altijd een EHBO-kit bij de hand hebben.

Veiligheid met betrekking tot de brandstof

WAARSCHUWING! De brandstof die voor de bladblazer wordt gebruikt heeft de volgende gevaarlijke eigenschappen:

1. De dampen die van de brandstof afkomen en de uitlaatgassen zijn giftig.
2. Kan huidirritaties veroorzaken.
3. Is zeer brandgevaarlijk.

Voor de brandstof die voor de bladblazer worden gebruikt gelden speciale veiligheidsvoorschriften. Deze worden genoemd in het hoofdstuk "Brandstofgebruik".

Lyddemper

De geluiddemper is ontworpen om het geluidsniveau zo laag mogelijk te houden en om de uitlaatgassen weg te leiden van de gebruiker. Geluiddempers uitgerust met katalysator zijn ook ontworpen om schadelijke stoffen in de uitlaatgassen te reduceren.

WAARSCHUWING! De uitlaatgassen van de motor zijn heet en kunnen vonken bevatten die brand kunnen veroorzaken. Start de machine daarom nooit binnenshuis of in de buurt van ontvlambaar materiaal!

WAARSCHUWING! Tijdens het gebruik en een tijdje daarna is de geluiddemper met katalysator erg warm. Dit geldt ook bij stationair draaien. Aanraking kan tot ernstige brandwonden aan de huid leiden. Denk om het brandgevaar!

Veiligheidsuitrusting

WAARSCHUWING! De bladblazer mag nooit worden gebruikt wanneer een van de veiligheidsvoorzieningen of beschermkappen ontbreken, beschadigd zijn of niet werken.

Om ongelukken met de bladblazer te voorkomen is er een aantal veiligheidsvoorzieningen en beschermkappen aangebracht. Deze worden beschreven in de algemene beschrijving van de bladblazer.

De veiligheidsvoorzieningen en de beschermkappen vergen eveneens regelmatige controle en onderhoud. Een overzicht van maatregelen en bijbehorende frequentie vindt u in het hoofdstuk "Onderhoud".

VEILIGHEIDSVOORSCHRIFTEN

Veiligheid tijdens het gebruik

- Deze tuinbladblazer is uitsluitend ontworpen voor het wegblazen of verwijderen van bladeren en ander vuil op de grond.
- Onbevoegde personen of dieren mogen zich niet bevinden in het werkgebied, d.w.z. binnen een straal van 15 meter.
- De bladblazer kan voorwerpen met geweld wegslingeren die terug kunnen kaatsen. Dit kan ernstig oogletsel veroorzaken.
- Richt de luchtstraal nooit op mensen of dieren.
- Schakel de motor uit alvorens toebehoren of andere onderdelen te monteren of te demonteren.
- De bladblazer mag nooit in werking zijn zonder dat de beschermkappen op hun plaats zitten.
- Werk nooit met de bladblazer in slecht geventileerde ruimten, ter voorkoming van het inademen van uitlaatgassen.
- Zet de motor uit alvorens brandstof te tanken. Blijf op minstens 3 meter afstand van de brandstofplaats.
- De geluiddemper van de katalysator wordt zeer heet, zowel bij gebruik als na afloop. Dit geldt ook bij stationair draaien. Let op brandgevaar, in het bijzonder bij het werken in de buurt van licht ontvlambare stoffen en/of gassen.
- Wees voorzichtig, vooral wanneer u linkschuldig te werk gaat. Voorkom elk direct lichamelijk contact met het gebied van het deksel van de luchtinlaat. Sieraden, losse kleding of kleding met loshangende stroken, dassen, kwastjes etc. van het gebied van het deksel van de luchtinlaat vandaan houden.
- De bladblazer mag niet worden gebruikt op ladders of steigers.
- Zet de machine vast tijdens transport.

Overige veiligheidsmaatregelen

- Gebruik de bladblazer niet op tijdstippen dat er mensen door kunnen worden gestoord, bijv. vroeg in de ochtend of laat in de avond. Volg de lokale voorschriften op. De normale tijden voor het gebruik zijn van maandag tot vrijdag, van 9.00 - 17.00 uur.
- Geef niet meer gas dan nodig is voor het uitvoeren van de betreffende werkzaamheid.
- Controleer de bladblazer alvorens hem in gebruik te nemen, met name de geluiddemper, de luchtinlaat en de luchtfilter.
- Maak indien nodig vastzittende rommel los met een pin of borstel alvorens de blazer in werking te zetten.
- In een stoffige omgeving dient u het werkterrein eerst licht te bevochtigen ofwel dient u gebruik te maken van de watertoevoeging.
- Spaar water door de bladblazer te gebruiken in plaats van schoonspoelen met water. Geldt voor dakgoten, gevels, buitenerven, tuinen enz.
- Denk om kinderen, huisdieren, open vensers en pas gewassen auto's. Blaas de rommel op een veilige manier weg.
- Gebruik buis en mondstuk zodanig dat de luchtstroom zo dicht mogelijk bij de grond komt.
- Ruim na het blazen de rommel op. Doe het afval in een vuilnisbak.

BESCHRIJVING

Bladblazer

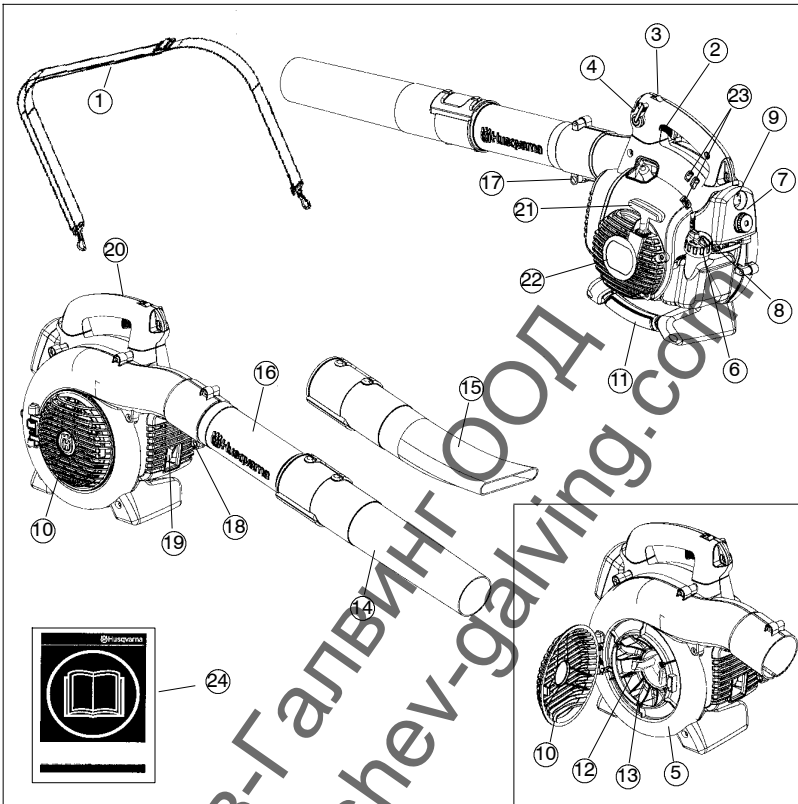

1. Draagriem (125BV_X-SERIES)
2. Gasregelaar
3. Stop-knop
4. Variable speed control
5. Ventilatorkap
6. Dop brandstoftank
7. Luchtfilter
8. Choke
9. Brandstofpomp
10. Deksel luchtinlaatopening
11. Zuigerhendel (125B_X-SERIES en 125BV_X-SERIES)
12. Messen (125B_X-SERIES en 125BV_X-SERIES)
13. Ventilatorwiel
14. Standaard mondstuk
15. Mondstuk voor hoge snelheid (125B_X-SERIES en 125BV_X-SERIES)
16. Buis
17. Klembout voor de buis
18. Moeren voor de buis
19. Geluiddemper
20. Geïsoleerd snoer
21. Starthandvat
22. Startapparaat
23. Vergasser-afstelling
24. Gebruiksaanwijzing

BESCHRIJVING

Toebehoren (125B_X-SERIES en 125BV_X-SERIES)

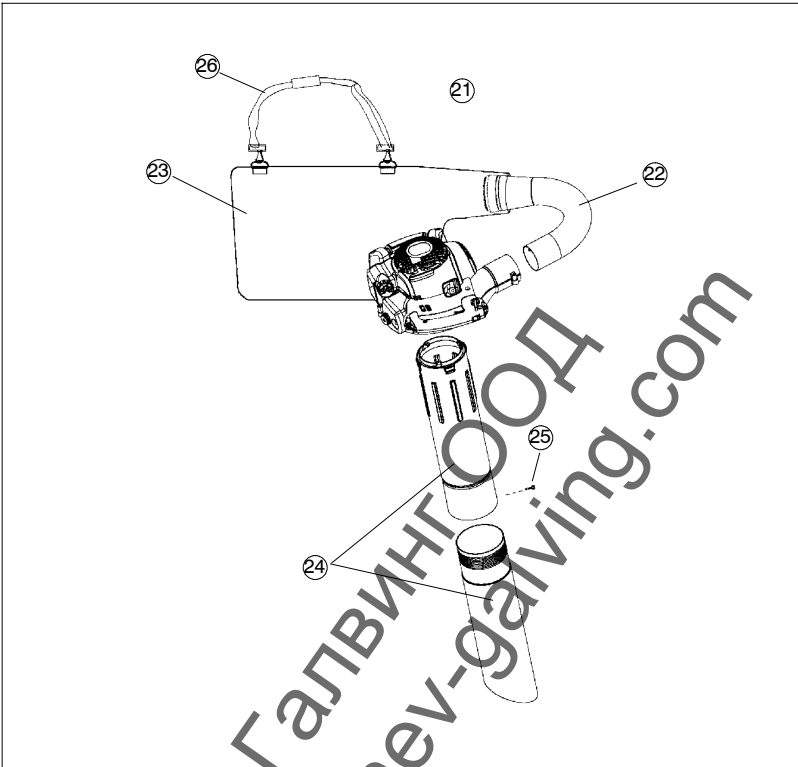

- 21. Zuig- en verzamelinstallatie bestaande uit de onderstaande posities 22-26
- 22. Buis naar de verzamelzak
- 23. Verzamelzak
- 24. Opzuigbuis in twee delen
- 25. Schroef
- 26. Draagriem

BESCHRIJVING

Veiligheidsuitrusting

De volgende uitrusting op de bladblazer is geconstrueerd om de risico's voor de bedieningsman en de omgeving te reduceren. Deze onderdelen verdienen speciale aandacht bij het gebruik, controle en onderhoud.

Start/stop-knop

- De start/stop-knop (A) wordt gebruikt om de motor uit te zetten.

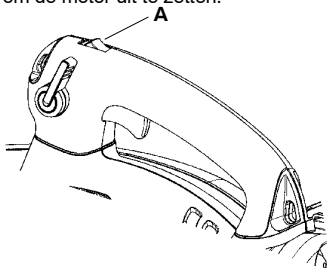

Geluidemper

- De geluidemper is ontworpen om het geluidsniveau zo laag mogelijk te houden en om de uitlaatgassen weg te leiden van de gebruiker. Geluidempers uitgerust met katalysator zijn ook ontworpen om schadelijke stoffen in de uitlaatgassen te reduceren.
- De uitlaatgassen van de motor zijn heet en kunnen vonken bevatten die brand kunnen veroorzaken in contact met licht ontbrandbaar materiaal.
- Voor bepaalde landen met een droog klimaat is de geluidemper uitgerust met een net om de vonken op te vangen (B). Dit net dient regelmatig schoongemaakt te worden en indien nodig te worden vervangen. Controleer of uw bladblazer met een dergelijk net is uitgerust. Zie "Onderhoud".

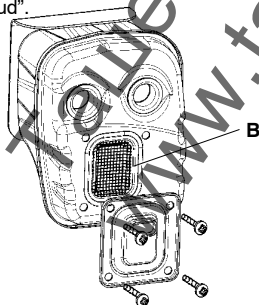

WAARSCHUWING! Tijdens het gebruik tot een uur erna is de geluidemper zeer warm. **RAAK DE GELUIDDEMPER NIET AAN WANNEER DEZE WARM IS.** Dat kan brandwonden veroorzaken.

Overige uitrusting

Gasregelaar

- Met de gasregelaar (C) wordt het toeren-tal en het vermogen van de motor geregeld.

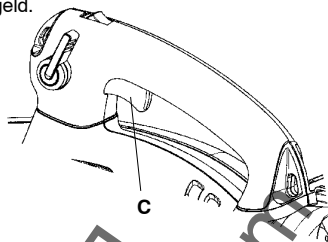

Variabele snelheidscontrole

- De variabele snelheidscontrole (D) is ontworpen om het motor-toeren-tal te verlagen of te verhogen, uitsluitend tijdens het gebruik van de blower.

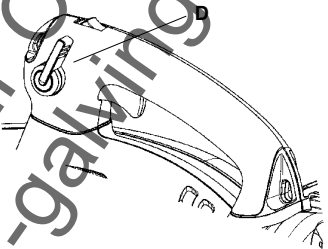

- Om schade aan het apparaat te voorkomen, de variabele snelheidscontrole **NIET** gebruiken bij gebruik als zuiger.

Ventilatorkap

- De ventilatorkap (E) en de ventilator (F) zorgen voor de juiste doorstroming van de lucht door de bladblazer..

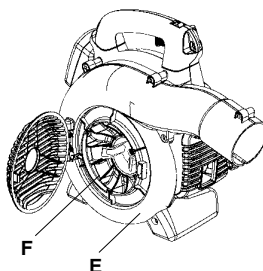

BESCHRIJVING

Geïsoleerd snoer

- Het geïsoleerd snoer (G) vermindert de statische lading tijdens bediening in droge omstandigheden.

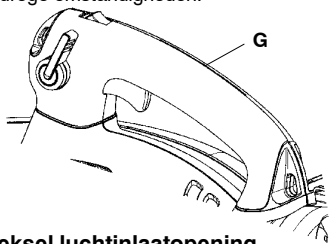

Deksel luchtinlaatopening

- Een deksel van de luchtinlaatopening (H) bevindt zich aan de kant van de ventilatorkap. Door dit deksel te openen krijgt u toegang voor het schoonmaken en inspecteren van de ventilator (alleen bij 125B_X-SERIES en 125BV_X-SERIES). Als de opzuigbuisgebruikt wordt, moet hij zijn bevestigd aan de opening in het deksel van de luchtinlaatopening. Om het deksel van de inlaat te openen, moet u een gereedschap gebruiken om de rand van het deksel tegenover het hengsel op te tillen (aangegeven door de pijl op het deksel van de luchtinlaatopening).

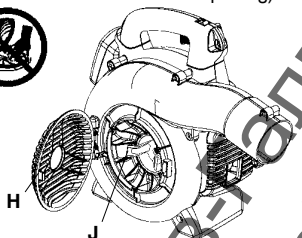

WAARSCHUWING! De bladblazer mag nooit worden gestart als het deksel van de luchtinlaatopening niet gesloten of beschadigd is, of niet gesloten kan worden. Dit geldt niet wanneer een opzuigbuis is aangesloten.

Messen

(125B_X-SERIES en 125BV_X-SERIES)

- Op het ventilatorwiel bevinden zich twee messen (J). De messen dienen bladeren en rommel te versnijden vóórdat deze bij het zuigen de versamelzak passeren.

Buis en mondstuk

- De buis (K) heeft een vast groefkoppelingssysteem waarmee hij bevestigd is aan de machine. Om de buis (of de opzuigbuis 125BV_X-SERIES), te kunnen installeren of verwijderen, maak de klembout los (niet de moeren van de bouten verwijderen). Richt de gleuf in de luchtuitlaat van de blazer op de uitstekende pen op de buis en steek de buis en de luchtuitlaat. Draai de klembout vast.
- Het mondstuk (L) heeft een bajonetkoppeling voor aansluiting op de buis. Lucht wordt door de buis naar het mondstuk gevoerd, waar de snelheid van de uitgaande lucht wordt verhoogd en de uitgaande luchtstroom gevormd wordt voor de beste prestatie. De lengte van de buis kan afgesteld worden door het mondstuk naar links te draaien om de bajonetkoppeling los te maken en het mondstuk in de gewenste stand te schuiven. Draai het mondstuk naar rechts tot u een klik voelt om het mondstuk vast te zetten.



Startapparaat en starthandvat

- De startapparaat (M) zit aan de kant van de motorbehuizing en stelt de krukas alleen in werking als u aan de starthandvat (N) wordt geactiveerd.

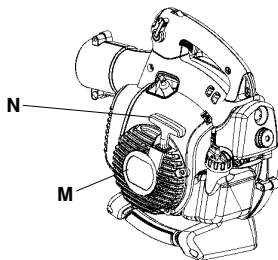

Brandstofdop

- De brandstofdop (O) zit op de achterkant van de motorbehuizing en is voorzien van een pakking die dient te verhinderen dat de brandstof uit de tank lekt.

BESCHRIJVING

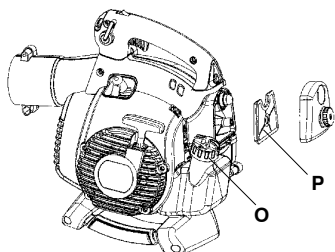

Luchtfilter

- De luchtfilter (P) bestaat uit een vezelfilter in een terugverend frame. De luchtfilter dient regelmatig te worden schoongemaakt (zie "Onderhoud"), anders gebruikt de blazer onnodig veel brandstof, vermindert het vermogen en kan de bougie vet worden.

Choke

- De choke (Q) bevindt zich onder het lichtfilterdeksel en moet elke keer als de motor koud gestart wordt gebruikt worden.

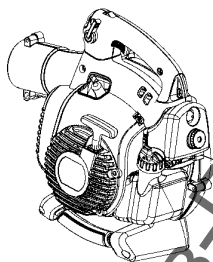

Instellen van de sproeier NIET VOOR ALLE MODELLEN

- Op de bladblazer bevinden zich drie standen voor de sproeier:
 - Mondstuk voor lage toeren
 - Mondstuk voor hoge toeren
 - Regelschroef voor stationair draaien
- Het instellen van de sproeier houdt in dat de motor wordt aangepast aan lokale omstandigheden zoals klimaat, hoogte en benzine. Voor het instellen van de sproeier, zie "Onderhoud".

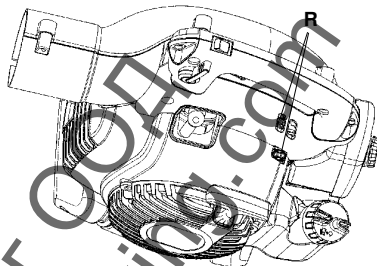

BRANDSTOFHANTERING

Brandstof

N.B.! Uw machine is uitgerust met een twee-takt motor; gebruik steeds met twee-takt motorolie vermengde benzine. Om zeker te zijn van de juiste mengverhouding, is het erg belangrijk dat u de oliehoeveelheid steeds nauwkeurig afmeet. Als u kleine brandstofhoeveelheden mengt, hebben zelfs kleine afwijkingen van de juiste oliehoeveelheid een grote invloed op de mengverhouding.



WAARSCHUWING! Wees voorzichtig bij het hanteren van brandstof. Denk aan de brand-, explosie- en inademingsrisico's.

Benzin



N.B.! Gebruik altijd met olie gemengde kwaliteitsbenzine (minimaal 90 octaan). Waar milieuvriendelijke benzine, de zog. alkylaatbenzine, verkrijgbaar is, moet deze gebruikt worden.



- Het aanbevolen laagste octaangehalte is 90. Als u de motor laat draaien op benzine met een lager octaangehalte dan 90 kan dit tot zogenaamd kloppen leiden. Hierdoor stijgt de motortemperatuur wat tot zware motorbeschadigingen kan leiden.
- Als men voortdurend met een hoog toeren tal werkt, is het aan te raden een hoger octaangehalte te gebruiken.

Tweetaktolie

- Voor het beste resultaat en de beste werking raden we aan HUSQVARNA tweetaktolie te gebruiken, die speciaal ontwikkeld is voor onze tweetaktmotoren. Mengverhouding 1:50 (2%).
- Indien er geen HUSQVARNA twee-takt olie verkrijgbaar is, dient u een andere olie van goede kwaliteit en bedoeld voor luchtgekoelde motoren te gebruiken. Neem contact op met uw dealer voor de keuze van olie.
- Mengverhouding 1:33 (3%).
- Gebruik nooit twee-takt olie die bedoeld is voor watergekoelde buitenboordmotoren, zogenaamde outboardoil.
- Gebruik nooit olie bedoeld voor vier-takt motoren.

Benzine, liter	Tweetaktolie, liter	
	2% (1:50)	3% (1:33)
5	0,10	0,15
10	0,20	0,30
15	0,30	0,45
20	0,40	0,60

Mengen

- Meng de benzine en olie altijd in een schone jerrycan die goedgekeurd is voor benzine.
- Begin altijd met de helft van de benzine die gemengd moet worden erin te gieten. Giet er daarna de gehele oliehoeveelheid bij. Meng (schud) het brandstofmengsel. Giet er de resterende hoeveelheid benzine bij.
- Meng (schud) de brandstofhoeveelheid goed voor u de brandstoftank van de machine vult.

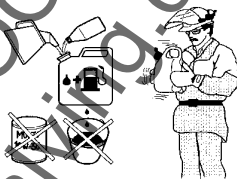

- Meng niet meer brandstof dan voor max. 1 maand nodig is.
- Als u de machine gedurende een langere tijd niet gebruikt, moet u de brandstoftank leeg maken en hem schoonmaken.



WAARSCHUWING! De geluiddemper wordt erg heet, zowel tijdens het gebruik als na het stoppen. Dit geldt ook voor stationair draaien. Verlies het brandgevaar niet uit het oog vooral wanneer u in de buurt bent van brandgevaarlijke stoffen en/of gassen.

BRANDSTOFHANTERING

Tanken



WAARSCHUWING! Om het risico op brand te verminderen, moet u de volgende voorzorgsmaatregelen nemen:
Rook niet of plaats geen warme voorwerpen in de buurt van de brandstof.
Tank nooit terwijl de motor draait. Stop de motor en laat hem voor het tanken enkele minuten afkoelen.
Open de dop van de tank voorzichtig wanneer u wilt tanken zodat eventuele overdruk langzaam verdwijnt.
Draai de dop van de tank goed vast na het tanken.
Verwijder de machine steeds van de tankplaats, voor u de motorzaag start.

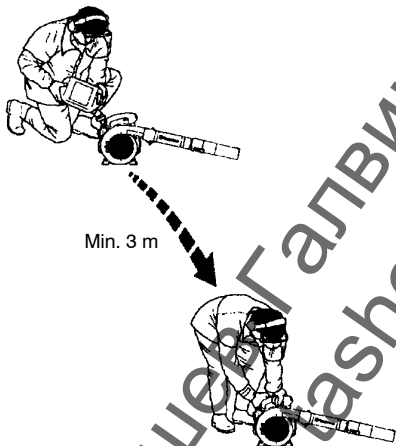

- Maak de omgeving rond de tankdop schoon. Verontreinigingen in de tank kunnen defecten veroorzaken.
- Zorg ervoor dat de brandstof goed gemengd is door de jerrycan te schudden voor u de tank vult.

STARTEN EN STOPPEN

Starten en stoppen



WAARSCHUWING! De bladblazer mag nooit worden gestart als het deksel van de luchtinlaatopening niet gesloten of beschadigd is, of niet gesloten kan worden. Dit geldt niet wanneer een opzuigbuis is aangesloten.

Koude motor

Brandstofpomp: druk een stuk of tien keer op de rubberen balg van de brandstofpomp tot er brandstof in de balg komt. De balg hoeft niet helemaal gevuld te worden.

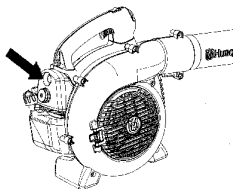

Choke: zet de blauwe chokehendel van de motor in de gesloten stand.

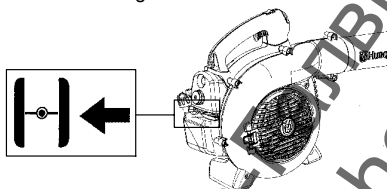

Starten

Druk de behuizing van de machine met uw linkerhand tegen de grond (N.B.! Niet met uw voet!). Pak de starthendel stevig vast met uw rechterhand. **KNIJP NIET in de gashendel.** Trek langzaam het koord eruit tot u weerstand voelt (de startpalletjes grijpen in) en trek vervolgens met een snelle krachtige beweging aan het koord.

WAARSCHUWING! Wikkel het starterkoord nooit om uw hand.

Geef een flinke ruk aan de starthendel totdat de motor begint te draaien, maar niet meer dan drie keer achter elkaar. Zet de choke op stand $\frac{1}{2}$ en geef een flinke ruk aan het starthendel totdat de motor start en draait. Laat de motor ongeveer 10 seconden opwarmen; zet de choke vervolgens in de stand **CHOKE HELEMAAL UIT** (open stand).

OPMERKING: als de motor stopt, dient u de blauwe chokehendel van de motor terug te zetten en de startprocedure opnieuw te herhalen.

N.B.! Trek het starterkoord er niet volledig uit en laat de starthendel niet los als het koord volledig is uitgetrokken. Dit kan schade veroorzaken aan de machine.

Warme motor

Bij een warme motor dient u de gashendel in te drukken en ingedrukt te houden. Zet de choke op stand $\frac{1}{2}$. Geef een flinke ruk aan de hendel van het starttoew totdat de motor start en draait. Zet de choke in de stand **CHOKE HELEMAAL UIT** (open stand).

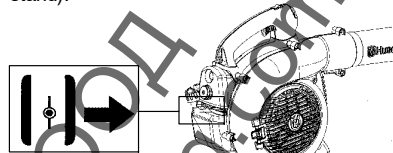

Stoppen

Om de motor te stoppen, druk op de stopschakelaar (S) en laat hem los. De schakelaar keert automatisch terug in de stand **ON (AAN)**. Wacht 7 seconden alvorens het apparaat opnieuw te starten, om de schakelaar de gelegenheid te geven om te resetten.

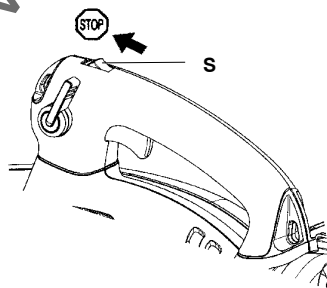

GEBRUIK

Afval van de grond wegblazen

Montage van buis en mondstuk

WAARSCHUWING! Bij montage van de buis en het mondstuk moet de motor stilstaan en de start/stop-knop in de stopstand staan.

De buis (T) heeft een vast groefkoppelingssysteem waarmee hij bevestigd is aan de machine. Om de buis (of de opzuigbuis 125BV_X-SERIES), te kunnen installeren of verwijderen, maak de klembout los (niet de moeren van de bouten verwijderen). Richt de gleuf in de luchtuitlaat van de blazer op de uitstekende pen op de buis en steek de buis en de luchtuitlaat. Draai de klembout vast.

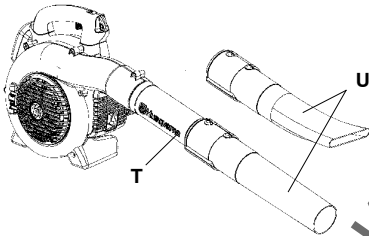

Het mondstuk (U) heeft een bajonetkoppeling voor aansluiting op de buis. Lucht wordt door de buis naar het mondstuk gevoerd, waar de snelheid van de uitgaande luchtstroom gevormd wordt voor de beste prestatie. De lengte van de buis kan afgesteld worden door het mondstuk naar links te draaien om de bajonetkoppeling los te maken en het mondstuk in de gewenste stand te schuiven. Draai het mondstuk naar rechts tot u een klik voelt om het mondstuk vast te zetten.

Blazen

Alvorens met het werk te beginnen, moet u voorzien zijn van een veiligheidsuitrusting zoals hieronder is aangegeven.

WAARSCHUWING! Bij het werk dient u deze veiligheidsuitrusting te dragen:

1. Gehoorbeschermers.
2. Oogbeveiliging.
3. Goedgekeurde veiligheidshandschoenen.
4. Gezichtsmasker bij kans op inademen van stof.



De 125BV_X-SERIES kan worden gebruikt met een draagriem voor extra comfort. Tijdens het werk dient de bladblazer vastgehaakt te worden aan de draagriem die over de schouder hangt, volgens de afbeelding.



GEBRUIK

WAARSCHUWING! Richt de luchtstroom nooit op mensen of dieren. De lucht kan met grote snelheid deeltjes meevoeren die ernstige schade kunnen veroorzaken. Dit geldt vooral wanneer de machine vlak daarvoor is gebruikt voor opzuiging. Wees voorzichtig, vooral wanneer u linkshandig te werk gaat. Voorkom elk direct lichamenlijk contact met het gebied van het deksel van de luchtinlaat. Sieraden, losse kleding of kleding met loshangende stroken, dassen, kwastjes etc. van het gebied van het deksel van de luchtinlaat vandaan houden.

WAARSCHUWING! De bladblazer mag nooit worden gestart als het inspectiegat niet gesloten of beschadigd is, of niet gesloten kan worden. Dit geldt niet wanneer een zuighulpstuk is aangesloten.

WAARSCHUWING! De bladblazer mag niet worden gebruikt op ladders of steigers.

Start de bladblazer. Zie "Starten en stoppen". Volg bij het werk de volgende instructies:

1. Blaas nooit in de richting van objecten als muren, grote stenen, auto's of hekken.
2. Bij binnenhoeken: blaas van de hoek af naar het midden toe. Anders kunnen voorwerpen naar het gezicht omhoogvliegen en ernstige oogschade veroorzaken.
3. Richt de luchtstroom nooit op gevoelige planten.

Standaard mondstuk

Het standaardmondstuk (V) wordt geleverd bij de 125B, 125B_X-SERIES en 125BV_X-SERIES. Als u grotere nauwkeurigheid en een hogere luchtstroomconcentratie nodig hebt, gebruik dan het standaardmondstuk.

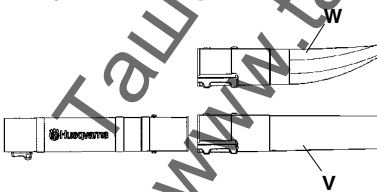

Mondstuk voor hoge snelheid

Het mondstuk voor hoge snelheid (W) is een accessoire van de blower (inbegrepen in de 125B_X-SERIES en 125BV_X-SERIES). Als u een bredere luchtstroom en een grotere luchtsnelheid nodig hebt, gebruik dan het mondstuk voor hoge snelheid.

Opzuigen van afval van de grond (125B_X-SERIES en 125BV_X-SERIES)

Montage van de verzamelzak op de verschillende zuigbuisen

De zuigvoorziening is een accessoire (inbegrepen in de 125BV_X-SERIES).

WAARSCHUWING! Bij montage van de buis en het mondstuk moet de motor uit staan en de start/stop-knop in de stopstand staan.

1. Open de verzamelzak. Monteer de buis die in de opvangbak zit op de aanzuigopening van de zak, zoals weergegeven op de afbeelding. Zorg dat het elastiek in de groef zit, en sluit de zak.
2. Verwijder de buis en monteer de buis van de verzamelzak. Draai de klembout vast. Maak de draagband vast aan de beugels van de verzamelzak.
3. Breng de pijltjes op de onderste opzuigbuis en bovenste opzuigbuis op één lijn. Druk de onderste opzuigbuis in de bovenste opzuigbuis totdat de onderste opzuigbuis stevig vast zit in de bovenste opzuigbuis (ongeveer 7 cm). Bevestig beide buisen definitief aan elkaar met de bijgeleverde schroef.

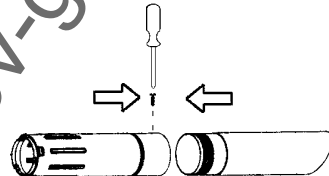

4. Doe het deksel aan de kant van de bladblazer open met behulp van een schroevendraaier om de rand van het deksel tegenover het hengsel open te wrikken (aangegeven door de pijl op het deksel van de luchtinlaat).
5. Druk de opzuigbuis in de grote opening op de onderkant van de blower en lijn de uitsteeksels uit met de gleuven in de buis. Draai de buis tot de bajonetkoppeling vastklikt (of de bevestigingssymbolen  op één lijn staan).

GEBRUIK

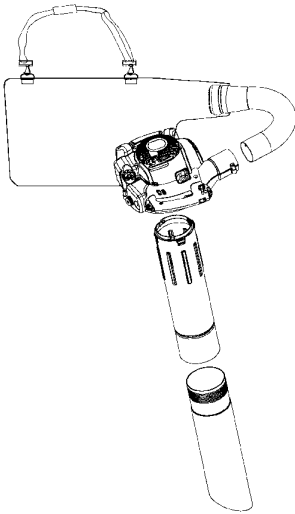

Opzuigen

Alvorens met het opzuigen te beginnen, moet u een veiligheidsuitrusting dragen zoals hieronder is aangegeven.

WAARSCHUWING! Bij het werk dient u deze veiligheidsuitrusting te dragen:

1. Gehoorbeschermers.
2. Oogbeveiliging.
3. Goedgekeurde veiligheidshandschoenen.
4. Gezichtsmasker bij kans op inademen van stof.



Tijdens het werken met de bladblazer, moet de verzamelzak gesteund worden door de draagriem. De draagriem moet over de schouder gedragen worden zoals weergegeven op de afbeelding hiernaast.



WAARSCHUWING! Controleer altijd vóórdát u de machine start, of de verzamelzak heel is en of de ritsluiting dicht is. Gebruik nooit een beschadigde zak vanwege risico op schade veroorzaakt door wegvliegende deeltjes. Wees voorzichtig, vooral wanneer u linkshandig te werk gaat. Zorg ervoor dat u het gebied rond de uitlaat niet rechtstreeks aanraakt.

WAARSCHUWING! De bladblazer mag nooit worden gestart als het inspectiegat niet gesloten of beschadigd is, of niet gesloten kan worden. Dit geldt niet wanneer een zuighulpstuk is aangesloten.

WAARSCHUWING! De bladblazer mag niet worden gebruikt op ladders of steigers.

Start de bladblazer. Zie "Starten en stoppen". Volg bij het werk de volgende instructies:

1. Zuig nooit grote voorwerpen op die de mensen kunnen beschadigen, bijvoorbeeld stukken hout, blikjes, stukken touw of band.
2. Stoot niet met de opzuigbuis op de grond.
3. De zak wordt leeggemaakt via de ritsluiting aan de zijkant.

Veiligheid onderhoud

De eigenaar is verantwoordelijk voor het uitvoeren van alle vereiste onderhoudswerkzaamheden, zoals beschreven in de gebruiksaanwijzing.

Koppel eerst de bougie los voordat u onderhoudswerkzaamheden gaat uitvoeren, met uitzondering van het afstellen van de carburateur.

Carbureteur

Uw Husqvarna-product is geconstrueerd en gemaakt volgens specificaties, die de schadelijke uitlaatgassen reduceren. Als de motor 8-10 tanks brandstof heeft verbruikt, is de motor ingereken. Om ervoor te zorgen dat deze na de periode van inrijden optimaal blijft functioneren en zo min mogelijk schadelijke uitlaatgassen uitstoot, moet u uw dealer/servicewerkplaats (die over een toerenteller beschikt) de carburateur af laten stellen.

Werking



- Via de gasklepbediening stuurt de carburateur het toerental van de motor. In de carburateur worden brandstof en lucht vermengd. Dit mengsel (brandstof/lucht) kan worden afgesteld.
- De T-schroef (X) regelt de positie van de gasklepbediening bij stationair draaien. Als de T-schroef met de klok mee wordt gedraaid, krijgt men een hoger stationair toerental en als ze tegen de klok in wordt gedraaid, een lager stationair toerental.

Basisafstelling

- Tijdens het testen in de fabriek wordt de basisafstelling van de Carburateur uitgevoerd. Dit moet gebeuren door een gekwalificeerd deskundig persoon.

Aanbevolen stationair toerental:

Zie hoofdstuk Technische gegevens.

Aanbevolen vollaasttoerental:

Zie hoofdstuk Technische gegevens.

Fijnafstelling van het stationair toerental T

Het stationair toerental wordt afgesteld met de stationairschroef T als opnieuw afstellen noodzakelijk is. Het stationair toerental is correct afgesteld als de motor in alle posities gelijkmatig draait.

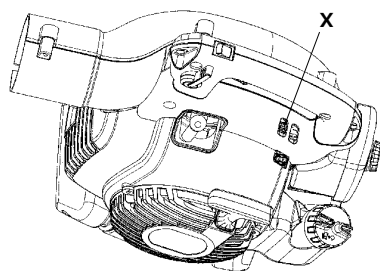

Geluiddemper



Sommige geluiddempers zijn voorzien van een katalysator. Zie "Technische gegevens" om uit te zoeken of uw machine voorzien is van een katalysator.

De geluiddemper is zo gevormd dat het geluidsniveau wordt gedempt en dat de uitlaatgassen van de gebruiker af worden geleid. De uitlaatgassen zijn heet en kunnen vonken bevatten die brand kunnen veroorzaken indien zij op droog en brandbaar materiaal worden gericht. Bepaalde geluiddempers zijn uitgerust met een speciaal vonkenopvangnet (Y). Indien de geluiddemper van uw machine met een dergelijk net is uitgerust, moet het regelmatig worden schoongemaakt. Om bij het net te kunnen komen, het deksel van de uitlaat aan de voorkant van de geluiddemper verwijderen. Gebruik een harde borstel om het net schoon te maken.

Op geluiddempers zonder katalysator moet het net één keer per week worden schoongemaakt en eventueel worden vervangen. Op geluiddempers met katalysator moet het net één keer per maand worden gecontroleerd en eventueel schoongemaakt. Bij evt. beschadigingen aan het net moet dit vervangen worden. Indien het net vaak verstopt is, kan dit erop duiden dat de functie van de katalysator is afgenomen. Neem contact op met uw dealer voor controle. Met een verstopt net raakt de machine oververhit met beschadigingen aan cilinder en zuiger tot gevolg.

N.B.! Gebruik de machine nooit als de geluiddemper in slechte staat is.

ONDERHOUD

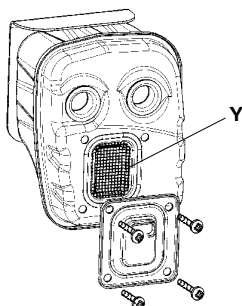

WAARSCHUWING! Tijdens het gebruik en een tijdje daarna is de geluiddemper erg warm. Dit geldt ook bij stationair draaien. Aanraking kan brandwonden aan de huid veroorzaken. Denk om het brandgevaar!

WAARSCHUWING! Denk erom dat:

De uitlaatgassen van de motor koolmonoxide bevatten, hetgeen koolmonoxidevergiftiging kan veroorzaken. Start of gebruik de machine daarom nooit binnenshuis, of op een plek waar de luchtcirculatie niet goed is.

De uitlaatgassen van de motor zijn heet en kunnen vonken bevatten die brand kunnen veroorzaken. Start de machine daarom nooit binnenshuis of in de buurt van licht ontvlambaar materiaal!

WAARSCHUWING! De binnenkant van de geluiddemper bevat chemicaliën die kankerverwekkend kunnen zijn. Vermijd contact met deze elementen wanneer de carburateur is beschadigd.

Het koelsysteem



De motor is uitgerust met een koelsysteem. Het koelsysteem bestaat uit:

1. Een luchtinlaat in het startapparaat (Z).
2. Lamellen op het ventilatorwiel (AA).
3. Koelribben op de cilinder (BB).
4. De cilinderkap die de koellucht geleidt langs de cilinder.

Maak de bereikbare delen van het koelsysteem wekelijks schoon met een borstel, of vaker bij ongunstige omstandigheden. Een verontreinigd of verstopt koelsysteem kan leiden tot overhitting van de motor, met schade aan de cilinder en de zuiger als gevolg.

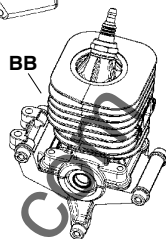
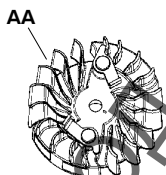
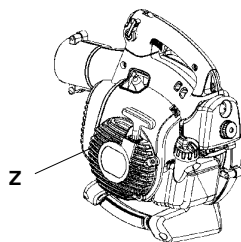

Luchtfilter



Het luchtfilter (CC) dient regelmatig te worden schoongemaakt (stof en vuil verwijderen) om de volgende problemen te vermijden:

- Storingen van de carburateur
- Moeilijkheden bij het starten
- Vermogensverlies
- Onnodige slijtage van de motoronderdelen
- Extra hoog brandstofverbruik
- Abnormaal hoog brandstofverbruik

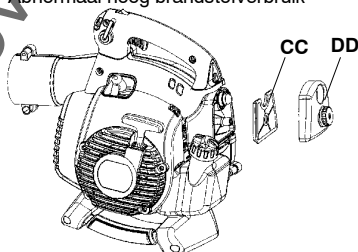

Maak het filter na 25 werkuren schoon of vaker wanneer u in abnormaal stoffige omstandigheden werkt.

Luchtfilter schoonmaken

Demonteer het luchtfilterdeksel (DD) en verwijder het filter. Maak het schoon in een warm sopje van water en zeep. Controleer of het filter droog is voor u het terugplaatst. Na een lange gebruikperiode kan het luchtfilter niet meer worden gereinigd. Daarom moet het filter regelmatig vervangen worden.

N.B.! Een beschadigd luchtfilter moet altijd vervangen worden.

Bougie



De volgende factoren zijn van invloed op de conditie van de bougie:

- Een incorrecte afstelling van de carburateur.
- Een verkeerd oliemengsel in de brandstof (te veel of verkeerde olie).
- Slechte kwaliteit brandstof of olie.
- Een vuil luchtfilter.

Deze factoren veroorzaken afzettingen op de elektroden van de bougie, wat tot motordefecten en startmoeilijkheden kan leiden. Wanneer de machine te weinig vermogen heeft, moeilijk start of onregelmatig onbelast draait, dient u altijd eerst de bougie te controleren voor u andere maatregelen neemt. Maak de bougie schoon als ze verstopt is en controleer of de afstand tussen de elektroden 0,5 mm bedraagt. De bougie moet na een maand gebruik, of eerder indien nodig, vervangen worden.

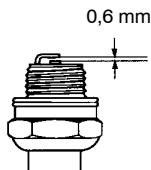

N.B.! Gebruik steeds het correcte bougie-type! Andere types kunnen de zuiger/cilinder beschadigen.

Onderhoudsschema

Hieronder volgen enkele onderhoudsinstructies.

Dagelijkse controle

- Maak de bladblazer uitwendig schoon.
- Controleer of de variabele snelheidscontrole en de gasregelaar veilig functioneert. Vervang hem indien nodig.
- Controleer of de start/stop-knop werkt. Vervang hem indien nodig.
- Maak de luchtfilter schoon. Vervang hem indien nodig.
- 125B_X-SERIES en 125BV_X-SERIES: Controleer of het deksel van de luchtinlaatopening vergrendeld kan worden in gesloten stand. Controleer of de ventilator schoon is. Dit geldt vooral wanneer de machine kort daarvoor is gebruikt voor verzamelen (opzuigen).
- Controleer of moeren en schroeven goed vast zitten.
- Controleer bij alle kappen op scheurtjes. Vervang hem indien nodig.
- 125B_X-SERIES en 125BV_X-SERIES: Controleer of de verzamelzak heel is en of de ritssluiting werkt. Vervang hem indien nodig.

Wekelijkse controle

- Controleer het startapparaat, het snoer en de torsieveer. Vervang hem indien nodig.
- Controleer of de luchtinlaat van het startapparaat niet verstopt zit.
- Maak de bougie uitwendig schoon. Demonteer hem en controleer de afstand tussen de elektroden. Stel deze afstand op 0,6 mm of vervang de bougie (Champion RCJ-8Y).
- Maak de lamellen op het ventilatorwiel schoon.
- Maak het vonkenopvangnet van de geluiddemper schoon of vervang het (niet bij geluiddempers met katalysator).
- Maak het carburateur schoon.
- Maak de luchtfilter schoon.

Maandelijkse controle

- Maak de brandstoftank schoon.
- Maak de carburateur schoon alsmede de ruimte eromheen.
- Maak de lamellen op het ventilatorwiel schoon alsmede de omgeving eromheen.
- Controleer de brandstoffilter en de brandstofslang, vervang indien nodig. Vervang de brandstoffilter.
- Controleer alle kabels en aansluitingen.
- Vervang de bougie (Champion RCJ-8Y).
- Vervang de luchtfilter.

TECNISCHE GEGEVENS

Technische gegevens

	125B	125B _X -SERIES	125BV _X -SERIES
Motor			
Cilinderinhoud, cm ³	28	28	28
Cilinderdiameter, mm	35	35	35
Slaglengte, mm	28,7	28,7	28,7
Stationair toerental, omw/min.	2800-3200	2800-3200	2800-3200
Max. toerental bij blazen, omw/min.	8600	8600	8600
Max. toerental bij zuigen, omw/min.	--	7500	7500
Max. motorvermogen volgens ISO 8893, kW/ omw/min.	0,8	0,8	0,8
Geluiddemper met katalysator	Ja	Ja	Ja
Ontstekingsstelsel			
Bougie	Champion RCJ-6Y	Champion RCJ-6Y	Champion RCJ-6Y
Elektrodenafstand, mm	0,6	0,6	0,6
Brandstof-/smeersysteem			
Inhoud benzinetank, liter	0,5	0,5	0,5
Gewicht			
Gewicht zonder benzine maar met buis en mondstuk in standaarduitvoering, kg:	4,3	4,4	4,4
Lawaai-emissie (zie opm. 1)			
Geluidsvermogen, gemeten dB(A)	106	106	106
Geluidsvermogen, gegarandeerd L _{WA} dB(A)	107	107	107
Geluidsniveaus (zie opm. 2)			
Equivalent geluidsdruk niveau bij het oor van de gebruiker, gemeten overeenkomstig ISO 22868, dB(A)			
Uitgerust met blower-buizen en mondstuk (origineel)	94	99	99
Uitgerust met vacuumbuizen (origineel)	--	99	99
Trillingsniveau (zie Opm. 3)			
Equivalent trillingsniveau (ahv,eq) bij handvat, gemeten overeenkomstig ISO 22867, m/s ²			
Uitgerust met blower-buizen en mondstuk (origineel), rechts	8,3	8,3	8,3
Uitgerust met vacuumbuizen (origineel)	--/--	6,4/8,3	6,4/8,3
Opm. 1: Émission sonore dans l'environnement mesurée comme puissance acoustique (L _{WA}) selon la directive UE 2000/14/CE. Het gerapporteerde geluidsvermogen niveau voor de machine is gemeten met de originele snijuitrusting die het hoogste niveau geeft. Het verschil tussen het gegarandeerde en het gemeten geluidsvermogen is dat het gegarandeerde geluidsvermogen ook de dispersie in het meetresultaat meeneemt alsmede variaties tussen verschillende machines van hetzelfde model, conform Richtlijn 2000/14/EG.			
Opm. 2: De gerapporteerde gegevens voor het equivalente geluidsdruk niveau vertonen een typische statistische spreiding (standaardafwijking) van 1 dB(A).			
Opm. 3: De gerapporteerde gegevens voor het equivalente trillingsniveau vertonen een typische statistische spreiding (standaardafwijking) van 1 m/s ² .			

TECNISCHE GEGEVENS

Ventilator	125B	125B _X -SERIES	125BV _X -SERIES
Type	Radiale ventilator	Radiale ventilator	Radiale ventilator
Max. lichtsnelheid, m/s (km/h), standaard mondstuk	60 (217)	60 (217)	60 (217)
Max. lichtsnelheid, m/s (km/h), mondstuk voor hoge snelheid*	76 (273)	76 (273)	76 (273)
Volume luchtdoorstroming bij blazen, m ³ /uur	722	722	722
Volume luchtdoorstroming bij zuigen, m ³ /uur	--	756	756

*voor sommige modellen zijn de accessoires optioneel

Modellen 125B, 125B _X -SERIES, 125BV _X -SERIES	
Goedgekeurde accessoires	Artikelnr
Trimmerkop	950 711 918

Modellen 125B _X -SERIES, 125BV _X -SERIES	
Goedgekeurde accessoires	Artikelnr
Zuig apparaat	952 711 913

Modellen 125B	
Goedgekeurde accessoires	Artikelnr
Mondstuk voor hoge snelheid	545 119 501

VERKLARING VAN CONFORMITEIT

EC-verklaring van conformiteit (Alleen van toepassing binnen Europa)

De ondergetekende, **Husqvarna AB, SE-561 82 Huskvarna, Zweden**, Telefoon: +46-36-146500, verklaart hierbij dat de model tuinbladblazer **Husqvarna 125B, 125B_X-SERIES** en **125BV_X-SERIES** met een serienummer uit 2009 en verder (het jaar met daaropvolgend het serienummer wordt duidelijk aangegeven op het productplaatje), in overeenstemming zijn met de voorschriften in de **RICHTLIJN VAN DE RAAD**:

van 17 Mei 2006 "betreffende machines" **2006/42/EG**;

van 15 December 2004 "betreffende elektromagnetische compatibiliteit" **2004/108/EG**, en thans geldende aanvullingen.

van 8 Mei 2000 "betreffende geluidsemissie door materieel voor gebruik buitenshuis" volgens bijlage V van **2000/14/EG**. Voor informatie betreffende lawaaiemissies, zie hoofdstuk Technische specificaties.

De volgende normen zijn van toepassing: **EN ISO 12100-1/A1:2009**, **EN ISO 12100-2/A1:2009**, **CISPR 12:2007**.

SMP, Svensk Maskinprovning AB, Fyrisborgsgatan 3, S-754 50 Uppsala, Zweden, heeft voor Husqvarna AB een vrijwillige typekeuring uitgevoerd. De certificaten hebben nummer: **SEC/09/2022**.

09-11-15



Ronnie E. Goldman, Technische directeur
Erkende vertegenwoordiger voor Husqvarna AB en
verantwoordelijk voor technische documentatie

İÇİNDEKİLER

İçindekiler	
Giriş	483
Sembollerin açıklanması	484
Güvenlik talimatları	485
Açıklama	487
Yakıt kullanımı	492
Çalıştırma ve durdurma	494
Üfleyicinin kullanımı	495
Bakım	498
Teknik veriler	501

Başlamadan önce aşağıdaki konulara dikkat ediniz:

Husqvarna AB ürünlerini sürekli olarak geliştirmeye çalışmaktadır, bu yüzden ürünlerin biçim ve görünüşleri konusunda önceden haber vermeksizin değişiklik yapma hakkımız saklıdır. Kesme işlemini yaparken uzun süre gürültüye maruz kalma, duyma bozukluğuna yol açabilir. Bu nedenle daima onaylanmış bulunan, gürültüye karşı koruma cihazı kullanınız.

Bu operatör kılavuzu, üfleyicinin kullanım ve servisten geçirilmesi ve düzenli bakımının hakkında detaylı bilgi vermektedir. Ayrıca, üfleyiciyi kullanırken maksimum güvenlik için alınması gereken önlemleri, güvenlik mekanizmasının nasıl çalıştığını ve bunların bakımının nasıl yapılacağını açıklamaktadır.

Not! Kılavuzun güvenlikle ilgili olan bölümü üfleyiciye müdahalesi olan herkes tarafından okunmalı ve iyi anlaşılmalıdır. Bu operatör kılavuzu, üfleyicinin arızalarının çözümünde, servisten geçirilmesinde ve bakımının yapılmasında bilgiye ihtiyaç duyacak kişiler için hazırlanmıştır.

Üfleyici üzerinde uyarı sembolleri bulunmaktadır. Eğer üfleyicinin üzerindeki sembollerden herhangi birisi çıkar veya yırtılırsa, yenisi sipariş edilmeli ve en kısa zamanda üfleyiciye yapıştırılmalıdır. Uyarı sembollerinin bazılarının üfleyicinin belirli parçalarına presli olduğunu unutmayınız. Üfleyici, zemindeki yaprakları ve diğer pislikleri uzaklaştırmak için kullanılır. Üfleyiciyi kullanırken, operatörün her iki ayağı da yere sağlam şekilde basıyor olmalıdır.



UYARI! İmalatçının izni olmaksızın makinenin orijinal yapısı hiçbir biçimde değiştirilemez. Her zaman orijinal yedek parça kullanılmalıdır. Yetkili olmayan kişiler tarafından yapılan değişiklikler ve/veya orijinal olmayan parçalar, kullanıcının yaralanmasına ya da ölümüne neden olabilir.

SEMBOLLERİN AÇIKLANMASI

Sembol	Açıklama	Konum		Sembol	Açıklama	Konum	
		Üfleyci	Kullanım Kılavuzu			Üfleyci	Kullanım Kılavuzu
	Kontrol ve/veya bakım işlemleri motor kapatıldıktan ve buji bağlantısı kesildikten sonra yapılmalıdır.		X		Üfleyci operatörü, izleyen bir kişinin veya hayvanın 15 metreden daha fazla yaklaşmasına izin vermemelidir. Aynı alanda birden fazla operatör çalışırken, her birisinin arasında en az 15 metrelik bir güvenlik mesafesi olmalıdır.		
	Düzenli aralıklarla temizlik yapılması gereklidir.		X		Jikle	X	X
	Onaylanan koruyucu gözlükler veya vizörler takılmalıdır.		X		Yakıt doldurma	X	
	Onaylanan koruyucu gözlükler veya vizörler takılmalıdır, onaylanmış kulak koruması, üfleyciyi tozlu ortamlarda kullanırken kullanılacak yüz maskesi.	X	X		Durdurma düğmesi	X	
	UYARI! Üfleyci tehlikeli olabilir! Yanlış ya da dikkatsiz kullanılması ciddi, hatta ölümcül yaralanmalara neden olabilir.	X	X		Giriş kapağının açılmasıyla ilgili talimatlar.	X	
	Makineyi kullanmadan önce Kullanım Kılavuzunu dikkatlice okuyunuz ve içeriğini anlayınız.	X	X		Bu ürün geçerli CE direktiflerine uygundur.	X	X
	UYARI! Giriş kapağının kapalı pozisyonunda kilitlenmiş olduğundan veya vakum borusunun üfleyciye monte edilmiş olduğundan emin olunuz. Cihaza kaparıcı pervanenin dönmeye başlamasına kadar pervaneye asla dokunmayınız.	X	X		7,5 metre mesafeden ölçülmüş gürültü basınç seviyesi.	X	
	Her zaman onaylanmış koruyucu eldivenler kullanılmalıdır.	X	X		Avrupa Birliği Direktifi uyarınca çevreye yayılan gürültü emisyonu. Makinenin emisyonu bu kılavuzun Teknik veriler bölümünde ve etiketin üstünde belirtilmektedir.	X	
	UYARI! Üfleyci, nesneleri yüksek hızda fırlattığından bunlar sekerek operatöre çarpabilir. Bu durum gözünüze ciddi zarar verebilir.	X	X				
<p>Makine üzerindeki diğer semboller/ gösterimler belirli pazarların özel sertifikalandırma gereklilikleri ile ilgilidir.</p>							

GÜVENLİK TALİMATLARI

UYARI! Bu makine, çalışması sırasında bir elektromanyetik alan oluşturur. Bu alan, bazı koşullarda aktif veya pasif tıbbi implantlarda girişime neden olabilir. Ciddi veya ölümcül yaralanma riskini azaltmak için, tıbbi implantlar takılı kişilerin, bu makineyi çalıştırmadan önce doktorlarına ve tıbbi implant üreticisine danışmanlarını öneririz.

Kişisel güvenlik ekipmanları

Üfleciyi kullanan kişiler aşağıdaki güvenlik ekipmanlarını giymelidir:

1. Onaylanmış kulak koruması.
2. Onaylanmış göz koruması.
3. Koruyucu eldivenler kullanılmalıdır.
4. Altı kaymaz botlar veya iş ayakkabıları.
5. Üfleciyi tozlu ortamlarda kullanırken kullanılacak yüz maskesi.

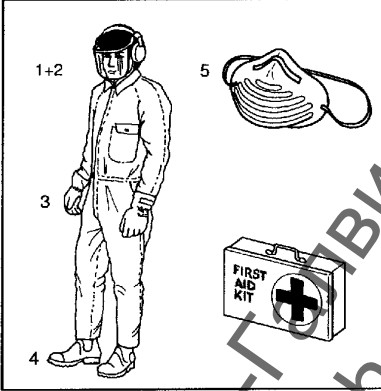

Kişisel koruma

Aşağıda verilen talimatlar üfleciyi kullanan kişiler için geçerlidir:

- Operatör, bu kılavuzun içindeki bilgileri okumuş ve anlamış olmalıdır.
- Gevşek giysiler giymeyiniz, eşarplar veya boyun kolyeleri takmayın veya uzun saçlarınız varsa açık bırakmayınız, çünkü bunlar üflecinin önlen parçalarına yakalanabilir ve yaralanmaya neden olabilir.
- Alkol veya uyuşturucu etkisi altında olduğunuzda ya da yorgun olduğunuzda üfleciyi çalıştırmayınız.
- Küçük çocukların üfleciyi çalıştırmasına izin vermeyiniz.
- İlk yardım çantası her zaman kolay ulaşılabilir yerde olmalıdır.

Yakıt güvenliği

UYARI! Üfleciyi çalıştırmak için kullanılan yakıt aşağıda belirtilen tehlikeli özelliklere sahiptir:

1. Uçucu sıvı; buharı ve egzoz gazları zehirleyicidir.
2. Direk temas edilmesi halinde deriyi tahriş edebilir.
3. Son derece yanıcıdır.

Ayrıca "Yakıt kullanımı" bölümüne bakınız.

Susturucu

Susturucu, cihazın çıkardığı gürültüyü mümkün olan en düşük seviyeye çekmek ve motorun egzoz gazlarını operatörden uzağa yönlendirmek için tasarlanmıştır. Katalitik konvertörü olan susturucular ayrıca zararlı egzoz gazı bileşenlerini azaltmak amacıyla tasarlanmıştır.

UYARI! Motordan çıkan egzoz gazları sıcaktır ve yangına neden olan kıvılcıklar içerebilir. Makineyi asla mekanların içinde veya yanıcı maddelerin yakınında kullanmayınız!

UYARI! Katalitik konvertörlü susturucular, kullanım esnasında ve durdurulduktan sonra çok sıcaktır. Bu ayrıca rölanti hızı için de geçerlidir. Temas edilmesi halinde deriniz yanabilir. Yangın riskine karşı dikkatli olunuz!

Güvenlik ekipmanları

UYARI! Eğer güvenlik mekanizmalarından veya korumalarından herhangi biri eksik, hasarlı veya bozussa, üfleciyi asla kullanmayınız.

Üfleci, kazalara karşı korunma amacıyla bir takım güvenlik mekanizmaları ve korumalara donatılmıştır. Bunlar daki üflecinin genel açıklaması bölümünde anlatılmaktadır. Güvenlik mekanizmaları ve korumaların da düzenli kontrol ve bakımdan geçirilmesi gereklidir. Bu önlemler ve uygulanması gereken zaman aralıkları'teki "Bakım" kısmında açıklanmaktadır.

GÜVENLİK TALİMATLARI

Üfleyicinin kullanım anındaki güvenlik

- Bahçe üfleyicisi/vakumu sadece zemindeki yaprak kalıntılarını ve diğer pislikleri uzaklaştırmak için tasarlanmıştır.
- Etraftaki insanların veya hayvanların çalışma alanı içinde, yani operatöre 15 metre uzaklıktan daha yakın olmalarına izin vermeminiz.
- Üfleyici, nesnelere yüksek hızda fırlattığından bunlar sekerek operatöre çarpabilir. Bu durum gözünüze ciddi zarar verebilir.
- Üfleyicinin ucunu asla insanlara veya hayvanlara doğru tutmayınız.
- Aksesuarları veya diğer parçaları takmadan veya sökmeden önce motoru durdurunuz.
- Eğer korumalarından birisi eksikse üfleyiciyi asla çalıştırmayınız.
- Üfleyiciyi asla havalandırması zayıf mekanlarda çalıştırmayınız, çünkü bu tür yerlerde egzoz gazları tenefüs edilebilir.
- Motoru durdurunuz ve yakıt koymadan önce soğumasını bekleyiniz.
- Çalıştırmadan önce cihazı yakıt doldurma yerinden en az 3 metre uzaklaştırınız.
- Katalitik susturucu, üfleyici çalışırken ve durduktan hemen sonra çok sıcaktır. Aynı durum üfleyici rölantide çalışırken de geçerlidir. Yangın tehlikesine karşı dikkatli olun, özellikle de üfleyiciyi yanıcı maddelerin yakınında ve/veya yanıcı gazların olduğu yerlerde kullanırken. Egzoz çıkış bölgesine direk temas etmekten sakının.
- Özellikle de sol elinizle kullanırken dikkatli olunuz. Giriş kapağı bölgesine vücudunuzun direk temas etmesinden sakının. Mücevherleri, bol elbiseleri ya da üzerinde sarkan bağcık, askı, püskül v.s. olan elbiseleri giriş kapağı bölgesinden uzak tutunuz.
- Üfleyiciyi küçük bir merdiven veya masa üzerinde durarak çalıştırmayınız.
- Nakliye sırasında makineyi emniyete alın.

Diğer güvenlik önlemleri

- Üfleyiciyi sadece makul saatlerde kullanınız, yani insanların rahatsız olabileceği sabah çok erken veya gece geç saatlerde kullanmayınız. Çalışma saatleriyle ilgili yerel yasalarda belirtilen kurallara uyun. Genellikle, Pazartesi – Cumartesi arası 9:00 ile 17:00 saatleri arasında çalışılması önerilmektedir.
- Üfleyiciyi, yapacağınız işe göre mümkün olan en düşük gaz ayarında çalıştırınız.
- Çalıştırmadan önce üfleyicinin durumunu, özellikle susturucuyu, hava girişini ve hava filtresini kontrol ediniz.
- Üfleme işleminden önce yerdeki pislikleri gevşetmek için bir tırmık veya süpürge kullanınız.
- Ortamın tozlu olması halinde, çalışma alanını bir hortumla hafifçe sulayınız.
- Hortum yerine üfleyicileri kullanarak, oluk, perde, veranda ve bahçe de dahil olmak üzere bir çok çimlenlik ve bahçe uygulamasında su tasarrufu sağlayabilirsiniz.
- Çocuklara, evcil hayvanlara, açık pencerelere veya araçlara dikkat ediniz ve pislikleri güvenli şekilde uzaklaştırınız. Hava akışının yere yakın olarak çalışmasını sağlamak için tam uzatmalı uç kullanınız.
- Üfleyiciyi kullandıktan sonra, pislikleri temizleyip bir çöp kutusuna atın.

AÇIKLAMA

Üfleyici

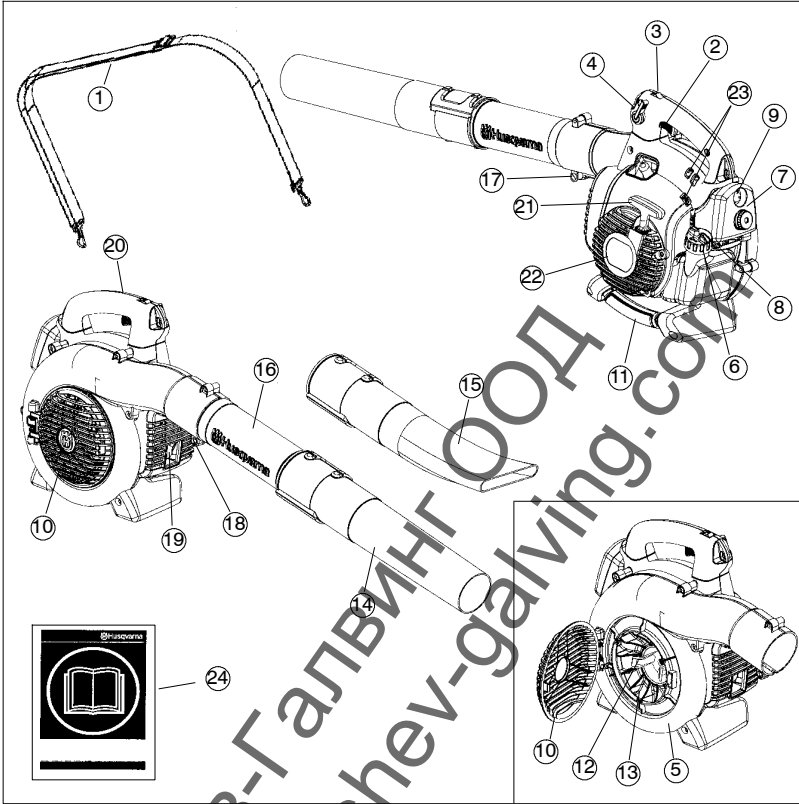

1. Omuz askısı (125BV_X-SERIES)
2. Gaz tetiği
3. Fan pervanesi
4. Değişken hız kontrolü
5. Fan muhafazası
6. Yakıt kapağı
7. Hava filtresi
8. Jikle
9. Yakıt pompası
10. Giriş kapağı
11. Vakum kolu
(125B_X-SERIES ve 125BV_X-SERIES)
12. Kesiciler (125B_X-SERIES ve 125BV_X-SERIES)
13. Fan muhafazası
14. Standart uç
15. Yüksek hızlı uç
(125B_X-SERIES ve 125BV_X-SERIES)
16. Üfleyici borusu
17. Boru kelepçe civatası
18. Boru kelepçesi somunları
19. Susturucu
20. Toprak kablosu
21. Çalıştırma kulpu
22. Marş cihazı
23. Karbüratör ayarlama vidası
24. Kullanım kılavuzu

AÇIKLAMA

Aksesuarlar (125BX-SERIES ve 125BVX-SERIES)

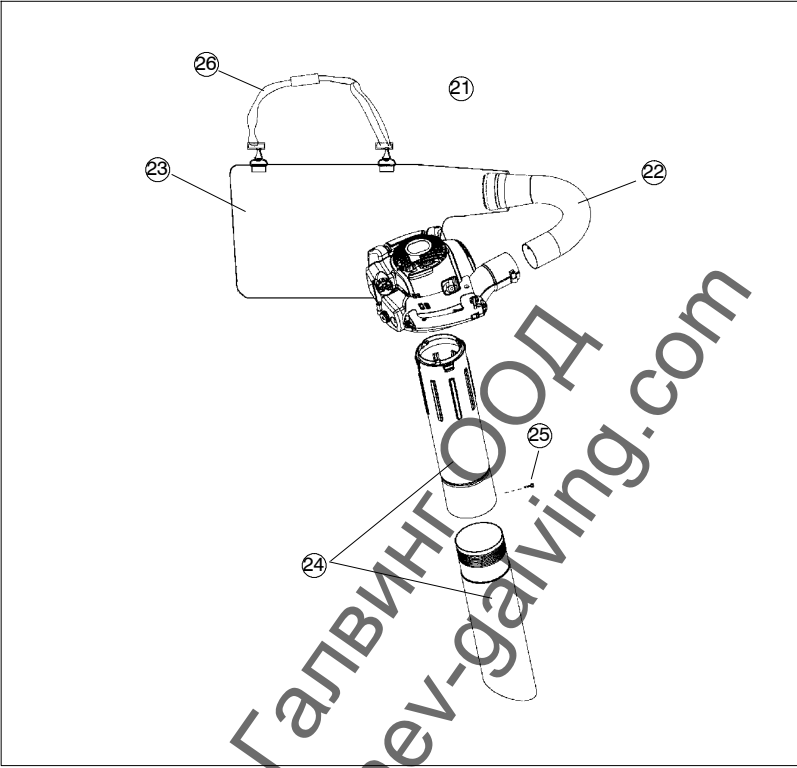

21. Aşağıda belirtilen 22–26 numaralı parçalardan oluşan toplayıcı vakum aygıtı.
22. Vakum torbası borusu
23. Toplama torbası
24. İki bölümlü vakum borusu
25. Vida
26. Omuz askısı

AÇIKLAMA

Güvenlik ekipmanları

Üfleyci üzerinde bulunan aşağıdaki ekipmanlar insan ve eşyaları korumak için tasarlanmıştır. Bu aksamalara, üfleyciyi kullanırken, kontrol ederken ve bakımını yaparken özel dikkat gösterilmelidir.

Durdurma düğmesi

- Durdurma düğmesi motoru durdurmak için kullanılır.

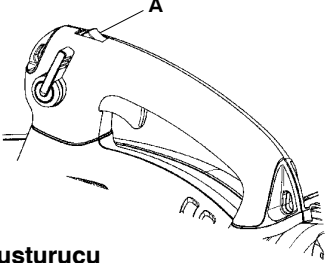

Susturucu

- Susturucu, cihazın çıkardığı gürültüyü mümkün olan en düşük seviyeye çekmek ve motorun egzoz gazlarını operatörden uzağa yönlendirmek için tasarlanmıştır. Kaliteli konvertörü olan susturucular ayrıca zararlı egzoz gazı bileşenlerini azaltmak amacıyla tasarlanmıştır.
- Motorun egzoz gazları sıcaktır ve kıvılcım yapabilir, bu da kuru ve yanıcı maddelere temas etmesi halinde yangına neden olabilir.
- Bazı üfleyci modelleri, özellikle de iklimin kuru olduğu ülkelerde satılan modeller kıvılcım engelleme filtresine (B) sahiptir. Bu filtre belirli aralıklarla temizlenmeli veya değiştirilmelidir. Üfleycinizde bu tip bir filtresinin olup olmadığını kontrol edin. Ayrıca "Bakım" bölümüne bakınız.

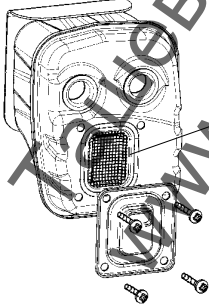

UYARI! Susturucu, motor çalışırken ve durduktan hemen sonra çok sıcaktır. SICAĞIYI SUSTURUCUYA DOKUNMAYINIZ! Aksi halde ciddi şekilde yanabilirsiniz.

Diğer ekipmanlar

Gas tetiği

- Motorun hız ve gücü gaz tetiği (C) ile ayarlanır.

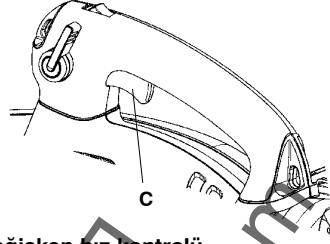

Değişken hız kontrolü

- Değişken hız kontrolü (D), sadece üfleyciyi kullanırken gerek duyulması halinde motor hızını ayarlamak için tasarlanmıştır.

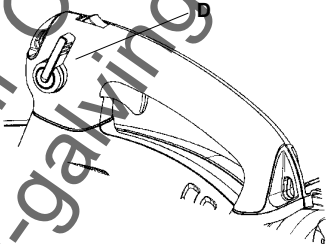

- Cihaza zarar vermemeye dikkat ediniz, çalıştırma anında veya vakum kullanımı esnasında değişken hız kontrolünü KULLANMAYINIZ.

Fan muhafazası

- Üfleycinin fan muhafazası (E) ve pervanesi (F), yüksek performanslı hava tahliyesi sağlar.

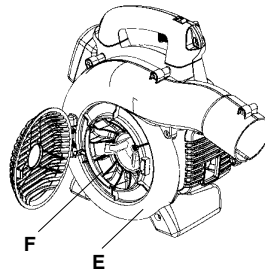

AÇIKLAMA

Toprak kablosu

- Toprak kablosu (G), kuru şartlar altında çalışırken statik yüklenmeyi azaltır.

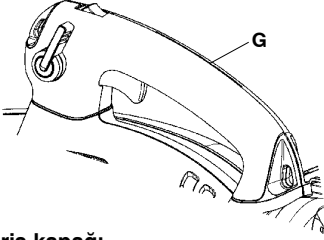

Giriş kapağı

- Fan muhafazasının yan tarafında bir giriş kapağı (H) bulunmaktadır. Bu kapağı açarak, temizlik ve bakımını yapmak üzere pervaneye erişebilirsiniz (sadece 125B_X-SERIES ve 125BV_X-SERIES). Eğer vakum borusu kullanılacaksa, giriş kapağındaki menfeze takılmalıdır. Giriş kapağını açmak için, kapağın menteşenin karşı tarafındaki kenarını (giriş kapağı üzerindeki ok işareti ile belirtilir) kaldırmak için bir alet kullanınız.

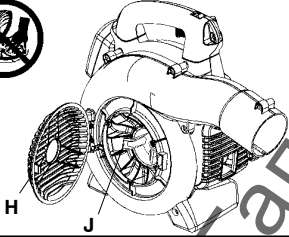

UYARI! Eğer giriş kapağı kapanmamış, hasarlı veya kapatılmıyorsa üfleyciyi asla çalıştırmayınız. (İstisna: Vakum borusu takılıysa çalıştırılabilir)

Kesiciler

(125B_X-SERIES ve 125BV_X-SERIES)

- Pervaneye iki tane kesici (J) takılmıştır. Kesiciler, fan girişine girmeden önce vakumlanan toprak ve pislikleri öğütme yarar.

Uç ve üfleyci borusu

- Üfleyci borusu (K), çihaza bir kancalı sistemle takılmaktadır. Üfleyci borusunu (veya 125BV_X-SERIES vakum torbası borusunu) takmak veya çıkarmak için boru kelepçe civatası çıkarılmalıdır (somunları çıkarmayınız). Üfleyci hava çıkışındaki yanık kısmını borudaki kalkık kenarla hizalayınız ve boruyu takınız. Boru kelepçe civatasını sıkınız.

- Uç kısmı (L), üfleyci borusuna bağlanmak üzere bir bayonetli montaj sistemine sahiptir. Hava, üfleyci borusundan geçerek hava tahliye hızının artırdığı uç kısma yönlendirilir ve hava akışı tahliye işlemi en iyi performans sağlanacak şekilde yapılır. Üfleyci borusunun uzunluğu, bayonet montajı çıkarmak üzere ucu sola doğru kıvrıp sonra uygun pozisyona kaydırmak suretiyle ayarlanabilir. Ucu tekrar sabitlemek için bir oturma sesi hissedene kadar ucu kıvrınız.

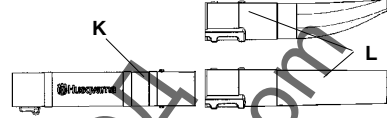

Çalıştırma cihazı ve çalıştırma kulpu

- Çalıştırma cihazı (M) motor muhafazasının yan tarafındadır ve krank şaftını sadece çalıştırma kulpu (N) çekildiği zaman harekete geçirir.

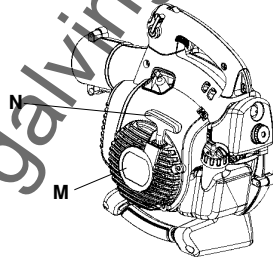

Yakıt kapağı

- Yakıt kapağı (O) motor muhafazasının arka kısmındadır ve yakıt kaçağı olmasını önlemek üzere mühürlenmiştir.

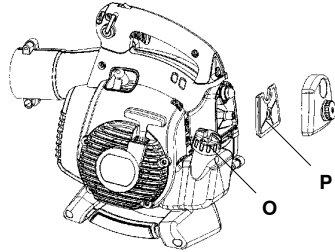

Hava filtresi

- Hava filtresi, esnek bir yapıya sahip fiber bir filtre malzemesinden oluşmaktadır. Hava filtresi belirli aralıklarla temizlenmelidir. Ayrıca "Bakım" bölümüne bakınız. Aksi halde, üfleyci aşırı yakıt tüketecektir, performansı düşecektir ve buji elektrotlarında yağlı bir kalıntı oluşmasına neden olabilecektir.

AÇIKLAMA

Jikle

- Jikle (Q), hava filtresi kapağının altına yerleştirilmiştir ve motor her soğuk-başlatıldığında kullanılması gerekir.

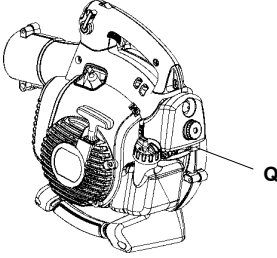

Karbüratörün ayarlanması TÜM MODELLER İÇİN GEÇERLİ DEĞİLDİR

- Karbüratörün ayarlanması için üç ayar vidası (R) bulunmaktadır:
 - Düşük hızlı jet
 - Yüksek hızlı jet
 - Rölanti hızı ayar vidası
- Karbüratörün ayarlanması, motorun yerel çalışma koşullarına, örneğin iklime, rakıma, kullanılan yakıtta ve iki-zamanlı motor yağı tipine göre adapte edilmesi işlemi anlamına gelmektedir. Karbüratör ayarlaması ile ilgili detaylı, ayrıca "Bakım" bölümüne bakınız.

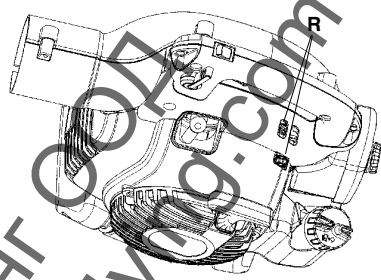

YAKIT KULLANIMI

Çalıştırıcı

DIKKAT! Makine çift düzeyli bir motora sahiptir ve her zaman benzin ve çift yoğunluklu motor yağı karıştırılarak kullanılmalıdır. Doğru karışımdan emin olabilmek için karıştırılacak yağ miktarının tam ölçümü önem taşımaktadır. Az miktarda yakıt karışımı sırasındaki, yağ miktarındaki küçük yanlışlıklar bile karışım bağlamında büyük yanlışlıklara yol açar.

UYARI! Yakıt taşırken çok dikkatli olunuz. Patlama ve yanma riskinin olabileceğini düşününüz.

Benzin



DIKKAT! Daima yağ kırılgı bulunan kaliteli benzin (en az 90 oktan) kullanınız. Bunu çevreye uyumlu benzin olarak adlandırabiliriz soğuk durumdaki benzinden de yararlanılabilir.

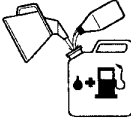

- Önerilen en düşük oktan 90 olmalıdır. Eğer motor 90'dan daha düşük oktanlı bir benzinle çalıştırılırsa çabuk ısınır. Bu işe ağır motor arızalarına yol açar.
- Sürekli yüksek devirde yapılan çalışmalarda yüksek sayıda oktan bulunan yakıt kullanılması tavsiye edilir.

İki-strok yağı

- En iyi sonucu ve performansı sağlamak için, iki-strok motorlar düşünülerek üretilmiş olan HUSQVARNA iki-strok yağını kullanınız. Karışım 1:50 (%2).
- Eğer HUSQVARNA çift yoğunluklu yağ bulamazsanız, hava soğutuculu motorlar için imal edilmiş olan yüksek kaliteli başka bir çift yoğunluklu yağ kullanınız. Baş seçimi için acentanıza başvurunuz. Karışım oranı 1:33 (%3).
- Su soğutucu dışarı motorları için imal edilmiş olan çift yoğunluklu yağları kesinlikle kullanmayınız.
- Dört çekişli motorlar için imal edilmiş olan yağları kesinlikle kullanmayınız.

Benzin, litre	İki-strok yağı, litre	
	2% (1:50)	3% (1:33)
5	0,10	0,15
10	0,20	0,30
15	0,30	0,45
20	0,40	0,60

Karışım

- Benzin ve yağı her zaman, benzin için uygunluğu onanmış, temiz bir kaptaki karıştırınız.
- Her zaman, karıştırılacak olan benzinin yansını karıştırarak işe başlayınız. Daha sonra yağın tümünü dökünüz. Yakıt karışımını katıştırınız (çalkalayınız). Daha sonra geri kalan benzinini dökünüz.
- Makinenin yakıt deposu dolmadan önce yakıt karışımını özenle katıştırınız (çalkalayınız).

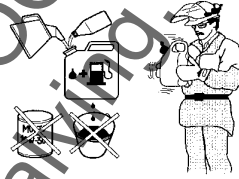

- Bir aylık bir ihtiyaçtan daha fazla yakıt karıştırmayınız.
- Eğer makine uzun bir süre kullanılmayacaksa yakıt deposu boşaltılıp temizlenmelidir.

UYARI! Egzosu, aletin kullandığı sırada ve kullanımdan sonra çok sıcak olur. Aynı durum rölantide de söz konusudur. Makineyi özellikle yanıcı maddelerin ve/veya gazların yakınında kullanacağınız zaman yangın tehlikesini göz önünde tutunuz.

YAKIT KULLANIMI

Yakıt ikmali



UYARI! Aşağıdaki önlemler yangın olasılığını azaltır.
Yakıtın yakınında sigara içmeyiniz ve/veya sıcak bir cisim bulundurmuyunuz.
Motor çalışırken yakıt ikmali yapmayınız.
Yakıtı doldurmadan önce motoru durdurun ve motorun soğumasını bekleyiniz.
Yakıt doldururken, olası bir fazla basıncın yavaşıca kaybolması için depo kapağını yavaşıca açınız.
Yakıt ikmalinden sonra depo kapağını iyice sıkıştırarak kapatınız.
Çalıştırmadan önce makineyi yakıt ikmal alanından uzaklaştırınız.



Min. 3 m



- Yakıt deposunun kapağını kuruyayınız ve temizleyiniz. Yakıt deposunun çevresindeki kirliler çevre kirliliğine neden olur.
- Yakıt deposunu tam olarak doldurmadan önce kabı sallayarak tam olarak karıştırdığınızdan emin olunuz.

ÇALIŞTIRMA VE DURDURMA

Çalıştırma ve durdurma



UYARI! Eğer giriş kapağı kapanmamış, hasarlı veya kapatılmıyorsa üfleyciyi asla çalıştırmayınız. (İstisna: Vakum borusu takılıysa çalıştırılabilir).

Soğuk motor

Yakıt pompası: Yakıt pompasının kauçuk torbasına, yakıt dolmaya başlayınca 10 defa basınız. Kauçuk torbanın tamamen dolmasına gerek yoktur.

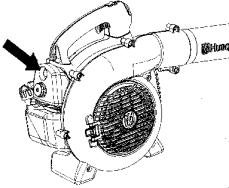

Jikle: Mavi motor jikle kolunu kapalı konumunun üzerine getiriniz.

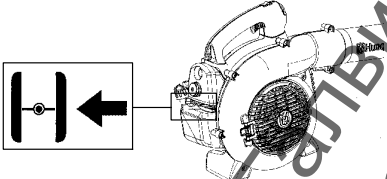

Çalıştırma: Makinenin gövdesini toprağa doğru sol elinizle bastırınız. (**DIKKAT!** Kesinlikle ayağınızla bastırmayınız). Çalıştırma ipinin tutamağını sağ elinizle sıkıca tutunuz. **Gaz ayarının SIKMAYINIZ!** Hafif bir direnç hissedinceye kadar kordonu çekiniz (başlama çengelleri içeri doğru tutulur); daha sonra kordonu hızla ve güçlü bir şekilde çekiniz.

UYARI! Çalıştırma ipini hiçbir zaman elinize dolamayınız.

Çalıştırma kolunu, motor çalışmaya başlayınca kadar çekin, ancak 3 defadan fazla çekmeyin. Jikle 1/2 pozisyonuna getirin ve kordonu motor çalışana kadar çekin. 10 saniye boyunca motorun ısınmasını bekleyin; daha sonra jikle OFF CHOKE (açık) pozisyonuna getirin.

NOT: Eğer motor boğulursa, mavi motor jikle kolunu kapalı pozisyonuna getiriniz ve çalıştırma aşamalarını tekrar ediniz.

DIKKAT! Çalıştırma ipini tümüyle dışarı doğru çekmeyiniz ve tümüyle dışarı doğru çekilmiş durumda elinizden bırakmayınız. Bu durum, makinenin arızalanmasına yol açabilir.

Sıcak motor

Motor sıcak olduğunda, gaz tetiğini sıkınız ve tutunuz. Jikle 1/2 pozisyonuna getirin. Motor çalışana kadar, tetiği basılı tutarken çalıştırma ipi serçe çekin. Jikle OFF CHOKE (açık) konumuna getirin.

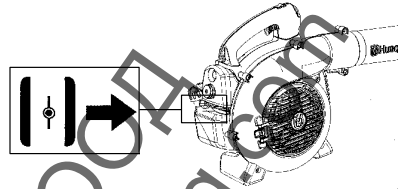

Durdurma

Motoru durdurmak için, motor STOP (durdurma) düğmesine (S) basıp bırakınız. Düğme otomatik olarak ON konumuna dönecektir. Cihazı yeniden çalıştırmadan önce düğmenin eski konumuna dönmesi için 7 saniye bekleyiniz.

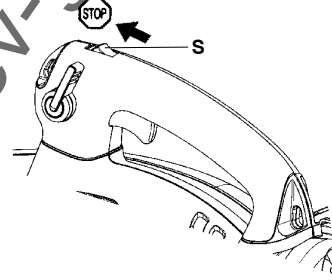

ÜFLEYİCİNİN KULLANIMI

Yerdeki pislikleri temizlemek için

Üfleyici borusunun ve ucunun üfleyiciye takılması

UYARI! Üfleyici borusunu ve ucunu üfleyiciye takarken, motor kapatılmalıdır ve durdurma anahtarı da durdurma pozisyonunda olmalıdır.

Üfleyici borusu (T), cihaza bir kancalı sistemle takılmaktadır. Üfleyici borusunu (veya 125BVX-SERIES vakum torbası borusunu) takmak veya çıkarmak için boru kelepçe civatası çıkarılmalıdır. Üfleyici hava çıkışındaki yarık kısmını borudaki kalkık kenar ile hizalayınız ve borudaki deliklerle yuvadaki delikler hizaya gelinceye kadar boruyu itiniz. Boru kelepçe civatasını tekrar takıp sıkınız.

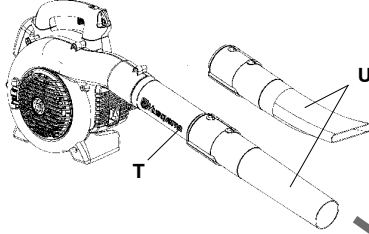

Uç kısmı (U), üfleyici borusuna bağlanmak üzere bir bayonetli montaj sistemine sahiptir. Hava, üfleyici borusundan geçerek hava tahliye hızının artırıldığı uç kısma yönlendirilir ve hava akışı tahliye işlemi en iyi performans sağlanacak şekilde yapılır. Üfleyici borusunun uzunluğu, bayonet montajı çıkarmak üzere ucu sola doğru kıvrıp sonra uygun pozisyona kaydırmak suretiyle ayarlanabilir. Ucu tekrar sabitlemek için bir oturma sesi hissedene kadar ucu kıvrınız.

Üfleme

Üfleme işlemine başlamadan önce, gerekli güvenlik ekipmanlarınızı takınız.

UYARI! Üfleyici ile çalışırken, gerekli koruyucu ekipmanları giyiniz:

1. Kulak koruması.
2. Göz koruması.
3. Koruyucu eldivenler kullanılmalıdır.
4. Tozlu ortamlar için yüz maskesi.



125BVX-SERIES ekstra rahatlık amacıyla bir omuz askısıyla birlikte kullanılabilir. Askı, şekilde de gösterildiği gibi omuz üzerinden takılmalıdır.

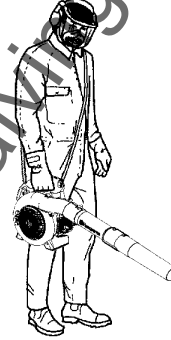

UYARI! Üfleyicinin ucunu asla insanlara veya hayvanlara doğrultmayınız. Yüksek hızlı hava akışı ciddi yaralanmalara neden olabilecek partiküller içerir, özellikle de eğer üfleyici daha önceden vakumlama için kullanılmışsa. Özellikle sol elinizle çalışırken dikkatli olunuz. Giriş kapağı bölgesine vücudunuzun direk temas etmesinden sakınınız. Mücevherleri, bol elbiseleri ya da üzerinde sarkan bağcık, askı, püskül v.s. olan elbiseleri giriş kapağı bölgesinden uzak tutunuz.

ÜFLEYİCİNİN KULLANIMI

UYARI! Eğer giriş kapağı kapanmamış, hasarlı veya kapatılmıyorsa üfleyiciyi asla çalıştırmayınız. (İstisna: Vakum borusu takılıysa çalıştırılabilir).

UYARI! Üfleyiciyi küçük bir merdiven veya masa üzerinde durarak çalıştırmayınız.

Üfleyiciyi sayfa “Çalıştırma ve durdurma” açıkladığı gibi çalıştırınız. Aşağıda verilen talimatlara göre çalışınız:

1. Havayı asla duvarlar, büyük kayalar, otomobiller ve parmaklıklar gibi sabit nesnelere doğru üflemeyiniz.
2. Köşe bölgelerde çalışırken, köşeden ve iç kısımdan çalışma alanının ortasına doğru üfleme yapınız. Aksi halde, pislikler yüzünüzde doğru uçabilir ve gözünüze zarar verebilir.
3. Üfleyicinin ucunu asla hassas yapılara doğrultmayınız.

Yüksek hızlı uç

Standart uç (V), 125B, 125B_X-SERIES ve 125BV_X-SERIES mevcuttur. Daha yüksek doğruluk hassasiyeti ve yüksek hava akışı konsantrasyonu gerekli olduğunda, standart uç kullanınız.

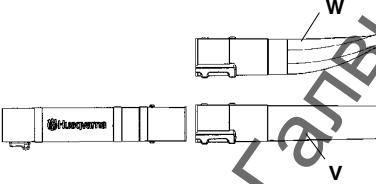

Yüksek hızlı uç

Yüksek-hızlı uç (W), üfleyicinin bir aksesuarıdır (125B_X-SERIES ve 125BV_X-SERIES mevcuttur). Daha büyük bir hava akışı ve daha yüksek hava hızına ihtiyaç duyduğunda, yüksek-hızlı uç kullanınız.

Yerdeki pislikleri vakumlamak için (125B_X-SERIES ve 125BV_X-SERIES)

Toplama torbasına çeşitli vakum borularının takılması

Vakumlama cihazı bir aksesuarıdır (125BV_X-SERIES mevcuttur)

UYARI! Üfleyici borusunu ve ucunu üfleyiciye takarken, motor kapatılmalıdır ve durdurma anahtarı da durdurma pozisyonunda olmalıdır.

1. Toplama torbasını açınız. Toplama torbasının borusunu torbanın içinden geçirerek, şekilde gösterildiği gibi torbanın vakum giriş ağzına takınız. Elastik kısım yive tam oturduğundan emin olunuz. Torba üzerindeki fermuarı kapatın.
2. Üfleyici borusunu çıkartınız ve toplama torbasının borusunu takınız. Boru kelepçe civatasını sıkınız. Taşıma kemerini toplama torbasının ilmiklerine takınız.
3. Alt vakum borusunun üstündeki ok işaretlerini üst vakum borusu ile aynı hizaya getiriniz. Alt vakum borusunu üst vakum borusunun içine takarak, alt boru üst boruya tam oturana kadar (yaklaşık 7 cm) itiniz. Ürünle birlikte verilen vidayı kullanarak iki boruyu birbirine kalı, bir şekilde sabitleyiniz.

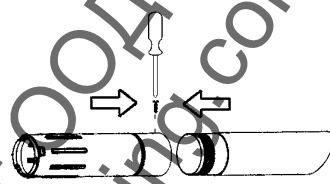

4. Bir tornavida kullanmak suretiyle menteşenin karşı tarafındaki kapağın kenarının altına sokup kaldırarak, üfleyici tarafından kapağı açınız (giriş kapağı üzerindeki ok işareti ile belirtilir).
5. Vakum borusunu, üfleyicinin alt tarafındaki geniş açıklığın içine bastırınız ve çıkıntılar borudaki yankılarla hizalayınız. Bayonet sistemi kilitlemeye (kilitleme sembolleri kilit gelinceye) kadar döndürünüz.

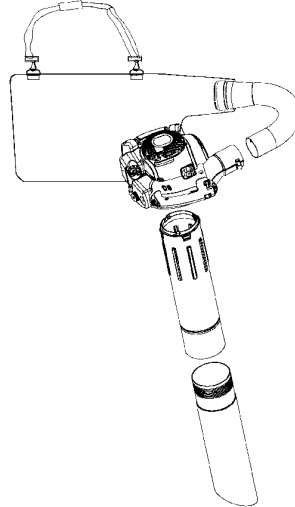

ÜFLEYİCİNİN KULLANIMI

Vakumlama

Vakumlama yapmadan önce, gerekli güvenlik ekipmanlarını takınız.

UYARI! Üfleyici ile çalışırken, gerekli koruyucu ekipmanları giyiniz:

1. Kulak koruması.
2. Göz koruması.
3. Koruyucu eldivenler kullanılmalıdır.
4. Tozlu ortamlar için yüz maskesi.



Üfleyiciyi çalıştırırken, toplama torbası omuz kemeri ile desteklenmelidir. Kemer, yandaki şekildeki gibi omuz üzerinden takılmalıdır.



UYARI! Üfleyiciyi çalıştırmadan önce toplama torbasının sağlam ve fermuarın kapalı olduğundan daima emin olunuz. Asla hasarlı bir torba kullanmayınız. Uçucu pisliklerden ötürü yaralanma riski vardır. Dikkatli olunuz. Sol el ile kullanma mümkün değildir. Egzoz çıkış bölgesine vücudunuzun direk temas etmesinden sakınınız.

UYARI! Eğer giriş kapağı kapanmamış, hasarlı veya kapatılmıyorsa üfleyiciyi asla çalıştırmayınız. (İstisna: Vakum borusu takılıysa çalıştırılabilir).

UYARI! Üfleyiciyi küçük bir merdiven veya masa üzerinde durarak çalıştırmayınız.

Üfleyiciyi sayfa "Çalıştırma ve durdurma" açıkladığı gibi çalıştırınız. Aşağıda verilen talimatlara göre çalıştırınız.

1. Ahşap tahta, tenekeler (konserve kutusu) veya uzun tel veya serit gibi fana zarar verebilecek büyük sert nesnelere vakumlamayınız.
2. Vakum borusunu yere çarpmayınız.
3. Torba, öncelikle cihazı durdurarak ve sonra yandaki fermuarı açarak boşaltılabilir.

Birim / Bakım Güvenliği

Jikle kapalı pozisyonundayken motor çalıştırıldığında, kesme eklemi derhal dönmeye başlar. Karbüratör ayarlama işlemi dışındaki bakım işlemlerini gerçekleştirirken bujiyi sökünüz.

Karbüratör

Husqvarna-ürününüz ilgili yönetmeliğe uygun olarak zararlı gazların etkileri en aza düşürülerek inşa edilmiş ve üretilmiştir. Makine motoru, 8-10 depo yakıt tüketiminden sonra mutlaka bakıma alınmalıdır. Makine motorunun en iyi şekilde çalıştığını ve dışarıya az miktarda zararlı gaz verdiğini görmek için, motorun ilk çalışmaya başladığı andan itibaren satıcının veya servisinizin motorun karbüratörünü ayarlamasını sağlayınız.

Çalıştırma



- Karbüratör, gaz ayarı aracılığıyla motorun devridaimini yönetir. Karbüratörün içinde hava/yakıt birbirine karışır.
- T-vidası (X), motor boşta iken gaz ayarının durumunu ayarlar. T-vidası ileriye doğru çevrildiğinde daha yüksek devridaim, geriye doğru çevrildiğinde ise daha düşük devridaim sağlar.

Temel kurma

- Fabrikadaki deneme sürüşünde karbüratör şöyle ayarlanır. Makinenin karbüratörü bu konuda eğitim görmüş ve konuya vakıf olan bir kişi tarafından yapılacaktır.

Tavsiyeler boşluktaki devir:

Teknik bilgiler bölümüne bakınız.

Tavsiyeler maksimum dönme devri:

Teknik bilgiler bölümüne bakınız.

T boş devrinin son inşası

Boş devir ayarını T anahtarını kullanarak yapınız (eğer ayar gerekiyorsa). Somut bir boş devir ayarı motor her durumda aynı şekilde iyi bir işlev yerine getiriyorsa tam olarak yapılmış demektir.

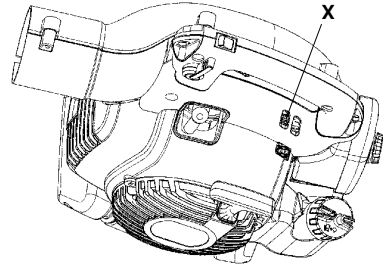

Susturucu



Bazı katalitik konvertörlerle donatılmıştır. Makinenizin bir katalitik konvertöre sahip olup olmadığını anlamak için "Teknik veriler" bölümüne bakınız.

Susturucu, gürültü seviyesini azaltmak ve egzoz gazlarını kullanıcıdan uzağa atmak için tasarlanmıştır. Egzoz gazları sıcaktır ve kıvılcım içerebilir ve egzoz gazlarının kuru ve yanıcı maddelere doğru yönlendirilmesi yangına neden olabilir.

Bazı susturucu aparatları özel bir kıvılcım engelleme filtresi ile donatılmıştır (Y). Eğer makineniz bu tip bir filtre ile donatılmışsa, bu filtre düzenli olarak temizlenmelidir. Filtreye erişmek için, susturucunun ön tarafındaki çıkış kapağını çıkarınız. Filtreyi temizlemek için bir tel fırça kullanınız. Bir katalitik konvertörü olmayan susturucular da, filtre haftada bir temizlenmeli veya gerekirse değiştirilmelidir. Bir katalitik konvertörü olan susturucularda, filtre ayda bir kontrol edilmeli ve temizlenmelidir. Eğer filtre hasarlı ise değiştirilmelidir. Eğer filtre sıkça tıkanıyorsa, bu durum katalitik konvertörün çalışmasının kötüleştiğinin bir göstergesi olabilir. Susturucuyu kontrol ettirmek için satıcınızla temasa geçiniz. Tıkanmış bir filtre motorun aşırı ısınmasına, bu da silindir ve pistonun zarar görmesine neden olacaktır.

DIKKAT! Makineyi, kötü bir durumda bulunan bir eksozla asla beraber kullanmayınız.

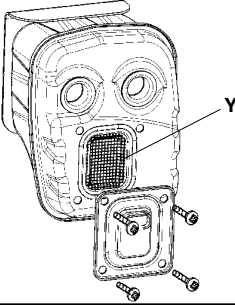

UYARI! Susturucusu çok ısınır, bu nedenle makinenin kullanımı sona erdikten sonra sıcaklığı hemen kaybolmaz. Susturucunun ısınması, makine boşta çalışırken de devam eder. Susturucuya dokunmak, deride yaralanmalara neden olabilir. Yanma tehlikesine karşı dikkatli olunuz.

UYARI! Düşününki: Makinenizin motorundan dışarıya atılmış olan gaz kolmonoksid gazı içermektedir ve kolmonoksid zehirlenmesine neden olabilir. Bu nedenle makineyi asla evin içinde veya hava sirkülasyonunun çok az olduğu yerlerde çalıştırmayınız ve kullanmayınız. Egzos dumanları sıcaktır ve yangına neden olabilecek kıvılcıklar da taşıyabilmektedir. Bu nedenle hiçbir biçimde makineyi kapalı yerde ve kolay tutuşabilir maddelerin yakınında çalıştırmayınız!

UYARI! Susturucunun içinde kanserojen olabilecek kimyasal maddeler bulunmaktadır. Susturucunun hasar görmesi durumunda bu maddelere temas etmeyin.

Soğutma sistemi



Doğru çalışma sıcaklığının muhafazası için motorun bir soğutma sistemi vardır.

Soğutma sistemi aşağıdaki aksamlardan oluşmaktadır:

1. Marş cihazının üstündeki hava giriş kısmı (Z).
2. Döner çark üzerindeki fan kanatları (AA).
3. Silindir üzerindeki soğutma plakaları (BB).
4. Motor kapağı (soğutma havasının akışını silindir yüzeylerine yönlendirir).

Soğutma sistemini fırçalamak suretiyle haftada bir veya gerekirse daha sık temizleyiniz. Kirli veya tıkalı bir soğutma sistemi üfleyicinin aşırı ısınmasına yol açarak silindir ve pistonu zarar verir.

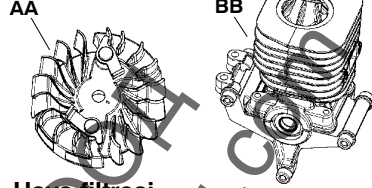
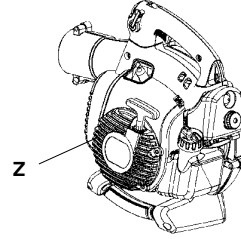

Hava filtresi



Aşağıdakilerden kaçınmak için hava filtresi (CC) toz ve kirden arındırılmalı ve düzenli olarak temizlenmelidir:

- Karbüratör arızaları
- Çalıştırma sorunları
- Motor gücünün azalması
- Motor parçalarında gereksiz aşınması
- Anormal ölçüde fazla yakıt tüketimi
- Zararlı egzoz gazları oranının artması

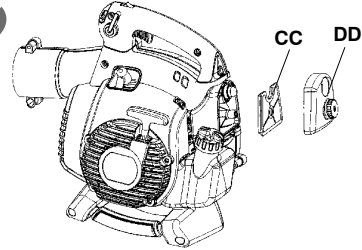

Her 25 saatlik çalışmadan sonra filtreyi temizleyiniz veya bu işlemi tozlu çalışma koşullarına göre daha sık uygulayınız.

Hava filtresinin temizlenmesi

Hava filtresi kapağını (DD) sökünüz ve filtreyi dışarıya çıkarınız. Hava filtresini sıcak suyla ve banyo sabunuyla yıkayınız. Filtreyi kuruduktan sonra tekrar yerine tatarak monte ediniz. Uzun süre kullanılmış bir hava filtresinin büsbütün temizlenmesi olanaksızdır. Bundan ötürü filtre, düzenli aralıklarda yenisiyle değiştirilmelidir.

DIKKAT! Bozuk bir hava filtresi kesinlikle değiştirilmelidir.

Buji



Aşağıdaki durumlar bujinin kondisyonunu etkiler:

- Yanlış ayarlanmış bir karbüratör.
- Yakıttaki hatalı bir yağ (az veya çok) karışımı motora zarar verir.
- Kötü kalitede benzin ve/veya yağ kullanımı.
- Kirlili bir hava filtresi.

Bu faktörler bujinin elektrotlarında artıklara yol açar ve çekiş bozuklukları ile çalıştırma zorluklarına neden olabilir. Bıçkınin etkinliği düşüğe, çalıştırmada zorlanıyorsa ya da motor boşta çalışırken teklilyorsa: başka önlemlere bavurmadan, öncelikle bujiyi denetleyiniz. Buji kirliyse, temizleyiniz ve elektrot aralığının 0,6 mm olduğunu denetleyiniz. Buji bir ay kadar çalıştıktan sonra veya gerekirse daha önce değiştirilmelidir.

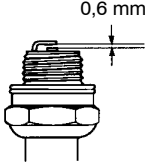

DİKKAT! Her zaman önerilen buji tipini kullanınız! Yanlış buji, kömür/silindir tahribine neden olur.

Bakım programı

Bir dizi genel bakım talimatları aşağıda verilmiştir.

Günlük bakım

- Üfleyicinin dış yüzeylerini temizleyiniz.
- Değişken hız kontrolünün ve gaz tetiğinin güvenli bir şekilde çalıştığından emin olunuz. Hasarlı parçaları değiştirin.
- Durdurma düğmesinin çalıştığından emin olunuz. Gerekirse değiştiriniz.
- Filtreyi temizleyiniz. Gerekirse değiştiriniz.
- 125B_X-SERIES ve 125BV_X-SERIES: Giriş kapağının kapalı konumunda kilitlemediğinden emin olunuz. Fan pervanesinin temiz olup olmadığını dikkatlice kontrol ediniz, özellikle de üfleyici pislikleri toplamak (vakumlama) için kullanılmışsa.
- Tüm somunların ve vidaların düzgün sıkılmış olduğundan emin olunuz.
- Yatakların hiçbirinde çatlak olmadığından emin olunuz. Hasarlı parçaları değiştirin.
- 125B_X-SERIES ve 125BV_X-SERIES: Toplama torbasının sağlam ve fermuarın çalışır durumda olduğundan emin olunuz. Gerekirse değiştiriniz.

Haftalık bakım

- Marş cihazının, marş/çalıştırma kordonunun ve gergi yayının durumunu kontrol ediniz. Hasarlı parçaları değiştirin.
- Marş cihazındaki hava giriş kısmının durumunu kontrol ediniz. Tikalı ise pislikleri temizleyiniz.
- Bujinin dışını temizleyiniz. Çıkartınız ve elektrot boşluğunu kontrol ediniz. Boşluğu tekrar 0,5 mm'ye ayarlayınız, veya gerekirse bujiyi değiştiriniz (Champion RCJ-8Y).
- Döner çark üzerindeki fan kanatlarını temizleyiniz.
- Susturucunun kıvılcım filtresini temizleyiniz veya değiştiriniz (katalitik konvertörlü susturucular için geçerli değildir).
- Karbüratör boşluğu temizleyiniz.
- Hava filtresini temizleyiniz.

Aylık bakım

- Yakıt tankını temiz benzinle yıkayınız ve daha sonra çıkan pislikleri çevreye dost ve uyumlu bir şekilde topla ediniz.
- Karbüratörün dış kısmını ve etrafındaki boşluğu temizleyiniz.
- Döner çark üzerindeki fan pervanelerini ve etrafındaki boşluğu temizleyiniz.
- Yakıt filtresini ve yakıt hortumunu kontrol ediniz. Gerekirse değiştiriniz.
- Tüm kabloları ve bağlantıları kontrol ediniz. Hasarlı parçaları değiştirin.
- Bujiyi değiştiriniz (Champion RCJ-8Y).
- Hava filtresini değiştiriniz.

TEKNİK BİLGİLER

Teknik bilgiler

	125B	125B _X -SERIES	125BV _X -SERIES
Motor			
Silindir hacmi, cm ³	28	28	28
Silindir çapı, mm	35	35	35
Hortum uzunluğu, mm	28,7	28,7	28,7
Boşta çalışma deviri, rpm	2800–3200	2800–3200	2800–3200
Önerilen en yüksek devir, üfleme, rpm	8600	8600	8600
Önerilen en yüksek devir, vakumlama, rpm	--	7500	7500
ISO 8893 uyarınca azami motor çıkışı, kW	0,8	0,8	0,8
Katalizatör eksoz	Evet	Evet	Evet

Ateşleme sistemi

Buji	Champion	Champion	Champion
Elektrot aralığı, mm	RCJ–6Y	RCJ–6Y	RCJ–6Y
	0,6	0,6	0,6

Yakıt yağlama sistemi

Benzin deposu hacmi, litre

0,5 0,5 0,5

Ağırlık

Yakıtsız, üfleyci borusu ve standart uç takılı halde ağırlık, kg

4,3 4,4 4,4

Gürültü emisyonları

(1 nolu dipnota bakınız)

Ses gücü düzeyi, ölçülmüş dB(A)	106	106	106
Ses gücü düzeyi, garantili L _{WA} dB(A)	107	107	107

Ses düzeyi

(2 nolu dipnota bakınız)

Kullanıcının kulağına gelen ses basıncının karşılığı ölçülmüş ve ISO 22868, dB(A)

Üfleyci boruları ve yüksek-hızlı uç (orijinal) donatılmış

94 99 99

Vakum boruları (orijinal) donatılmış

-- 99 99

Titreşim düzeyleri

ISO 22867 doğrultusunda, kulplarda ölçülen denk vibrasyon düzeyleri (a_{hv,eq}): m/sn²

Üfleyci boruları ve yüksek-hızlı uç (orijinal) donatılmış, sağ

8,3 8,3 8,3

Vakum boruları (orijinal) donatılmış, sol/sağ

-- 6,4/8,3 6,4/8,3

Dipnot 1: Çevreye verilen gürültü emisyonu AB direktifi 2000/14/EC uyarınca ses gücü (L_{WA}) olarak ölçülmüştür. Makine için bildirilen ses gücü düzeyi, en yüksek düzeyi veren orijinal kesme ataşmanıyla ölçülmüştür. Garanti edilen ve ölçülen ses gücü arasındaki fark, garantili ses gücünün, 2000/14/EC Sayılı Direktif doğrultusunda, ölçüm sonucundaki dağılımı ve aynı modelden farklı makineler arasındaki değişimleri de içermesindedir.

Dipnot 2: Makinenin denk gürültü basıncı düzeyi için bildirilen verilerdeki tipik istatistik dağılımı (standart sapma) 1 dB(A) şeklindedir.

Dipnot 3: Denk vibrasyon düzeyi için bildirilen verilerin tipik istatistik dağılımı (standart sapması) 1 m/sn² şeklindedir.

Fan	125B	125B _X -SERIES	125BV _X -SERIES
Tipi	Radyal Fan	Radyal Fan	Radyal Fan
Maks. hava hızı, m/s (km/s), standart uç	60 (217)	60 (217)	60 (217)
Maks. hava hızı, m/s (km/s), yüksek hızlı uç	76 (273)	76 (273)	76 (273)
Hava hacmi, üfleme, m ³ /s	722	722	722
Hava hacmi, vakum, m ³ /s	--	756	756

*bazı modeller için opsiyonel aksesuar

TEKNİK BİLGİLER

Model 125B, 125B_X-SERIES, 125BV_X-SERIES	
Onaylı aksesuarlar	Çeşit. no.
Parçalardan oluşan oluk temizleme aygıtı	952 711 918

Model 125B_X-SERIES, 125BV_X-SERIES	
Onaylı aksesuarlar	Çeşit. no.
Parçalardan oluşan toplayıcı vakum aygıtı	952 711 913

Model 125B	
Onaylı aksesuarlar	Çeşit. no.
Yüksek hızlı uç	545 119 501

UYGUNLUK BEYANI

EC Uygunluk Beyanı (Yalnızca Avrupa için geçerli)

Yetkili Genel Temsilci olarak biz, **Husqvarna AB**, SE-561 82 Huskvarna, İsveç, tel: +46-36-146500, seri numaraları 2009 ve daha ileri tarihli olan **Husqvarna 125B, 125B_X-SERIES** ve **125BV_X-SERIES** model bahçe üfleme cihazı (üretim yılı, bilgi etiketi üzerinde seri numarasının sonunda açıkça belirtilir) aşağıdaki **KONSEY DİREKTİFLERİNE** uygunluk taşıdığını tamamen kendi sorumluluğunda olmak üzere beyan eder:

- "makine hakkında" başlıklı, 17 Mayıs 2006 tarih ve **2006/42/EC** sayılı KONSEY DİREKTİF.
- "elektromanyetik uygunluk hakkında" başlıklı, 15 Aralık 2004 tarih ve **2004/108/EC** sayılı KONSEY DİREKTİFİ ve geçerli ekler.
- "çevreye gürültü emisyonları hakkında" başlıklı, 8 Mayıs 2000 tarih ve **2000/14/EC** sayılı KONSEY DİREKTİFİ'nin V Eki, Gürültü emisyonları hakkında bilgi için. Teknik bilgiler başlıklı bölüme bakınız.

Uygulanan standartlar: **EN ISO 12100-1/A1:2009, EN ISO 12100-2/A1:2009, CISPR 12:2007.**

SMP, Svensk Måksinprovning AB, Fyrisborgsgatan 3, S-754 50 Uppsala, İsveç, adresindeki adı geçen şirket Husqvarna AB şirketi için kontrol yapmıştır. Sertifika numarası: **SEC/09/2022.**

15.11.09



Ronnie E. Goldman, Tasarım Müdürü
Husqvarna AB yetkili temsilcisi ve teknik dokümantasyon sorumlusu

CUPRINS

Curprins	
Introducere	503
Identificarea simbolurilor	504
Reguli de siguranță	505
Descriere	507
Mănuirea combustibilului	512
Pornirea și oprirea	514
Utilizarea refulatorului	515
Întreținerea	518
Date tehnice	521

Înainte de pornirea trebuie observate următoarele:

Husqvarna AB lucrează în mod continuu pentru dezvoltarea produselor sale și de aceea își rezervă dreptul de a modifica produsele în ceea ce privește printru altele forma și înfățișarea, fără obligația de a comunica aceasta în prealabil. Expunere îndelungată la zgomot poate duce la defecte de auz definitive. De aceea folosiți întotdeauna protecția auzului omologată. Acest instrucțiuni de utilizare descrie în detaliu cum se utilizează și cum se repară refulatorul și cum se execută întreținerea periodică. De asemenea, descrie ce măsuri trebuie luate pentru a se asigura o siguranță maximă în timpul utilizării refulatorului, cum funcționează dispozitivele de siguranță și cum trebuie reparate. **Atentie!** Capitolul din instrucțiuni de utilizare referitor la siguranță trebuie citit și înțeles de către toate persoanele care vin în contact cu refulatorul.

















Acest instrucțiuni de utilizare a fost scris pentru cei care au nevoie de îndrumări pentru detectarea defectărilor, reparații amănunțite și executarea întreținerii corective a refulatorului.

Pe refulator există simboluri de avertizare. În caz că simbolurile de avertizare de pe refulator se șterg sau se uzează, trebuie comandate altele noi și trebuie aplicate pe refulator cât mai curând posibil. **Atenție:** unele dintre simbolurile de avertizare sunt ștanțate pe anumite piese ale refulatorului.

Refulatorul se utilizează pentru a sufla frunzele și alte gunoaie de pe sol. Când se utilizează refulatorul, utilizatorul trebuie să stea cu ambele picioare bine sprijinite pe pământ.

 **AVERTISMENT!** În nici un caz nu trebuie modificat design-ul original al refulatorului fără aprobarea producătorului. Folosiți întotdeauna piese de schimb originale. Modificările sau accesoriile neautorizate pot provoca răni grave sau moartea.

IDENTIFICAREA SIMBOLURILOR

Simbol	Descriere	Amplasare		Simbol	Descriere	Amplasare	
		Refulator	Instrucțiuni de utilizare			Refulator	Instrucțiuni de utilizare
	Verificările și/sau operațiunile de întreținere trebuie efectuate după ce ați stins motorul și ați deconectat bujia.		X		Utilizatorul refuratorului trebuie să se asigure că alte persoane sau animalele nu se apropie la mai puțin de 15 metri. Dacă mai mulți utilizatori lucrează în aceeași zonă, trebuie să păstreze o distanță de siguranță de cel puțin 15 metri între ei.		
	Este necesară curățarea la intervale regulate.		X		Șocul	X	
	Trebuie să purtați ochelari sau vizieră de protecție.		X		Alimentarea cu combustibil	X	X
	Trebuie să purtați ochelari sau vizieră de protecție, echipament de protecție omologat pentru urechi, și mască pentru față când se folosește refuratorul într-un mediu plin de praf.	X	X		Butonul de oprire	X	
	AVERTISMENT! Refuratorul poate fi periculos! Folosirea neglijentă sau improprie poate provoca răni grave sau chiar moartea.	X	X		Instrucțiuni privind deschiderea capacului de la orificiul de admisie.	X	
	Citiți instrucțiuni de utilizare cu atenție până când înțelegeți conținutul, înainte de a utiliza aparatul.	X	X		Acest produs corespunde normelor prevăzute în indicațiile CE.	X	X
	AVERTISMENT! Verificați capacul orificiului de admisie ca să fie blocat în poziția închisă sau ca tubul aspiratorului să fie montat pe refurator. Nu atingeți niciodată elicea dacă aparatul nu este oprit, dacă elicea nu s-a oprit din mișcare, iar bujia nu e deconectată.	X	X		Nivelul de presiune acustică măsurată la 7,5 metri distanță.	X	
	Folosii întotdeauna mănuși de protecție omologate.	X	X		Emisii acustice în mediu, conform Directivei Comunității Europene. Emisiile aparatului sunt specificate în capitolul "Date tehnice" din acest instrucțiuni de utilizare și pe eticheta.	X	
	AVERTISMENT! Refuratorul poate arunca obiecte cu viteză mare, care pot ricișa și pot lovi utilizatorul. Acest lucru poate provoca răni grave ale ochilor.	X	X	Alte simboluri / etichete de pe aparat se referă la cerințe de certificare specifice pentru anumite piețe.			

REGULI DE SIGURANȚĂ

AVERTISMENT! În timpul funcționării, acest aparat produce un câmp electromagnetic. În anumite împrejurări, acest câmp poate interfera cu implanturile medicale active sau pasive. Pentru a reduce pericolul de răniri grave sau fatale, recomandăm persoanelor cu implanturi medicale să consulte medicul și producătorul de implanturi medicale înainte de a acționa aparatul.

Echipament personal de siguranță

Persoanele care folosesc refulatorul trebuie să poarte următorul echipament de siguranță:

1. Echipament de protecție omologat pentru urechi.
2. Echipament de protecție omologat pentru ochi.
3. Folosiți întotdeauna mănuși de protecție omologate.
4. Cizme sau pantofi de lucru cu tălpi anti-derapante.
5. Mască pentru față când se folosește refulatorul într-un mediu plin de praf.

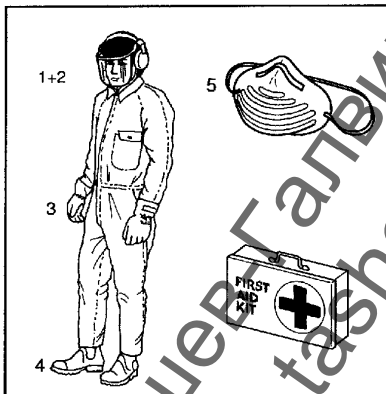

Protecția personală

Următoarele instrucțiuni se referă la persoanele care folosesc refulatorul:

- Utilizatorul trebuie să fi citit și să fi înțeles conținutul acestui instructiv de utilizare.
- Nu purtați haine largi, eșarfe sau lăntșoare la gât și, dacă aveți părul lung, țineți-l legat, deoarece acestea pot fi angrenate în părțile care se rotesc ale refulatorului și pot provoca răniri.
- Nu folosiți refulatorul dacă ați consumat alcool, droguri sau când sunteți obosiți.
- Nu permiteți minorilor să folosească refulatorul.
- Trusa de prim ajutor trebuie să fie întotdeauna la îndemână.

Reguli de siguranță referitoare la carburant

AVERTISMENT! Combustibilul folosit pentru funcționarea refulatorului are următoarele caracteristici periculoase:

1. Lichid volatil; vaporii săi și gazele de eșapament sunt toxice.
2. Contactul direct poate provoca iritarea pielii.
3. Este extrem de combustibil.

Pentru detalii, vezi și capitolul "Mănuirea combustibilului".

Eșapamentul

Toba de eșapament e proiectată pentru a reduce cât mai mult nivelul de zgomot și pentru a dirija gazele de eșapament ale motorului departe de utilizator. Tobe de eșapament dotate cu convertizor catalitic sunt proiectate și pentru a reduce gazele nocive de eșapament.

AVERTISMENT! Gazele de eșapament de la motor sunt fierbinți și pot conține scântei care pot produce un incendiu. Nu porniți niciodată motorul la interior sau în apropierea unor materiale combustibile!

AVERTISMENT! Tobe de eșapament dotate cu convertizor catalitic se înfierbântă foarte tare în timpul folosirii și după oprire. Acest lucru se întâmplă și la viteza de mers în gol. În caz de contact se pot produce arsuri ale pielii. Aveți grijă: există riscul de incendiu!

Echipament de siguranță

AVERTISMENT! Refulatorul nu trebuie folosit niciodată dacă dispozitivele de siguranță sau aparaturile lipsesc, sunt deteriorate sau nu funcționează corect.

Refulatorul este echipat cu o serie de dispozitive de siguranță și de apărători pentru a se preveni accidentele. Acestea sunt descrise în descrierea generală a refulatorului. Dispozitivele de siguranță și aparaturile necesită, de asemenea, o verificare și o întreținere regulate. Aceste măsuri și intervalele la care trebuie efectuate sunt specificate în capitolul "Întreținerea".

REGULI DE SIGURANȚĂ

Siguranță în timpul utilizării refulatorului

- Acest refulator/aspirator de grădină este proiectat numai pentru a refula sau a îndepărta frunzele și alte resturi de pe teren.
- Nu permiteți altor persoane sau animalelor să pătrundă în zona de lucru, adică la 15 metri de utilizator.
- Refulatorul poate arunca obiecte cu viteză mare, care pot ricoșa și pot lovi utilizatorul. Acest lucru poate provoca răni grave ale ochilor.
- Nu îndreptați niciodată ajutorul refulatorului către persoane sau animale.
- Opriti motorul înainte de a monta sau demonta accesoriile sau alte componente.
- Nu folosiți niciodată refulatorul dacă lipsește vreo apărătoare.
- Nu folosiți niciodată refulatorul în spații slab aerisite, unde gazele de eşapament ar putea fi inhalate.
- Opriti motorul și lăsați-l să se răcească înainte de a alimenta cu combustibil. Îndepărtați aparatul la cel puțin 3 metri față de locul în care ați alimentat cu combustibil înainte de a încerca să-l porniți.
- Toba de eşapament catalitică este foarte fierbinte în timp ce refulatorul funcționează și după ce s-a oprit. Acest lucru se întâmplă și când refulatorul funcționează la viteza de mers în gol. Aveți grijă: există pericol de incendiu, mai ales când folosiți refulatorul lângă materialele combustibile și/sau unde există gaze combustibile. Evitați contactul direct al corpului cu zona orificiului de evacuare a gazelor.
- Aveți grijă, mai ales în cazul utilizării cu mâna stângă. Evitați contactul direct al corpului cu zona orificiului de admisie. Bijuteriile, hainele largi sau hainele cu cordoane, cravate, ciucuri etc. care atârna, nu trebuie să ajungă în vecinătatea zonei orificiului de admisie.
- Nu folosiți refulatorul când vă aflați pe o scară sau pe un suport.
- Asigurați aparatul în timpul transportului.

Alte măsuri de siguranță

- Utilizați refulatorul numai la ore rezonabile, nu dimineața devreme sau noaptea târziu, când i-ați putea deranja pe ceilalți. Respectați orarul indicat în hotărârile locale. De obicei orarul recomandat este de la 9:00 a.m. la 5:00 p.m., de luni până sâmbătă.
- Utilizați refulatorul la viteza minimă necesară pentru efectuarea operațiunii respective.
- Verificați starea refulatorului înainte de a-l utiliza, mai ales eşapamentul, orificiul de admisie pentru aer și filtrul de aer.
- Folosiți o greblă sau o mătură pentru a deplasa gunoaiile înainte de a le sufla.
- În condiții de praf, stropiți puțin zona de lucru cu un furtun.
- Economisiți apa utilizând refutatoare în loc de furtunuri pentru multe operațiuni efectuate pe pașiți și în grădini, inclusiv în zone ca: igheaburi, garduri, curți interioare și grădini etc.
- Fiiți atenți la copii, animale, ferestre deschise sau vehicule și dirijați gunoaiile suflăte într-un loc sigur.
- Utilizați prelungitorul complet pentru ajutor, astfel încât jetul de aer să se afle aproape de pământ.
- După ce utilizați refulatorul, curățați și aruncați gunoaiile în containere pentru gunoi.

DESCRIERE

Refulator

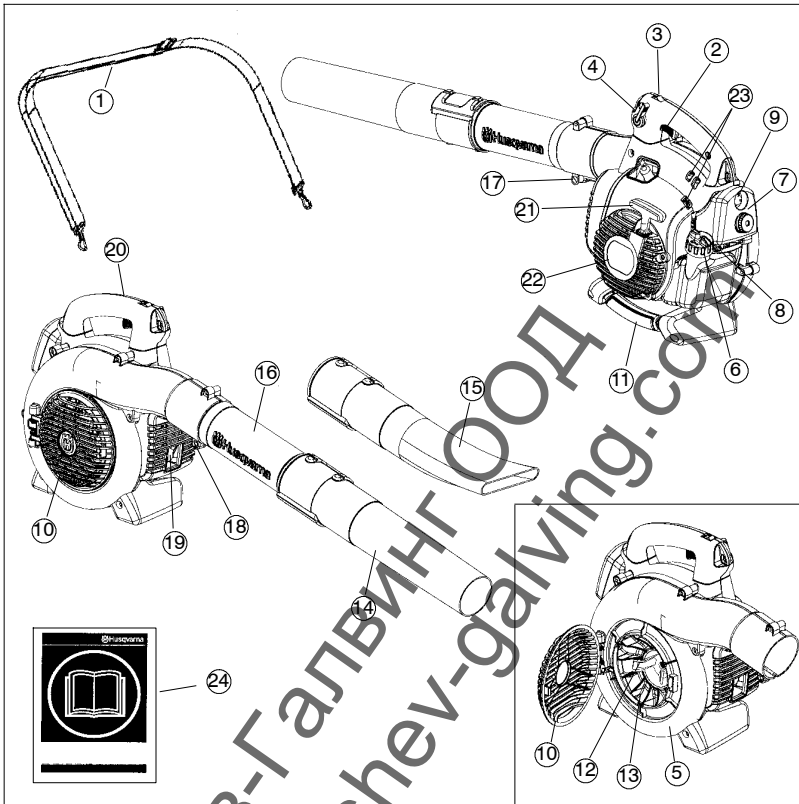

1. Hamul de umăr (125BV_X-SERIES)
2. Butonul de admisie
3. Butonul de oprire
4. Butonul de control al vitezei variabile
5. Capașul ventilatorului
6. Capacul pentru combustibil
7. Filtrul de aer
8. Șocul
9. Pompa de combustibil
10. Capacul de la orificiul de admisie
11. Mânerul aspiratorului (125B_X-SERIES și 125BV_X-SERIES)
12. Dinți tăietori (125B_X-SERIES și 125BV_X-SERIES)
13. Elicea ventilatorului
14. Ajutaj standard
15. Ajutaj pentru viteză mare (125B_X-SERIES și 125BV_X-SERIES)
16. Tubul de refulare
17. Șurubul clemei tubului
18. Piulițele clemei tubului
19. Eșapamentul
20. Firul de împământare
21. Mânerul de pornire
22. Dispozitivul de pornire
23. Șuruburile de reglare ale carburatorului
24. Instrucțiuni de utilizare

DESCRIERE

Accessorii (125B_X-SERIES și 125BV_X-SERIES)

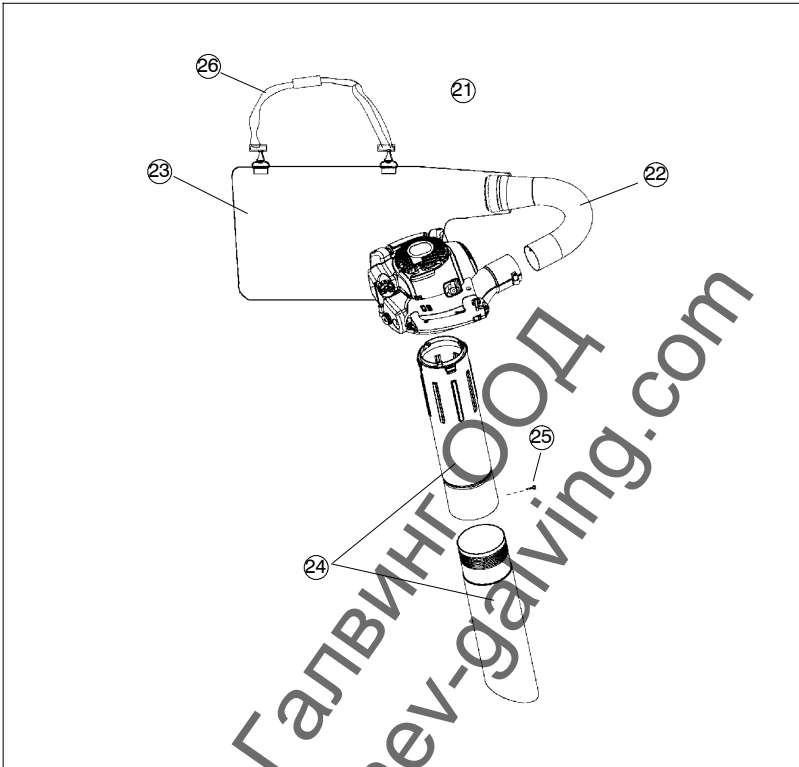

- 21. Dispozitivul de aspirare cu componente ce constă în articolele 22–26 de mai jos.
- 22. Tubul sacului aspiratorului
- 23. Sacul de colectare
- 24. Tubul aspiratorului format din două secțiuni
- 25. Șurub
- 26. Hamul de umăr

DESCRIERE

Echipamentul de siguranță

Următorul echipament de pe refulator este proiectat pentru protejarea personalului și a bunurilor. Acestor componente trebuie să li se acorde o atenție deosebită când utilizați, inspectați și reparați refulatorul.

Butonul de oprire

- Butonul de oprire (A) se folosește pentru a opri motorul.

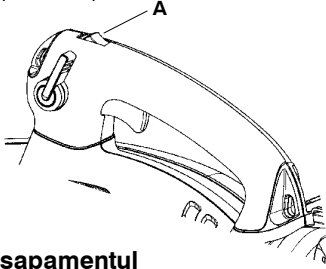

Eșapamentul

- Toba de eșapament e proiectată pentru a reduce cât mai mult nivelul de zgomot și pentru a dirija gazele de eșapament departe de utilizator. Tobele de eșapament dotate cu convertizor catalitic sunt proiectate și pentru a reduce gazele nocive de eșapament.
- Gazele de eșapament de la motor sunt fierbinți și pot conține scântei care pot provoca un incendiu dacă vin în contact cu material uscat sau combustibil.
- Unele modele de refulator, mai ales cele vândute în țări unde clima e uscată, sunt echipate cu o plasă pentru oprirea scânteilor (B). Această plasă trebuie curățată sau înlocuită la intervale regulate. Verificați dacă eșapamentul refulatorului dv. e echipat cu plasă de acest tip. Vezi și capitolul "Întreținerea".

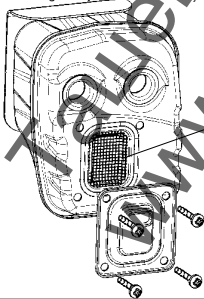

AVERTISMENT! Toba de eșapament este foarte fierbinte în timp ce refulatorul funcționează și după ce s-a oprit. **NU ATINGEȚI TOBĂ DE EȘAPAMENT DACĂ E FIERBINTE!** Acest lucru poate provoca arsuri grave.

Alte componente

Butonul de admisie

- Viteza și debitul motorului sunt reglate cu ajutorul butonului de admisie (C).

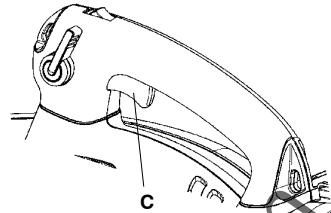

Butonul de control al vitezei variabile

- Butonul de control al vitezei variabile (D) e proiectat pentru a permite reglarea vitezei motorului în funcție de necesități, numai în timpul utilizării ca refulator.

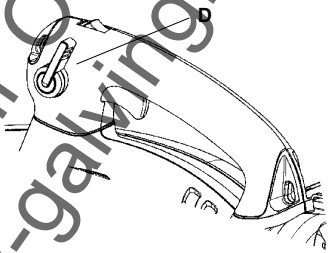

- Pentru a evita deteriorarea aparatului, NU încercați să utilizați butonul de control al vitezei variabile în timpul pornirii sau în timpul utilizării ca aspirator.

Locașul ventilatorului

- Locașul ventilatorului refulatorului (E) și elicea (F) determină un randament sporit pentru suflarea aerului.

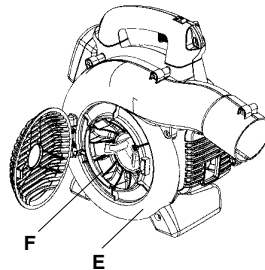

DESCRIERE

Firul de împământare

- Firul de împământare (G) reduce acumularea de electricitate statică în timpul funcționării în condiții de mediu uscat.

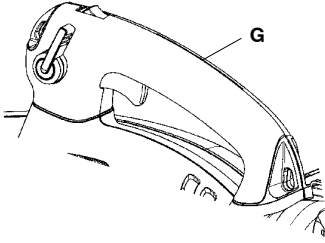

Capacul de la orificiul de admisie

- Capacul de la orificiul de admisie (H) este situat pe latura locașului ventilatorului. Deschiderea acestui capac permite accesul pentru curățarea și controlarea elicei (numai pentru gama 125BV_X-SERIES și 125BV_X-SERIES). Dacă se utilizează tubul pentru aspirator, trebuie să fie montat pe deschiderea din capacul orificiului de admisie. Pentru a deschide capacul de la orificiul de admisie, folosiți o unealtă ca să ridicați marginea capacului din partea opusă balamalei (indicată de o săgeată pe capacul orificiului de admisie).

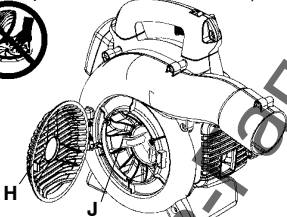

AVERTISMENT! Nu porniți niciodată refulatorul în cazul în care capacul orificiului de admisie nu este închis, deteriorat sau nu poate fi închis. (Excepție: Când este montat tubul aspiratorului).

Dinții tăietori

(125BV_X-SERIES și 125BV_X-SERIES)

- De elice sunt fixați doi dinți tăietori. Dinții tăietori au rolul de a mărunți frunzele și alte gunoaie care au fost aspirate, înainte de a intra în sacul de colectare.

Ajutajul și tubul de refulare

- Tubul de refulare (K) are un sistem de montare la aparat cu o fantă cu știft. Pentru a monta sau a scoate tubul de refulare (sau tubul sacului aspiratorului 125BV_X-SERIES), slăbiți șurubul clemei tubului. Aliniați creștătura de pe orificiul de ieșire al refulatorului cu umărul mai ridicat de pe tub și introduceți tubul. Strângeți șurubul clemei tubului.
- Ajutajul (L) se montează în baionetă pentru conectarea la tubul de refulare. Aerul este dirijat prin tubul de refulare către ajutor, unde viteza de evacuare a aerului crește, iar modelul evacuării fluxului de aer este format astfel încât să furnizeze performanțe optime. Lungimea tubului de refulare poate fi reglată răsucind ajutorul spre stânga pentru a elibera montarea în baionetă și făcând să alunecă ajutorul în poziția adecvată. Răsuciți ajutorul către dreapta până când se aude un clic, pentru a fixa din nou ajutorul.



Dispozitivul de pornire și mânerul de pornire

- Dispozitivul de pornire (M) este situat pe o latură a carcasei motorului și se ancorează cu arborele cotit numai când este tras mânerul de pornire (N).

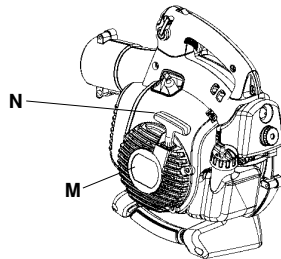

Capacul pentru combustibil

- Capacul pentru combustibil (O) este situat în partea posterioară a carcasei motorului și are o garnitură pentru a împiedica scurgerea combustibilului.

DESCRIERE

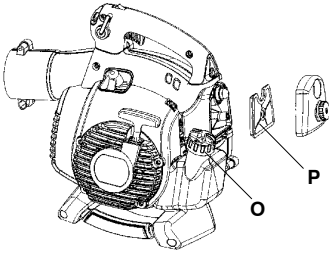

Filtrul de aer

- Filtrul de aer (P) constă dintr-un mediu filtrant din fibră într-un cadru elastic. Filtrul de aer trebuie curățat la intervale specifice. Vezi și capitolul "Întreținerea". În caz contrar, refulatorul cu motor va consuma prea mult combustibil, performanța se va reduce, iar pe electrozii bujiei se poate forma o depunere uleioasă.

Șocul

- Șocul (O) e situat dedesubtul capacului filtrului pentru aer și trebuie folosit de fiecare dată când motorul este pornit la rece.

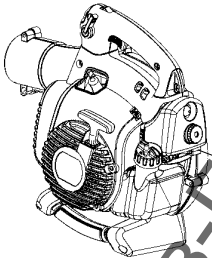

Reglarea carburatorului NU LA TOATE MODELELE

- Există trei șuruburi (R) de reglare pentru reglarea carburatorului:
 - Jiclor pentru viteză mică
 - Jiclor pentru viteză mare
 - Șurubul de reglare pentru ralenti
- Reglarea carburatorului implică adaptarea motorului la condițiile de funcționare locale, de ex. climă, altitudine, benzina și tipul de ulei pentru motoare în doi timpi utilizate. Pentru detalii privind reglarea carburatorului, vezi și capitolul "Întreținerea".

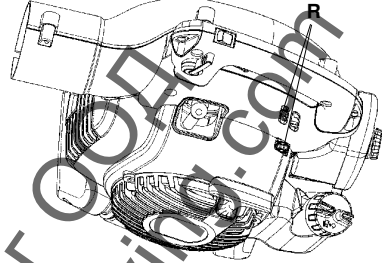

MÂNUIREA COMBUSTIBILULUI

Amestecul de combustibil

ATENȚIE! Mașina este echipată cu un motor în doi timpi și trebuie alimentată întotdeauna cu un amestec de benzină și ulei pentru motor în doi timpi. Pentru a fi sigur că obțineți un amestec corect, este important să măsurați exact cantitatea de ulei. La amestecarea cantităților mici de combustibil, chiar și greșeli mici influențează în mod drastic raportul de amestec.

AVERTISMENT! Fiți atent în timpul lucrului cu combustibilul. Nu uitați de existența pericolului de incendiu, explozie și aspirație de vapori.

Benzină



ATENȚIE! Folosiți întotdeauna benzină de calitate (cu o cifră octanică de cel puțin 90) amestecată cu ulei. Atunci când benzină adaptată la mediu ambiant, așa numită benzină alcalină există trebuie ca aceasta să fie folosită.

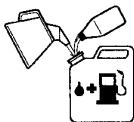

- Cea mai joasă cifră octanică recomandată este 90. Dacă folosiți motorul cu o cifră octanică mai joasă decât 90, atunci pot să apară așa numite detonări. Aceasta duce la o temperatură mai înaltă a motorului, cu avarii serioase de motor ca rezultat.
- La lucrul de lungă durată la turații mari se recomandă utilizarea unei benzini cu o cifră octanică mai înaltă.

Ulei pentru motoare în doi timpi

- Pentru rezultatele și performanțele cele mai bune, folosiți uleiul HUSQVARNA pentru motoare în doi timpi, care este special destinat pentru motoarele noastre în doi timpi. Amestec 1:50 (2%).
- Dacă nu găsiți ulei HUSQVARNA, puteți să folosiți un alt ulei pentru motoare în doi timpi de bună calitate și destinat pentru motoare răcite cu aer. Luați legătura cu agentul Dvs. pentru alegerea unui ulei. Raport de amestec 1:33 (3%).
- Nu folosiți niciodată uleiuri destinate motoarelor în doi timpi răcite cu apă, așa numite outboardoil.
- Nu folosiți niciodată uleiuri destinate pentru motoare în patru timpi.

Benzină, litri	Ulei pentru motoare în doi timpi, litri	
	2% (1:50)	3% (1:33)
5	0,10	0,15
10	0,20	0,30
15	0,30	0,45
20	0,40	0,60

Amestecul

- Amestecați întotdeauna benzina și uleiul într-un rezervor curat destinat pentru benzină.
- Începeți întotdeauna cu jumătatea cantității de benzină. Adăugați apoi toată cantitatea de ulei. Amestecați (scuturați) amestecul de combustibil. Adăugați restul cantității de benzină.
- Amestecați (scuturați) amestecul de combustibil bine înainte de a umple rezervorul de combustibil al mașinii.

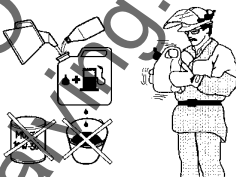

- Nu faceți rezerve de combustibil pentru mai mult de o lună.
- Dacă nu folosiți mașina un timp mai îndelungat, rezervorul de combustibil trebuie golit și curățat.

AVERTISMENT! Toba de eșapament cu filtru catalitic este foarte fierbinte atât în timpul folosirii cât și un timp după folosire. Acest lucru este valabil și la folosirea în mers în gol. Fiți atent la pericolul de incendiu, în special la lucru în apropierea substanțelor.

MÂNUIREA COMBUSTIBILULUI

Alimentarea



AVERTISMENT! Următoarele măsuri de precauție micșorează riscul de incendii:
Nu fumați și nu plasați obiecte calde în apropierea combustibilului.
Nu alimentați niciodată motorul dacă acesta este în funcțiune. Opriti motorul și lăsați-l să se răcească câteva minute înainte de alimentare.
Deschideți capacul rezervorului de combustibil încet, ca o eventuală suprapresiune să fie încet compensată.
Strângeți bine capacul rezervorului după alimentare.
Mutați întotdeauna mașina de la locul alimentării înainte de pornire.

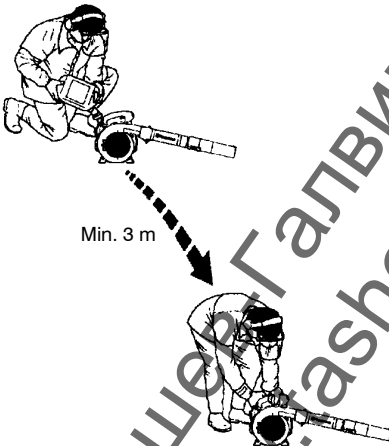

- Se curăță capacul rezervorului de carburant. Impurități în rezervorul de carburant produc perturbații la funcționare.
- Convingeți-vă că carburantul este bine amestecat, scuturând vasul înainte de a alimenta rezervorul.

PORNIREA ȘI OPRIREA

Pornirea și oprirea



AVERTISMENT! Nu porniți niciodată refulatorul în cazul în care capacul orificiului de admisie nu e închis, e deteriorat sau nu poate fi închis. (Excepție: Când e montat tubul aspiratorului).

Motor rece

Pompa de combustibil: Presați balonul de cauciuc al pompei de combustibil de 10 ori până ce combustibilul începe să umple balonul. Balonul nu trebuie umplut complet.

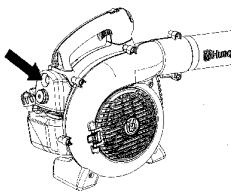

Șocul: Împingeți maneta albastră de șoc a motorului în poziția închis.

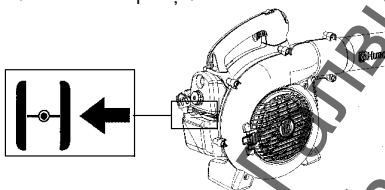

Pornire: Presați corpul mașinii spre pământ cu mâna stângă. (**OBS!** Nu cu piciorul!). Apucați strâns mânerul șnurului demarorului cu mâna dreaptă. **NU apăsați butonul de accelerație.** Trageți încet de șnur până când simțiți o rezistență (cârligele demarorului se angrenează demarorul opune rezistența la tragere); după aceea, trageți șnurul repede și cu putere.

AVERTISMENT! Nu răsuciti niciodată cablul de pornire în jurul mâinii.

Trageți de mânerul de pornire până când motorul încearcă să funcționeze, dar nu mai mult de 3 ori. Împingeți șocul în poziția ½ și trageți șnurul până când motorul pornește și funcționează. Lăsați motorul să se încălzească timp de aprox. 10 secunde; după aceea, împingeți șocul în poziția "ȘOC DEZACTIVAT" (OFF CHOKE) (deschis).

NOTA: Dacă motorul se oprește, duceți maneta albastră de șoc în poziția "închis" și repetați etapele pentru pornire.

ATENȚIE! Nu trageți complet cablul de demaraj și nici nu dați drumul mânerului demarorului când acesta este în poziție complet scoasă. Aceste manevre pot produce avarii ale mașinii.

Motor cald

Când motorul e cald, apăsați și țineți apăsat butonul de admisie. Împingeți șocul în poziția ½. Trageți brusc de șnurul de pornire în timp ce apăsați butonul de admisie, până când motorul pornește. Împingeți șocul în poziția ȘOC DEZACTIVAT (deschis).

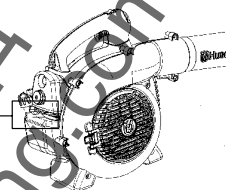

Oprire

Pentru a opri motorul, apăsați și eliberați butonul STOP al motorului (S). Butonul va reveni automat în poziția ON. Așteptați 7 secunde înainte de a încerca să porniți din nou aparatul, pentru a permite butonului să se rezeze.

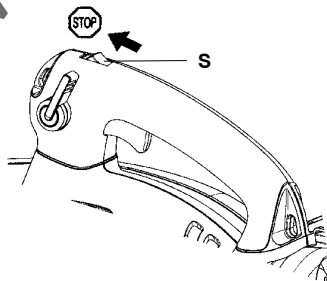

UTILIZAREA REFULATORULUI

Pentru a sufla gunoaiile de pe sol

Montarea tubului de refulare și a ajutorului pe refulator

AVERTISMENT! Când montați tubul de refulare și ajutorul, motorul trebuie să fie stins, iar butonul de oprire trebuie să fie pe poziția stop.

Tubul de refulare (T) are un sistem de montare la aparat cu o fantă cu știft. Pentru a monta sau a scoate tubul de refulare (sau tubul sacului aspiratorului 125BV_x-SERIES), slăbiți șurubul clemei tubului. Aliniați creștătura de pe orificiul de ieșire al refulatorului cu umărul mai ridicat de pe tub și introduceți tubul. Strângeți șurubul clemei tubului.

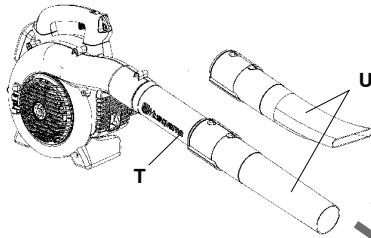

Ajutorul (U) se montează în baionetă pentru conectarea la tubul de refulare. Aerul este dirijat prin tubul de refulare către ajutor, unde viteza de evacuare a aerului crește, iar modelul evacuării fluxului de aer este format astfel încât să furnizeze performanțe optime. Lungimea tubului de refulare poate fi reglată răsucind ajutorul spre stânga pentru a elibera montarea în baionetă și făcând să alunecă ajutorul în poziția adecvată. Răsuciți ajutorul către dreapta până când se aude un declic, pentru a fixa din nou ajutorul.

Refularea

Înainte de a începe refularea, puneți-vă echipamentul de protecție necesar.

AVERTISMENT! Când lucrați cu refulatorul, purtați echipamentul de siguranță necesar:

1. Echipament de protecție pentru urechi.
2. Echipament de protecție pentru ochi.
3. Mănuși de protecție omologate.
4. Mască pentru față, într-un mediu plin de praf.



125BV_x-SERIES poate fi purtat cu un ham de umăr, pentru un confort sporit. Hamul trebuie purtat peste umăr, așa cum se arată în figura de alături.



AVERTISMENT! Nu îndreptați niciodată ajutorul refulatorului către persoane sau animale. Jetul de aer cu viteză mare poate conține particule care pot provoca răni grave, mai ales dacă refulatorul a fost folosit în prealabil ca aspirator. Aveți grijă, mai ales în cazul utilizării cu mâna stângă. Evitați contactul direct al corpului cu zona orificiului de admisie. Bijuteriile, hainele largi sau hainele cu cordoane, cravate, ciucuri etc. care atârână, nu trebuie să ajungă în vecinătatea zonei orificiului de admisie.

UTILIZAREA REFULATORULUI



AVERTISMENT! Nu porniți niciodată refulatorul în cazul în care capacul orificiului de admisie nu e închis, e deteriorat sau nu poate fi închis. (Excepție: Când e montat tubul aspiratorului).



AVERTISMENT! Nu folosiți refulatorul când vă aflați pe o scară sau pe un suport.

Porniți refulatorul. Consultați secțiunea "Pornirea și oprirea". Lucrați respectând următoarele instrucțiuni:

1. Nu suflați niciodată aerul către obiecte fixe, ca de ex. pereți, bolovani, automobile și garduri.
2. Când lucrați în colțuri, suflați dinspre colț și din interior către centrul zonei de lucru. În caz contrar, gunoaiile vă pot lovi în față și pot provoca rănirea ochilor.
3. Nu îndreptați niciodată ajutorul refulatorului către plante delicate.

Ajutul standard

Ajutajul standard (V) este inclus în gamele 125B, 125B_X-SERIES și 125BV_X-SERIES. Când doriți o precizie mai mare și concentrarea jetului de aer, utilizați ajutul standard.

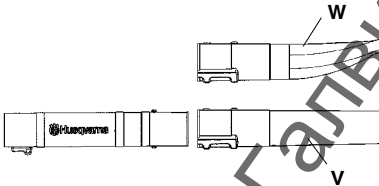

Ajutajul pentru viteză mare

Ajutajul cu viteză mare (W) e un accesoriu al refulatorului (inclus în gama 125B_X-SERIES și 125BV_X-SERIES). Când doriți un jet de aer mai mare și o viteză mai ridicată a aerului, utilizați ajutul pentru viteză mare.

Aspirarea gunoaielor de pe sol (125B_X-SERIES și 125BV_X-SERIES)

Montarea diferitelor tuburi de aspirare pe sacul de colectare

Dispozitivul de aspirare este un accesoriu (inclus în gama 125BV_X-SERIES).



AVERTISMENT! Când montați tubul de refulare și ajutorul, motorul trebuie să fie stins, iar butonul de oprire trebuie să fie pe poziția stop.

1. Deschideți sacul de colectare. Introduceți tubul sacului de colectare din interiorul sacului, astfel încât să intre în deschiderea orificiului de aspirare al sacului, așa cum se arată în figură. Asigurați-vă că elasticul a intrat în canelură. Închideți fermoarul sacului.
2. Scoateți tubul refulatorului și montați tubul sacului de colectare. Strângeți șurubul clemei tubului. Atașați hamul pentru transport de inelele sacului de colectare.
3. Aliniați săgețile de pe tubul inferior al aspiratorului și de pe tubul superior al aspiratorului. Introduceți tubul inferior al aspiratorului în tubul superior, până când tubul inferior este fixat bine în tubul superior (aprox. 7 cm). Asamblați în mod permanent cele două tuburi, cu ajutorul șurubului furnizat.

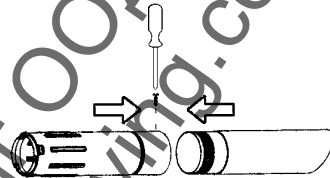

4. Deschideți capacul de pe latura refulatorului utilizând o surubelniță care să patrundă sub marginea capacului din partea opusă balamalei (indicată de o săgeată pe capacul orificiului de admisie).
5. Împingeți tubul aspiratorului în deschiderea mare din partea inferioară a refulatorului și aliniați clapetele cu fantele din tub. Rotiți-l până când îmbinarea în baioneta se blochează (simbolurile lacătului se aliniază).

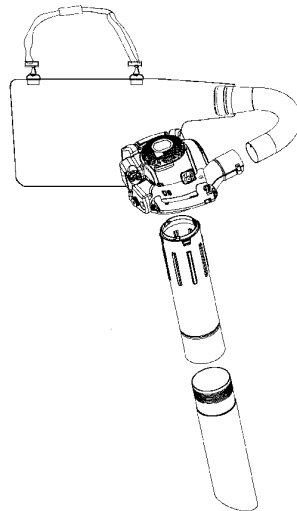

UTILIZAREA REFULATORULUI

Aspirarea

Înainte de a începe aspirarea, puneți – va echipamentul de protecție necesar.

AVERTISMENT! Când lucrați cu refulatorul, purtați echipamentul de siguranță necesar:

1. Echipament de protecție pentru urechi.
2. Echipament de protecție pentru ochi.
3. Mănuși de protecție omologate.
4. Mască pentru față, într – un mediu plin de praf.



Când utilizați refulatorul, sacul de colectare trebuie să fie susținut de hamul de umăr. Hamul trebuie purtat peste umăr așa cum se arată în figura de alături.

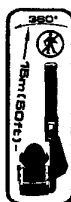

AVERTISMENT! Verificați întotdeauna ca sacul de colectare să fie intact, iar fermoarul să fie închis, înainte de a porni refulatorul. Nu folosiți niciodată un sac deteriorat. Există riscul de rănire din cauza gunoaielor aruncate. Fiți foarte atenți. Utilizarea cu mâna stângă nu este posibilă. Evitați contactul direct al corpului cu zona orificiului de evacuare a gazelor.

AVERTISMENT! Nu porniți niciodată refulatorul în cazul în care capul orificiului de admisie nu e închis, e deteriorat sau nu poate fi închis. (Excepție: Când e montat tubul aspiratorului).

AVERTISMENT! Nu folosiți refulatorul când vă aflați pe o scară sau pe un suport.

Porniți refulatorul. Consultați secțiunea "Pornirea și oprirea". Lucrați respectând următoarele instrucțiuni.

1. Nu aspirați obiecte solide mari care pot deteriora ventilatorul, de ex. lemn, cutii de metal (conserve) sau bucăți lungi de sfoară sau de panglică.
2. Nu lăsați tubul aspiratorului să lovească terenul.
3. Sacul poate fi golit după ce ați oprit aparatul și ați deschis fermoarul de pe latura sa.

Siguranța a întreținerii

Proprietarul este responsabil de efectuarea tuturor operațiilor de întreținere necesare, așa cum se arată în manualul de utilizare. Deconectați bujia înainte de a efectua operațiuni de întreținere, cu excepția reglării carburatorului.

Carburatorul

Produsul Husqvarna a fost proiectat și construit conform specificațiilor de reducere a gazelor toxice. După ce motorul a consumat 8–10 rezervoare de combustibil este rodât. Pentru a verifica că motorul funcționează în mod optim și produce cât mai puține gaze toxice după perioada de rodaj, permiteți magazinului de vânzare/unui atelier de întreținere (care posedă tahometru) să ajusteze carburatorul.

Funcționare



- Prin reglajul accelerației carburatorului determină turația motorului. În carburator se amestecă aerul cu combustibil.
- Șurubul T reglează turația de mers în gol. Dacă șurubul T se înșurubează, turația de mers în gol crește, iar deșurubarea lui micșorează turația.

Reglajul de bază

- Cu ocazia probelor în fabrică carburatorul este ajustat la valori de bază. Reglajul de precizie trebuie efectuat de către personal calificat.

Turația de mers în gol recomandată:

A se vedea capitolul Date tehnice.

Turația maximă la accelerare recomandată:

A se vedea capitolul Date tehnice.

Reglaj final al turației de mers în gol T

Turația de mers în gol se reglează cu ajutorul șurubului de mers în gol T, dacă o reajustare este necesară. Dacă motorul funcționează uniform în ambele poziții înseamnă că turația de mers în gol a fost corect reglată.

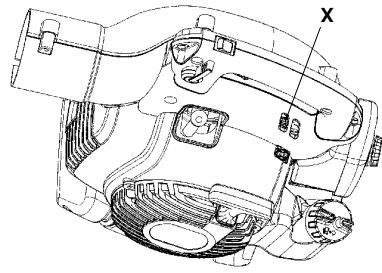

Eșapamentul



Unele tobe de eşapament sunt dotate cu convertizor catalitic. Consultați secțiunea "Date tehnice" pentru a vedea dacă aparatul dv. e echipat cu convertizor catalitic.

Toba de eşapament e proiectată pentru a reduce nivelul de zgomot și pentru a dirija gazele de eşapament departe de utilizator. Gazele de eşapament de la motor sunt fierbinți și pot conține scântei care pot provoca un incendiu dacă gazele sunt dirijate spre un material uscat și inflamabil.

Unele tobe de eşapament sunt echipate cu un ecran special pentru oprirea scânteiilor (Y). Dacă aparatul dv. este dotat cu acest tip de ecran, acesta trebuie curățat regulat.

Pentru a ajunge la ecran, scoateți capacul deschiderii pentru evacuare de pe partea anterioară a tobei de eşapament. Folosiți o perie de sârmă pentru a curăta ecranul. La tobele de eşapament fără convertizor catalitic, ecranul trebuie curățat săptămânal sau trebuie înlocuit, dacă e nevoie. La tobele de eşapament dotate cu convertizor catalitic, ecranul trebuie verificat și curățat lunar. Dacă ecranul e deteriorat, trebuie înlocuit. Dacă ecranul se blochează frecvent, acesta poate fi un semn că funcționarea convertizorului catalitic e defectuoasă. Contactați –vă dealerul ca să verificați eşapamentul. Un ecran infundat duce la supraîncălzirea motorului, producându-se astfel deteriorarea cilindrului și a pistonului.

ATENȚIE! Nu folosiți niciodată mașina cu o tobă de eşapament în stare proastă.

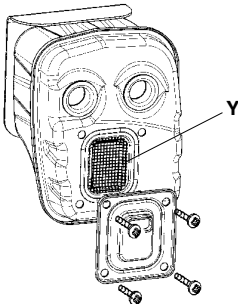

AVERTISMENT! O tobă de eşapament prevăzută cu catalizator devine foarte fierbinte atât în timpul lucrului cât și după oprire. Aceasta este valabil și la funcționarea în gol. Contactul poate provoca arsurile pielii. Nu uitați de pericolul de incendiu!

AVERTISMENT! Luați în considerare: Gazele de eşapament ale motorului conțin monoxid de carbon, care poate produce intoxicație. Nu porniți și nu folosiți niciodată mașina în interiorul casei sau acolo unde ventilația nu este suficientă. Gazele de eşapament ale motorului sunt fierbinți și pot conține scântei care pot produce incendiu. Nu puneți niciodată în funcțiune mașina în interior sau în apropiere de materiale inflamabile!

AVERTISMENT! În interiorul tobei de eşapament se află substanțe chimice care pot fi cancerigene. Evitați orice contact cu aceste substanțe în cazul în care toba de eşapament este deteriorată.

Sistemul de răcire

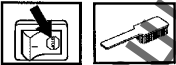

Motorul este dotat cu un sistem de răcire pentru menținerea temperaturii corecte de funcționare.

Sistemul de răcire e format din următoarele componente:

1. Grila de aspirație aer pe dispozitivul de pornire (Z).
 2. Lamele ventilatorului pe volant (AA).
 3. Aripioare de răcire pe cilindru (BB).
 4. Capacul motorului (dirijează fluxul de aer de răcire pe lângă suprafețele cilindrului).
- Curățați sistemul de răcire cu o perie, o dată pe săptămână, sau mai des, dacă e necesar. Un sistem de răcire murdar sau blocat va duce la supraîncălzirea motorului, producându-se astfel deteriorarea cilindrului și a pistonului.

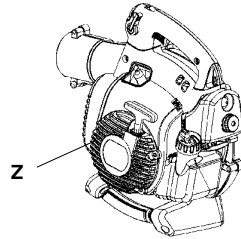

AA

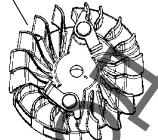

BB

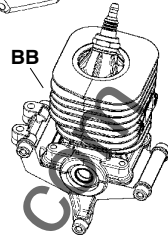

Filtrul de aer



Filtrul de aer (CC) trebuie curățat regulat de praf și impurități pentru a evita:

- Funcționarea defectuoasă a carburatorului
- Probleme la pornire
- Putere redusă
- Uzuri inutile ale componentelor motorului
- Consum exagerat de combustibil
- Conținutul ridicat de gaze nocive de eşapament

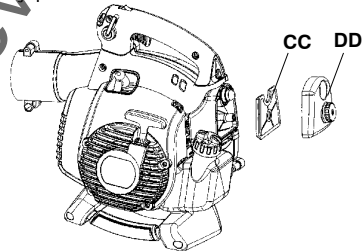

Curățați filtrul de aer după fiecare 25 ore de funcționare sau mai des, dacă locul de lucru este excesiv prăfuit.

Curățirea filtrului de aer

Demontați capacul filtrului de aer (DD) și scoateți filtrul. Spălați-l bine în apă caldă cu săpun. Înainte de asamblare se verifică ca filtrul să fie uscat.

Un filtru de aer folosit un timp îndelungat nu se poate curăți perfect. De aceea este necesară schimbarea lui la intervale regulate cu unul nou.

ATENȚIE! Un filtru de aer deteriorat trebuie întotdeauna schimbat.

Bujia



Starea bujiei este influențată de:

- O ajustare incorectă a carburatorului.
- Un amestec greșit de ulei în combustibil (prea mult sau ulei nepotrivit).
- Benzină și/sau ulei de proastă calitate.
- Un filtru de aer murdar.

Acești factori cauzează depuneri pe electrozii bujiei având ca rezultat o funcționare defectuoasă și dificultăți de pornire. Dacă mașina are putere mică, este greu de pornit sau are o funcționare neregulată la mersul în gol: verificați întâi bujia înainte de a lua alte măsuri. Dacă bujia este infundată, curățați-o și controlați ca distanța dintre electrozi să fie de 0,6 mm. Bujia se va schimba după aproximativ o lună de exploatare, sau și mai repede, dacă este necesar.

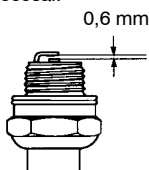

ATENȚIE! Folosiți întotdeauna bujii de tipul recomandat! O bujie incorectă poate să distrugă pistonul și cilindrul.

Planificarea întreținerii

Dedesubt veți găsi câteva instrucțiuni generice privind întreținerea.

Întreținerea zilnică

- Curățați suprafețele exterioare ale refulatorului.
- Verificați ca butonul de control al vitezei variabile și butonul de admisie să funcționeze în mod sigur. Înlocuiți piesele deteriorate.
- Controlați dacă butonul de oprire funcționează corect. Înlocuiți-l, dacă e nevoie.
- Curățați filtrul. Înlocuiți-l, dacă e nevoie.
- 125BX-SERIES și 125BVX-SERIES: Verificați dacă poate fi blocat capacul orificiului de admisie în poziția închis. Controlați cu atenție dacă elicea ventilatorului e curată, mai ales dacă refulatorul a fost folosit pentru adunarea gunoaielor (aspirare).
- Verificați ca toate șuruburile și piulițele să fie bine strânse.
- Verificați ca nici o carcasă să nu aibă crăpături. Înlocuiți piesele deteriorate.
- 125BX-SERIES și 125BVX-SERIES: Verificați ca sacul de colectare să fie intact, iar fermoarul să meargă bine. Înlocuiți-l, dacă e nevoie.

Întreținerea săptămânală

- Verificați starea de funcționare a dispozitivului de pornire, șnurul de pornire și arcul de tensionare. Înlocuiți piesele deteriorate.
- Verificați starea de funcționare a prizei de aer a dispozitivului de pornire.
- Îndepărtați gunoaiile, dacă e astupată.
- Curățați exteriorul bujiei. Deșurubați-o și verificați distanța dintre electrozi. Reglați distanța la 0,6 mm, dacă e nevoie, sau înlocuiți bujia (Champion RCJ-8Y).
- Curățați lamele ventilatorului de pe volant.
- Curățați sau înlocuiți ecranul pentru oprirea scânteilor al tobei de eşapament (nu și la tobele de eşapament dotate cu convertizor catalitic).
- Curățați zona carburatorului.
- Curățați filtrul de aer.

Întreținerea lunară

- Clătiți rezervorul de combustibil cu benzină curată, pe care după aceea trebuie să o aruncați în mod corect, pentru a proteja mediul înconjurător.
- Curățați exteriorul carburatorului și spațiul din jurul acestuia.
- Curățați lamele ventilatorului de pe volant și zona din jurul acestuia.
- Verificați filtrul de combustibil și tubul pentru combustibil. Schimbați-le, dacă e nevoie.
- Verificați toate cablurile și conexiunile. Înlocuiți piesele deteriorate.
- Înlocuiți bujia (Champion RCJ-8Y).
- Înlocuiți filtrul de aer.

DATE TEHNICE

Date tehnice

	125B	125B _X -SERIES	125BV _X -SERIES
Motor			
Volumul cilindrului, cm ³	28	28	28
Alezaj, mm	35	35	35
Cirsă, mm	28,7	28,7	28,7
Turație la mers în gol, rpm	2800–3200	2800–3200	2800–3200
Maximă recomandată, fără încărcare, refularea, rpm	8600	8600	8600
Maximă recomandată, fără încărcare, aspirarea, rpm	--	7500	7500
Putere, maximă motor, conform ISO 8893, kW	0,8	0,8	0,8
Tobă de eșapament cu catalizator	Da	Da	Da
Sisten aprindere			
Bujia	Champion RCJ–6Y	Champion RCJ–6Y	Champion RCJ–6Y
Distanța între electrozi, mm	0,6	0,6	0,6
Sistemul de alimentare și ungere			
Volumul rezervorului de combustibil, litri	0,5	0,5	0,5
Greutate			
Greutatea fără combustibil, cu tubul de refulare și cu ajutorul standard montate, kg	4,3	4,4	4,4
Producere de zgomot (vezi nota 1)			
Nivelul efectului sonor, măsurat dB(A)	106	106	106
Nivelul efectului sonor, garantat L _{WA} dB(A)	107	107	107
Nivele de zgomot (vezi nota 2)			
Nivel echivalent al presiunii zgomotului la urechea utilizatorului, măsurat conform cu ISO 22868, dB(A)			
Dotat cu tubul al refulatorului și duza (original)	94	99	99
Dotat cu tubul al aspiratorului (original)	--	99	99
Nivele de vibrații (vezi Nota 3)			
Nivelele echivalente de vibrații (a _{hveg}) la mâner, măsurate în conformitate cu ISO 22867, m/s ²			
Dotat cu tubul al refulatorului și duza (original), în dreapta	8,3	8,3	8,3
Dotat cu tubul al aspiratorului (original), în stânga/dreapta	--/--	6,4/8,3	6,4/8,3
Nota 1: Producere de zgomot în mediul înconjurător măsurat ca și efect sonor (L _{WA}) conform directivei EC 2000/14/EC. Nivelul de putere a sunetului raportat pentru aparat a fost măsurat cu accesoriul original de tăiere care emite cel mai ridicat nivel. Diferența dintre puterea garantată a sunetului și cea măsurată este aceea că puterea garantată a sunetului include, de asemenea, dispersia în rezultatul de măsurare și variațiile dintre diferitele aparate ale aceluiași model conform Directivei 2000/14/EC.			
Nota 2: Datele raportate pentru nivelul echivalent de presiune a zgomotului pentru aparat includ o dispersie statistică tipică (deviere standard) de 1 dB(A).			
Nota 3: Datele raportate pentru nivelul echivalent de vibrații includ o dispersie statistică tipică (deviere standard) de 1 m/s ² .			

DATE TEHNICE

Ventilator	125B	125B _X -SERIES	125BV _X -SERIES
Tip	Ventilator radial	Ventilator radial	Ventilator radial
Viteza max. a aerului, m/s (km/h), ajutaj standard	60 (217)	60 (217)	60 (217)
Viteza max. a aerului, m/s (km/h), Ajutaj pentru viteză mare*	76 (273)	76 (273)	76 (273)
Volumul de aer, refularea, m ³ /h	722	722	722
Volumul de aer, aspirarea, m ³ /h	--	756	756

*accesoriu opțional pentru unele modele

Model 125B, 125B _X -SERIES, 125BV _X -SERIES	
Dispozitive auxiliare omologate	Numărul articolului
Dispozitiv de curățat rigolele	952 711 918

Model 125B _X -SERIES, 125BV _X -SERIES	
Dispozitive auxiliare omologate	Numărul articolului
Dispozitivul de aspirare	952 711 913

Model 125B	
Dispozitive auxiliare omologate	Numărul articolului
Ajutaj pentru viteză mare	545 119 501

DECLARAȚIE DE CONFORMITATE

Declarație de conformitate EC (Se aplică doar în Europa)

Noi, **Husqvarna AB, SE-561 82 Huskvarna, Suedia**, Tel: +46-36-146500, ca reprezentat autorizat în localitate, declarăm faptul că refulator/aspirator de grădină modelul **125B, 125B_X-SERIES** și **125BV_X-SERIES Husqvarna** pentru iarbă, cu seriile numerice din 2009 și după aceea (anul și o serie numerică trebuie indicate cu text vizibil pe etichetă), corespund cu indicațiile din **DIRECTIVA CONSILIULUI**:

- **2006/42/EC** din 17 mai 2006, cu privire la mașini unelte.
 - **2004/108/EC** din 15 decembrie 2004 (și amendamentele aferente), cu privire la compatibilitatea electromagnetă.
 - **2000/14/EC** din 8 mai 2000, cu privire la poluarea fonică a mediului înconjurător, amendamentul V. Pentru informații referitoare la emisiile sonore, consultați capitolul Date tehnice.
- Au fost aplicate următoarele standarde: **EN ISO 12100-1/A1:2009, EN ISO 12100-2/A1:2009, CISPR 12:2007.**

SMP Svensk Maskinprovning AB, Fyrisborgsgatan 3, SE-754 50 Uppsala, Suedia, a efectuat un control tipic, neobligatoriu pentru Husqvarna AB. Certificatele au numerele: **SEC/09/2022.**

09-11-15

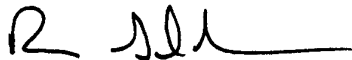

Ronnie E. Goldman, Director tehnic
Reprezentant autorizat pentru Husqvarna AB
și responsabil cu documentația tehnică

目次

目次

はじめに	
シンボルマークの表記	523
安全上の注意事項	524
各部の名称と説明	528
燃料の取り扱い	533
始動と停止	535
ブローの使用	536
メンテナンス	539
テクニカルデータ	543

はじめに:

ハスクバーナ AB 社は製品の品質向上のため、予告なしに製品の設計や外観の変更を行うことがあります。ご了承ください。長時間にわたり騒音にさらされた場合、恒久的な聴覚障害を引き起こす可能性があります。必ず承認されている耳の保護具を着用してください。

本取扱説明書はブローの使用および点検方法と定期メンテナンスの実施方法について記載してあります。また、ブローを安全にお使いいただくための注意事項、安全装置の機能と点検方法についても記載してあります。

注記! 安全注意事項を必ずお読みになって、内容をよく理解したうえでブローを使用してください。

本取扱説明書はブローの故障診断、精密点検、および保守を円滑に行うための指針として記載されたものです。

ブローには警告表示があります。ブローの警告表示が損傷を受けたり見にくくなった場合は、速やかに新しいものと交換してください。警告表示は部品に刻印されている場合もあります。

ブローは地面にある落ち葉やがれき等を吹き飛ばすために使用します。ブローを使用するときは、両足で地面にしっかりと立って操作してください。

お客様に安心して製品をお使いいただくため、製品登録をお願いいたします。製品をお使いいただくために欠かせないサポートサービスや緊急情報の提供は、登録され

たお客様のみ対象となります。ご利用の前に必ずご登録ください。

www.jp.husqvarna.com

警告!

いかなる理由であれ、製造者の承認を得ることなくブローの設計に変更を加えないでください。必ず純正のアクセサリーを使用してください。不認可の設計変更や非純正アクセサリーの使用は、使用者やその他の人の重傷や致命傷の原因となることがあります。非純正のアクセサリーや部品の使用による製品の破損や不具合は保証対象外となります。

シンボルマークの表記

シンボル マーク	説明	場所	
		ブロー	取扱説明書
	保守、点検を行う場合は、必ずエンジンを切り、スパークプラグを抜いてから行ってください。		X
	定期的に清掃を行ってください。		X
	承認されている保護メガネやパイザーを必ず着用してください。		X
	埃が多い環境では必ず保護メガネやパイザー、耳の保護具、およびフェイスマスクを着用してください。	X	X
	警告! ブローの使用は危険を伴います。不注意や不適切な使用によって重大な事故や死亡事故の原因となる可能性があります。	X	X
	本取扱説明書をよくお読みになり、内容を理解したうえでブローを使用してください。	X	X
	警告! インレットカバーが閉じてロックされている状態、もしくはバキュームチューブがブローに装着されている状態であることを必ず確認してください。インペラーに触れるときには、必ずブローのエンジンを止めインペラーの動きが停止した後、スパークプラグを抜いてから触れてください。	X	X
	必ず承認されている保護手袋を着用してください。	X	X
	警告! ブローが高速で対象物を吹き飛ばす際に、対象物が跳ね返り使用者に当たる可能性があります。その場合、目に重大な損傷を受けるおそれがあります。	X	X
	ブローを使用するときは、周囲 15メートル以内に入らぬ動物がいないことを確認して使用してください。複数の使用者が同じ作業領域で作業する場合は、15メートル以上離れて作業してください。	X	X

シンボルマークの表記

シンボル マーク	説明	場所	
		ブロー	取扱説明書
	ブローを使用するときは、周囲15メートル以内に人や動物がいないことを確認して使用してください。複数の使用者が同じ作業領域で作業する場合は、15メートル以上離れて作業してください。	X	X
	チョーク	X	X
	給油	X	X
	ストップスイッチ	X	X
	インレットカバーの開き方	X	X
	本製品はEC指令適合製品です。	X	X
	7.5メートル離れた場所で計測の音圧レベル	X	X
	EC 指令に基づく環境への騒音排出。ブローの騒音排出については、本取扱説明書の「テクニカルデータ」およびラベルに記載してあります。	X	X

ブローに表示されている他のシンボル／銘板はそれぞれの市場地域に向けた特別な認定条件を示します。

安全上の注意事項

警告! 本ブローワーの運転中には電磁波が生じます。状況によっては、体内植込型医用電子機器の電磁波と干渉する可能性があります。深刻な事態が生じる危険性を低減するために、体内植込型医用電子機器を装着している場合は、かかりつけの医師や体内植込型医用電子機器のメーカーに相談したうえで本ブローワーを使用することをお勧めします。

使用者着用の安全器具

ブローワーを使用するときは、以下の安全器具を必ず着用してください。

1. 承認されている耳の保護具
2. 承認されている目の保護具
3. 承認されている保護手袋
4. 靴底に滑り止めの付いているブーツや作業靴
5. 埃が多い環境でブローワーを使用するときのフェイスマスク

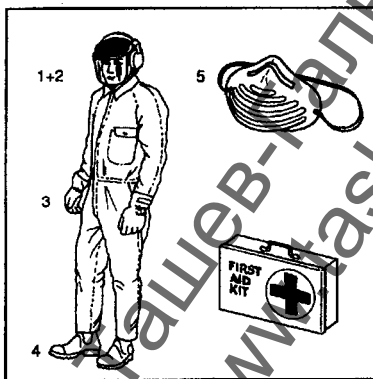

使用者の安全注意事項

ブローワーの使用者に関する注意事項を以下に記載します。

- 必ず本取扱説明書をお読みになり、内容をよく理解したうえでブローワーを使用してください。
- だぶだぶの服装、スカーフやネックレスの着用、ロングヘアーを束ねないま

までの作業は避けてください。ブローワーの回転部に巻き込まれて負傷する可能性があります。

- 疲労時や飲酒後、視野・判断力・動作に影響を及ぼすような医薬品を服用したときはブローワーを使用しないでください。
- 未成年者のブローワーの使用は禁止します

必ず救急箱をすぐ使える場所に準備しておいてください。

燃料の安全注意事項

警告! ブローワーに使用する燃料には以下の危険性があります。ご注意ください。

1. 揮発性の液体であり、その蒸気と排気ガスは有害です。
2. 直接触れると皮膚に炎症を起こす可能性があります。
3. 可燃性が非常に高いです。

ブローワーに使用する燃料についての安全上の注意事項は「燃料の取り扱い」に記載してあります。

マフラー

マフラーは、騒音レベルを最小限に抑え、排気ガスを使用者から遠ざけるように設計されています。触媒コンバーター搭載のマフラーも有害な排気ガスを低減するように設計されています。

警告! エンジンからの排気ガスは高温となり、また火花が含まれている場合もあるため火災の危険があります。ブローワーを屋内や可燃性物質の近くで始動させることは絶対におやめください。

警告! 触媒コンバーター搭載のマフラーは、運転中および停止後しばらくは非常に高温になっています。アイドリングの場合も同様です。接触すると火傷のおそれがあります。また、火災の危険もありますので、ご注意ください。

安全上の注意事項

安全装置

警告! 安全装置や保護具が一つでも不足していたり故障している場合はブローワーを使用しないでください。

ブローワーには事故を防ぐための安全装置や保護具が数多く取り付けられています。これらの説明は「各部の名称と説明」に記載してあります。安全装置や保護具は定期的に点検やメンテナンスを行う必要があります。点検とメンテナンスの実施方法と時期については、「メンテナンス」に記載してあります。

ブローワー運転中の安全注意事項

- 本ガーデンブローワー／バキュームは落ち葉やがれき等を吹き飛ばしたり取り除いたりすることを目的としています。
- 使用者の周囲15メートル以内の作業領域に人や動物が入ることのないようにしてください。
- ブローワーが高速で対象物を吹き飛ばす際に、対象物が跳ね返り使用者に当たる可能性があります。その場合、目に重大な損傷を受ける可能性があります。
- ブローワーズルを絶対に人や動物に向けしないでください。
- アクセサリーなどの部品の取り付けや取り外しは、エンジンを止めてから行ってください。
- 保護具が一つでも不足している場合はブローワーの使用はおやめください。
- 排気ガスを吸い込むような換気の悪い場所でのブローワーの使用はおやめください。
- 給油するときはエンジンを止めてから給油してください。給油後にブローワーを始動するときは、給油場所から3メートル以上離れた場所に移動させてから始動してください。
- 触媒マフラーは、ブローワーの運転中および停止後しばらくは非常に高温になっています。アイドリングの場合も

同様です。特に可燃性物質や可燃性ガスのある場所の近くでブローワーを使用するときは、火災にご注意ください。

- 左手で操作をするときは特に注意して操作してください。インレットカバー部分に直接身体が触れないようにしてください。宝飾品、だぶだぶの衣服、緩く結んだ紐類、ネクタイ、飾り房などをインレットカバー部分から離してください。
- はしごやスタンドに乗ったままでのブローワーの使用はおやめください。
- 輸送するときはブローワーを固定してください。

その他の安全注意事項

- ブローワーを使用するときは、早朝や深夜など避けて周囲の迷惑にならない時間帯に使用してください。地域の条例で指定されている時間帯に合わせて使用してください。通常では、月曜日から土曜日の午前9時から午後5時までの使用をお勧めします。
- スロットルを必要最低限の速度に設定して使用してください。
- ブローワーの状態を点検してから使用してください。特に、マフラー、エアーク、エアフィルターの点検を行ってください。
- ブローワーで地面のがれき類を吹き飛ばすときは、熊手やホウキでがれき類をほくしてから使用してください。
- 埃の多い環境では、作業領域にホースで少し水をまいてください。
- 芝生や、軒樋、網戸、テラス、庭など、様々な用途において、水を使用する代わりにブローワーを使用することによって、節水にお役立てください。
- 子供やペット、開いた窓、車などに注意して、安全にブローワーを使用してください。
- なるべく地面の近くで送風するように、ノズルを最大限に伸ばして使用してください。
- ブローワーの使用後は、がれき類を集めてゴミ箱へ廃棄するようにしてください。

各部の名称と説明

ブロー機本体

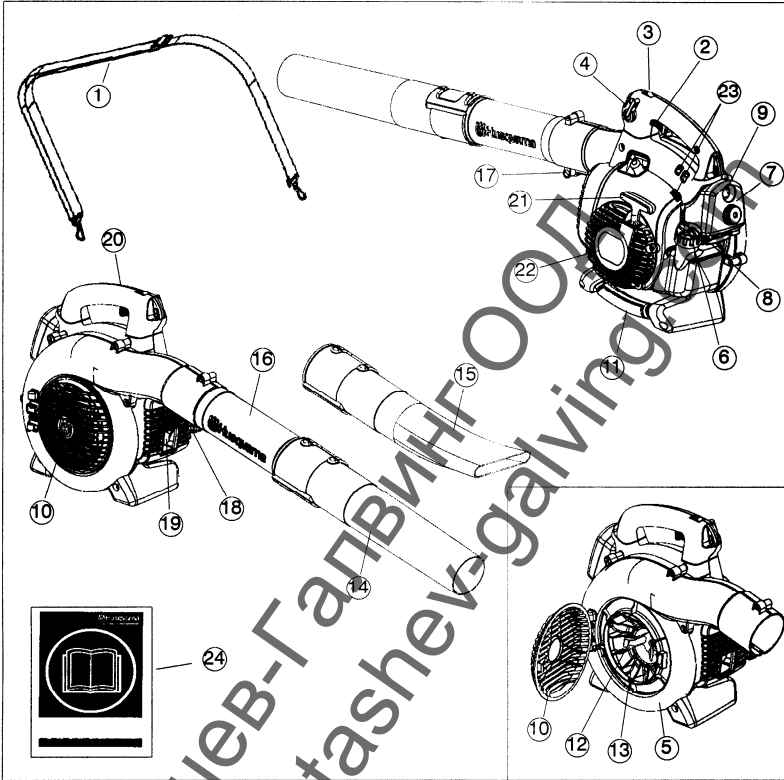

各部名称

- | | |
|---|--|
| 1. ショルダーストラップ (125BV _X -SERIES) | 13. ファンインペラー |
| 2. スロットルトリガー | 14. 標準ノズル |
| 3. STOP(ストップ)スイッチ | 15. 高速度ノズル(125B _X -SERIES および 125BV _X -SERIES) |
| 4. 可変速制御 | 16. ブロー機チューブ |
| 5. ファンハウジング | 17. チューブクランプボルト |
| 6. 燃料キャップ | 18. チューブクランプナット |
| 7. エアフィルター | 19. マフラー |
| 8. チョーク | 20. アース線 |
| 9. プライマリーポンプ | 21. スタートハンドル |
| 10. インレットカバー | 22. スターター装置 |
| 11. バキュームハンドル(125B _X -SERIES および 125BV _X -SERIES) | 23. キャブレター調整ネジ |
| 12. カッター(125B _X -SERIES および 125BV _X -SERIES) | 24. 取扱説明書 |

各部の名称と説明

アクセサリ (125B_X-SERIES および 125 BV_X-SERIES)

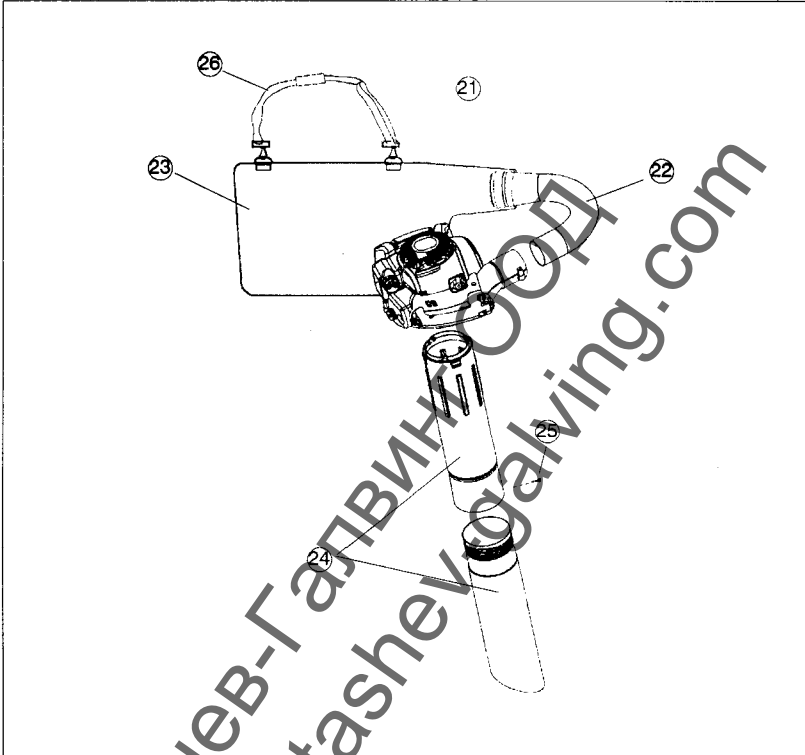

21. 収集バッグ付きのバキューム装置 (以下22～26の部品で構成)
22. 収集バッグチューブ
23. 収集バッグ
24. 二分割式バキュームチューブ
25. ネジ
26. ショルダーストラップ

各部の名称と説明

安全装置

ブロワーに搭載されている以下の装置は、人や器具を保護するよう設計されています。ブロワーの使用、点検、メンテナンスの際には、特にこれらの装置に注意して行ってください。

ストップスイッチ

ストップスイッチ(A)はエンジンを停止するときに使用します。

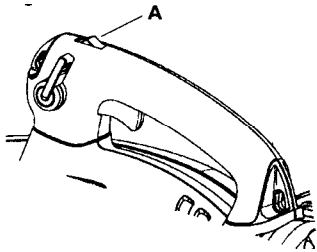

マフラー

- マフラーは、騒音レベルを最小限に抑え、排気ガスを使用者から遠ざけるように設計されています。触媒コンバーター搭載のマフラーも有害な排気ガスを低減するように設計されています。
- エンジンからの排気ガスは高温となり、火花が含まれている場合があります。排気ガスを乾燥した可燃性物質に向けると、火災のおそれがあります。
- 乾燥した気候の地域で販売されているブロワーでは、スパークアレスタースクリーン(B)が搭載されている機種もあります。スパークアレスタースクリーンは清掃するか、一定期間で交換するようにします。「メンテナンス」を参照してください。

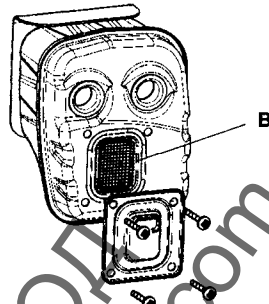

警告! マフラーは、エンジンの運転中および停止後しばらくは非常に高温になっています。高温のマフラーには触らないでください。重度の火傷を負うおそれがあります。

その他の装置

スロットトリガー

エンジンの速度と出力量はスロットトリガー(C)によって調整します。

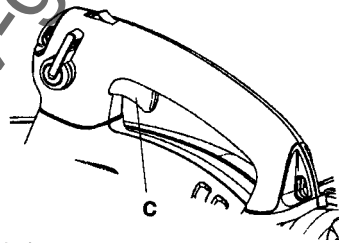

可変速制御

- 可変速制御(D)は、ブロワーの送風運転中のみ、必要に応じてエンジン回転数を設定するようになっています。

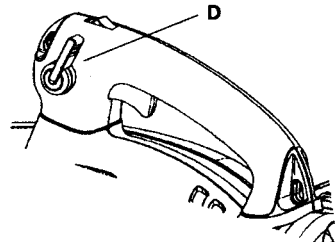

各部の名称と説明

- ブローワーの故障を防ぐため、可変速制御は、始動時および集じん運転中には使わないようにしてください。

ファンハウジング

ブローワーのファンハウジング(E)とファンインペラー(F)により、高性能な送風が可能となっています。

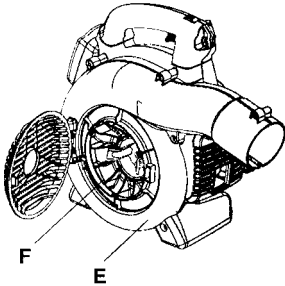

アース線

- アース線(G)は、乾燥した環境でブローワーを使用する際に、静電気の発生を抑えます。

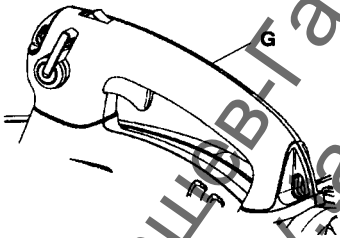

インレットカバー

- インレットカバー(H)はファンハウジングの側面に取り付けられています。インレットカバーを開くと、インペラーの清掃や点検を行うことができます(125B_X-SERIES および 125BV_X-SERIES)。パキュウムチューブを使用する場合は、インレットカバーの開口部に取り付けます。インレットカバーを開くときは、工具を使ってヒンジの反対側の端を持ち上げます(インレットカバーに矢印が示されています)。

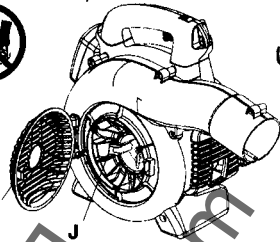

警告! インレットカバーが閉じられていない場合や破損している場合、または閉じることができない場合は、ブローワーを始動しないでください(パキュウムチューブ装着の場合を除く)。

カッター(125B_X-SERIES および 125BV_X-SERIES)

2本のカッター(J)がインペラーに固定されています。落ち葉やがれき等が収集バッグに入る前にカッターで裁断します。

ブローワーチューブおよびノズル

- ブローワーチューブ(K)にはブローワー本体へのスロット装着システムが搭載されています。ブローワーチューブ(125BV_X-SERIESの場合は収集バッグ)を脱着するときは、チューブクランプボルトを緩めます(ナットはボルトから外さないようにします)。ブローワーエア吹出口のスロットをチューブの突起に合わせ、チューブに挿入します。チューブクランプボルトを締め付けます。
- ノズル(L)には、ブローワーチューブに接続するためのバヨネットマウントが取り付けられています。空気がブローワーチューブからノズルへと流れて噴射速度が上がり、最適な気流パターンが作られます。ブローワーチューブの長さは、ノズルを左側にひねってバヨネットマウントを外し、ノズルを適切な位置に動かすことによって調整することができます。カチッというまでノズルを右側にひねると、再度ノズルを固定することができます。

各部の名称と説明

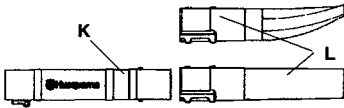

スターター装置およびスターターハンドル

- スターター装置(M)はエンジンシュラウドの側面に取り付けられており、スターターハンドル(N)を引いたときのみクランクシャフトに接続されます。

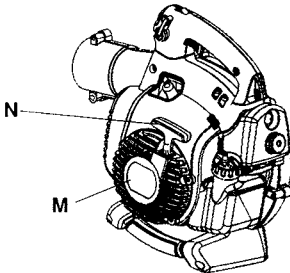

燃料キャップ

- 燃料キャップ(O)は燃料タンクのエンジンシュラウド後部に取り付けられており、燃料漏れ防止のために密封されています。

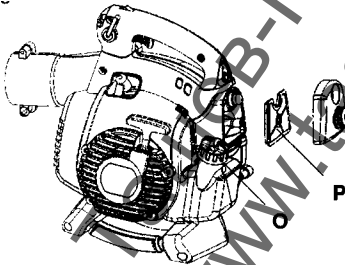

エアフィルター

- エアフィルター(P)は、弾力のあるフレームに入ったろ過媒体から成っています。エアフィルターは定期的に清掃してください(「メンテナンス」を参照)。定期的な清掃をしないと、ブローの燃料消費が不必要に増えたり、性能が落ちたり、スパークプラグの電極に燃料が付着することがあります。

チョーク

- チョーク(Q)は、エアフィルターカバーの下側に取り付けられており、エンジンを冷間スタートさせるときに使用します。

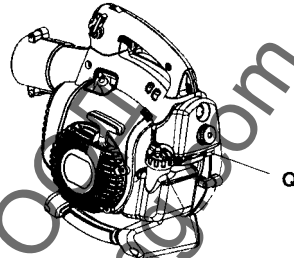

キャブレターの調整 特定機種のみ

- キャブレター調整ネジ(R)が3箇所あります。
 - 低速ジェット
 - 高速ジェット
 - アイドリング調整ネジ
- キャブレターを調整するときは、気候、高度、使用するガソリンや2ストロークエンジンオイルなど、使用する地域の環境に合わせてエンジンを調整する必要があります。キャブレターの調整の詳細については、「メンテナンス」を参照してください。

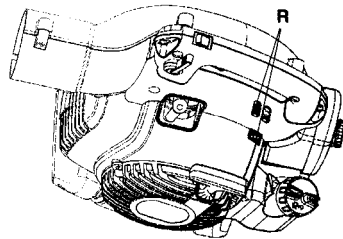

燃料の取り扱い

燃料の混合

注意!

ブローワーは2ストロークエンジンを搭載しています。必ずガソリンと2ストロークエンジンオイルを混合して使用してください。適切な混合比となるように、オイル量を正確に測定してから混合してください。少量の燃料を混合する場合、わずかな量の違いでも混合比に大きく影響します。

警告!

燃料を取り扱うときは、十分に換気が行える場所で取り扱ってください。

ガソリン



注記!

必ず、90オクタン以上の良質のガソリンとオイルの混合燃料を使用してください。入手できる場合は、アルキレートガソリンとしても知られる、低排出ガスのガソリンを使用してください。



- オクタン価は90以上をお勧めします。90オクタン未満でエンジンをかけた場合、ノッキングを起こす可能性があります。エンジンが高温になり、エンジン破壊のおそれがあります。
- 継続的に高速回転で使用する場合、より高いオクタン価をお勧めします。

2ストロークオイル

- ブローワーの性能を最大限に引き出すために、ハスクバーナ社の2ストロークエンジン用に開発されたハスクバーナ社純正2ストロークオイルを使用してください。混合比 1:50 (2%)
- ハスクバーナ社純正2ストロークオイルを入手できない場合、他の良質の空冷式エンジン用2ストロークオイルを使用してください。

オイルを選ぶ際には、製品をご購入された販売店へご連絡ください。2ストロークオイルに記載された混合比を参照してください。

- 外付け水冷式エンジン用の2ストロークオイル(アウトボードエンジンオイル)は使用しないでください。
- 4ストロークエンジンオイルを使用しないでください。

ガソリン L	2 ストロークオイル L	
	2% (1:50)	3% (1:33)
5	0.10	0.15
10	0.20	0.30
15	0.30	0.45
20	0.40	0.60

混合

- ガソリンとオイルを混合するときは、清潔な燃料用の容器に入れて混合してください。
- 必ず、まず始めに、使用する半分の量のガソリンを入れます。次に、使用するオイルをすべて加えます。ガソリンとオイルの混合物を振って混ぜます。その後、残りのガソリンを加えます。
- 燃料の混合物を完全に混ぜ合わせてから、ブローワーの燃料タンクに入れます。

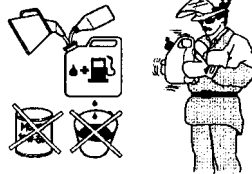

- 一度に1ヶ月分以上の燃料を混合しないでください。
- ある程度の期間ブローワーを使用しない場合、燃料タンクを空にして、きれいにしておいてください。

警告! 触媒コンバーターマフラーは、使用中、および使用後もしばらくは高温になっています。アイドリングの場合も同様です。特に、可燃性物質や蒸気の近くでブローワーを使用するときは、火災への注意が必要です。

燃料の取り扱い

給油



警告! 下記の注意事項を遵守することによって、火災の危険性を低減することができます。

燃料の近くで喫煙したり、高温のものを置かないでください。

必ずエンジンを停止させてから給油してください。

給油するときは、エンジンを止めて、しばらく冷却させてから給油してください。

給油するときは、圧力を逃がすように燃料キャップをゆっくりと開いてください。

給油後は、燃料キャップをしっかりと締めてください。

必ず、給油を行う場所から離れた場所にブローワーを移動させてから始動してください。

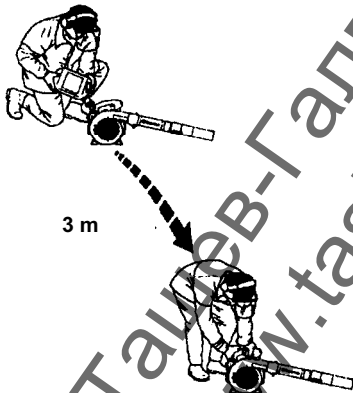

- 燃料キャップの周りをきれいにしてください。タンク内が汚れている場合は、操作上の問題が生じる可能性があります。
- 燃料は、容器を振って、よく混ぜ合わせてからタンクに入れてください。

始動と停止

始動と停止



警告! インレットカバーが閉じられていない場合や破損している場合、または閉じることができない場合は、ブロワーを始動しないでください(バキュームチューブ装着の場合を除く)。

エンジンが冷めているとき

プライマリポンプ: プライマリポンプに燃料が送られるまで、ポンプを10回押します。ポンプは満タンにする必要はありません。

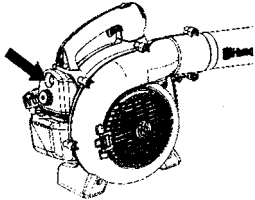

チョーク: 青色のエンジンチョークレバーを閉鎖位置まで動かします。

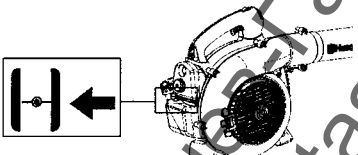

始動

左手でブロワー本体を地面に固定します。(注意! 足で固定しないでください。)

スターターロープのハンドルを右手でしっかりと握ります。スロットルリガーは引かないようにしてください。スターターロープが噛み合う感触を感じるまでロープをゆっくりと引き、その後、素早く、力強くロープを引きます。

警告! スターターロープを手に巻きつけないようにしてください。

エンジンが始動するまでスターターハンドルを引きます。ただし引くのは3回までとしてください。チョークを 1/2 位置に動かし、エ

ンジンが始動するまでロープを引きます。エンジンを約10秒間温め、チョークを OFF CHOKE(開)位置に動かします。

注記: エンジンが停止した場合は、青色のチョークレバーを閉鎖位置まで戻し、始動の手順を繰り返します。

注意! スターターロープを限界まで引き出さないでください。また、完全に引き出した状態でスターターハンドルを放さないでください。ブロワーが破損するおそれがあります。

エンジンが温まっているとき

エンジンが温まっているときは、スロットルリガーを引き、そのまま保持します。チョークを 1/2 位置に動かします。エンジンが始動するまで、スロットルリガーを引きながらスターターロープを素早く引きます。チョークを OFF CHOKE(開)位置に動かします。

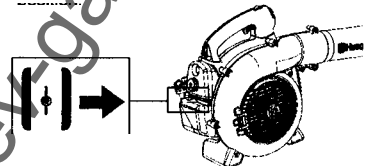

停止

エンジンを停止するときは、エンジン STOP(ストップ)スイッチ(S)を押します。スイッチは自動的に ON 位置に戻ります。ブロワーを再始動する場合は、7秒間待ち、スイッチがリセットされてから行います。

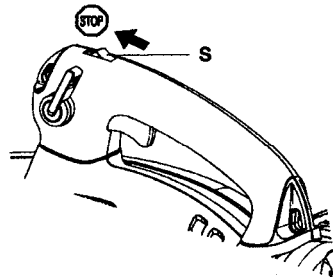

ブロワーの使用

地面のがれき類を吹き飛ばす場合
ブロワーにブロワーチューブとノズルを取り
付けます。

警告!ブロワーチューブおよびノズルを取り
付けるときは、必ずエンジンを停止させて
から取り付けてください。

ブロワーチューブ(T)にはブロワー本体への
スロット装着システムが搭載されています。ブ
ロワーチューブ(125BVX-SERIESの場合は収集
バッグチューブ)を脱着するときは、チューブク
ランプボルトを緩めます(ナットはボルトから外
さないようにします)。ブロワーエア吹出口
のスロットをチューブの突起に合わせ、チュー
ブを挿入します。チューブクランプボルトを締
め付けます。

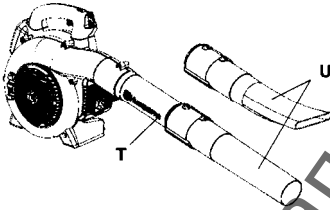

ノズル(U)には、ブロワーチューブに接続する
ためのバヨネットマウントが取り付けられてい
ます。空気がブロワーチューブからノズルへと
流れて噴射速度が上がり、最適な気流パター
ンがつけられます。ブロワーチューブの長さは、
ノズルを左側にひねってバヨネットマウントを
外し、ノズルを適切な位置に動かすことによ
って調整することができます。カチッというまでノ
ズルを右側にひねると、再度ノズルを固定す
ることができます。

送風

ブロワーを使用するときは、必要な安全器具
を着用してから使用してください。

警告!ブロワーを使用するときは、下記の
安全器具を着用してください。

1. 耳の保護具
2. 目の保護具
3. 保護手袋
4. 埃の多い環境におけるフェイスマスク



125BVX-SERIES の場合は、より快適にお使
いいただけるよう、ショルダーストラップを
付けて使用することができます。ショルダー
ストラップは、図に示すように肩にかけて
使用します。

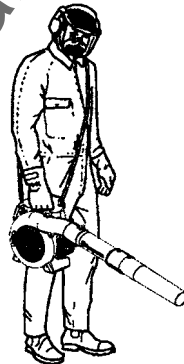

ブロワーの使用

警告! ブロワーノズルを絶対に人や動物に向けないでください。高速度で噴射される空気には細かなゴミなどが含まれている可能性があり、重症を負う原因となるおそれがあります。ブロワーで集じん作業をした後は特に危険です。左手で操作をするときは特に注意して操作してください。インレットカバー部分に直接身体が触れないようにしてください。宝飾品、だぶだぶの洋服、緩く結んだ紐類、ネクタイ、飾り房などをインレットカバー部分から離してください。**警告!** インレットカバーが閉じられていない場合や破損している場合、または閉じることができない場合は、ブロワーを始動しないでください(バキュームチューブ装着の場合を除く)。

警告! はしごやスタンドに乗ったままでのブロワーの使用はおやめください。

ブロワーは、「始動と停止」に記載されている通りに始動してください。また、以下の指示に従って使用してください。

1. 壁や岩、自動車、フェンスなどの固定物に向かって送風しないでください。
2. 囲まれた場所で使用するとき、幅から中心に向かって作業してください。がれき類が顔に飛んできて、目を負傷するおそれがあります。
3. ブロワーノズルを傷つきやすい植物に向けないでください。

標準ノズル

標準ノズル(V)は125B、125B_{X-SERIES}、および125BV_{X-SERIES}に同梱されています。より高精度で高濃度のエア噴射を行いたい場合に標準ノズルを使用します。



高速度ノズル

高速度ノズル(W)はブロワーの付属品です(125B_{X-SERIES} および 125BV_{X-SERIES}に同梱)。空気流の幅を広げたり、風速を高めたい場合に高速度ノズルを使用します。

地面からがれき類を吸い込む場合 (125B_{X-SERIES} および 125BV_{X-}

SERIES)

集じん器具は付属品です(125B_{X-SERIES}に同梱)。

バキュームチューブへの収集バッグの取り付け

警告! チューブおよびノズルをブロワーに取り付けるときは、必ずエンジンを停止させてから取り付けてください。

1. 収集バッグを開きます。図に示すように、収集バッグから出ている収集バッグチューブをバキュームインレット開口部に取り付けます。ゴムが溝に入っていることを確認してください。収集バッグのジップを開きます。
2. ブロワーチューブを外して、収集バッグチューブを取り付けます。チューブクランプボルトを締め付けます。運搬用ストラップを収集バッグのループに取り付けます。
3. 下側のバキュームチューブと上側のバキュームチューブの矢印位置を合わせます。下側のバキュームチューブが上側のバキュームチューブにしっかりと取り付けられるまで、下側のバキュームチューブを約7 cm 押し込みます。上下のチューブが外れないように付属のネジで取り付けます。
4. ブロワー側面のカバーを、ヒンジが付いてない側の端をドライバーで持ち上げて開きます(インレットカバーに矢印が示されています)。
5. ブロワー底面の大きな開口部にバキュームチューブを押し入れ、ツメをチューブのスロットと合わせます。パヨネットマウントがロックされるまで回します(ロックマウントが合います)。

ブロワーの使用

集じん

ブロワーで集じん運転をするときは、必要な安全器具を着用してから使用してください。

警告! ブロワーを使用するときは、以下の安全器具を着用してください。

1. 耳の保護具
2. 目の保護具
3. 保護手袋
4. 埃の多い環境におけるフェイスマスク



ブロワーを使用するときは、収集バッグがショルダーストラップで支えられている必要があります。ショルダーストラップは、図に示すように肩にかけて使用します。



警告! 必ず収集バッグに損傷がなくジッパーが閉じていることを確認してからブロワーを始動してください。損傷のある収集バッグは使用しないでください。がれき類が飛び出し、負傷するおそれがあります。左手で操作をするときは特に注意して操作してください。排気口に直接身体が触れないようにしてください。

警告! インレットカバーが閉じられていない場合や破損している場合、または閉じることができない場合は、ブロワーを始動しないでください。(バキュームチューブ装着の場合を除く)。

警告! はしごやスタンドに乗ったままでのブロワーの使用はおやめください。

ブロワーは、「始動と停止」に記載されている通りに始動してください。また、以下の指示に従って使用してください。

1. 木、缶、長いひもやリボンのような大きな固形物を吸い込まないでください。インペラーが破損するおそれがあります。
2. バキュームチューブを地面にぶつけないようにしてください。
3. 収集バッグを空にするときは、ブロワーの運転を停止してから側面のジッパーを開いてください。

メンテナンス

メンテナンスの安全注意事項

使用者は、取扱説明書に記載する必要なメンテナンスをすべて行う責任があります。キャブレター調整時以外は、メンテナンスの前にスパークプラグを取り外してください。

キャブレター

ハスクバーナ製品は、有害な排気ガスを低減するよう設計・製造されています。エンジンの慣らし運転を 8~10 タンク分行います。慣らし運転後に有害な排気ガスを最低限に抑えつつ最大限の性能を発揮できるように、製品をご購入された販売店にキャブレターの調整を依頼してください。

機能



- キャブレターは、スロットル制御によりエンジン回転数を調整します。キャブレター内では、空気と燃料が混合されます。
- Tネジ(X)は、アイドルリングにおけるスロットル設定を調整します。Tネジを右に回すと、アイドルリング回転数が上がり、左に回すとアイドルリング回転数が下がります。

基本設定

- キャブレターの基本設定は工場の検査で調整されています。微調整は専門の技術者が行うようにしてください。

推奨アイドルリング回転数:

「テクニカルデータ」を参照してください。

推奨最大回転数:

「テクニカルデータ」を参照してください。

アイドルリング回転数Tの微調整

アイドルリング回転数を再調整する必要がある場合は、アイドルリング調整用Tネジで微調整します。アイドルリング回転数が正しく調整

されると、エンジンがどの位置でもスムーズに動作します。

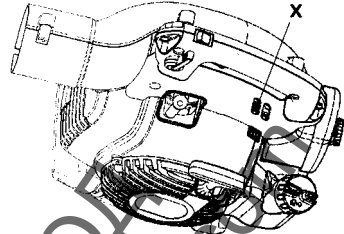

マフラー



マフラーには、触媒コンバーター搭載のものがあります。テクニカルデータを参照し、お使いのプロワーに触媒コンバーターが搭載されているか確認してください。

マフラーは、騒音レベルを低減し、排気ガスを使用者から遠ざげるための装置です。排気ガスは高温となり、火花が含まれている場合があります。排気ガスを乾燥した可燃性物質に向けると、火災のおそれがあります。

マフラーには、特殊なスパークアレスタースクリーン(Y)搭載のものがあります。お使いのプロワーにこのようなスクリーンが搭載されている場合は、定期的に清掃する必要があります。スクリーンは、マフラー前部にあるアウトレットカバーを取り外した場所にあります。ワイヤーブラシを使用して、スクリーンの汚れを落としてください。触媒コンバーターのないマフラーでは、週一回、または必要に応じてスクリーンを交換してください。触媒コンバーター搭載のマフラーでは、月一回スクリーンの確認および清掃をしてください。スクリーンに損傷がある場合は、交換してください。スクリーンが頻繁に詰まる場合は、触媒コンバーターの機能が低下していることが考えられます。製品をご購入された販売店へ連絡し、マフラーの点検を依頼してください。スクリーンが詰まっていると、エンジンがオーバーヒートを起こし、シリンダーやピストンの損傷につながります。

メンテナンス

注意! マフラーが損傷している、またはマフラーが緩んでいるブロワーは使用しないでください。マフラーボルトがしっかりと締まっていることを確認してください。

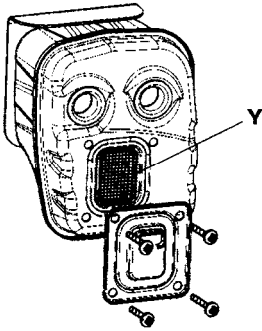

警告! 触媒コンバーター搭載のマフラーは、使用中、および停止後しばらくは非常に高温となります。アイドリングの場合も同様です。接触すると火傷のおそれがあります。また、火災の危険もありますので、ご注意ください。

警告!

エンジンの排気ガスは一酸化炭素が含まれており、一酸化炭素中毒の危険性があります。そのため、屋内または換気の悪い場所でブロワーを始動させないでください。エンジンからの排気ガスは高温となり、火花が含まれている場合もあるため火災が発生する危険があります。ブロワーを屋内や可燃性物質の近くで始動させることは絶対におやめください。

警告! マフラーの内部には、発がん性物質が含まれています。マフラーが破損している場合、内部には触れないようにしてください。

冷却システム



エンジンには、動作中温度を適切に保つための冷却システムが搭載されています。冷却システムは、以下の部品で構成されています。

1. スターター装置のエアーインテーク(Z)
2. フライホイールのファンブレード(AA)
3. シリンダーの冷却フィン(BB)
4. シリンダーカウリング(冷却エアーをシリンダー表面に送る装置)

冷却システムを週一回、または必要に応じてそれ以上の頻度でブラッシングして清掃してください。

冷却システムに汚れや異物がある場合、ブロワーのオーバーヒートが発生し、シリンダーおよびピストンが損傷するおそれがあります。

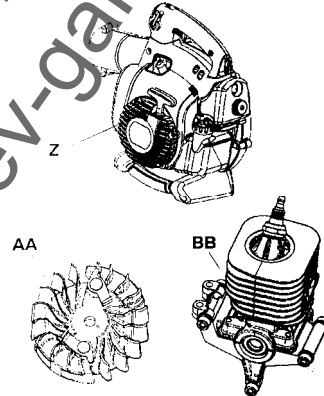

エアーフィルター

エアーフィルター(CC)は、埃や汚れを落とすために定期的に清掃してください。定期的に清掃することで、以下の症状を防ぐことができます。

- キャブレターの故障
- 始動の不具合
- 性能の低下
- エンジン部品の過度な摩耗
- 燃料の異常な消費
- 有害排気ガスの増加

メンテナンス

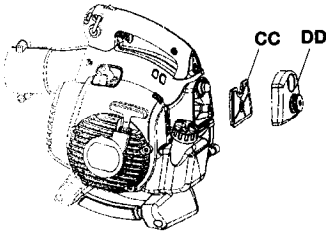

運転時間が25時間に達したら、フィルターを清掃します。作業領域の空気が埃っぽい場合は、頻度を多くします。

エアフィルターの清掃

エアフィルターカバー(DD)を取り外し、フィルターを取り出します。温かい石鹸水で洗浄します。

その後、よくすすぎます。フィルターは完全に乾いてから取り付けます。

長期間使用したエアフィルターの汚れは落ちにくくなっています。そのため、フィルターは定期的に新しいものと交換してください。

注意! エアフィルターに傷がある場合は、必ず交換してください。

スパークプラグ

スパークプラグの状態は以下の要因によって影響されます。

- 不適切なキャブレター調整
- 燃料の不適切な混合(オイル過多、異なる種類のオイル使用)
- 劣化したガソリンやオイルの使用
- 汚れたエアフィルターの使用

これらの要因は、スパークプラグの電極に沈着物が生じる原因となり、動作不良や始動がしにくくなるなどの問題を引き起こします。ブロワーの電源が低下すると、始動しにくくなったり、アイドリング回転数が低下したりします。そのような場合は、次の動作に移る前に、スパークプラグを点検してください。スパークプラグが汚れている場合は汚れを落とし、電極の隙間が0.6 mmあることを確認します。使用1ヶ月経過後、または

必要に応じてそれ以前にスパークプラグを交換してください。

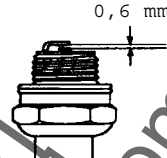

注意! 必ず推奨されるタイプのスパークプラグを使用してください。その他のスパークプラグを使用すると、ピストンまたはシリンダーが損傷するおそれがあります。

メンテナンススケジュール

一般的なメンテナンス方法を以下に示します。

毎日のメンテナンス

- ブロワーの外側を清掃します。
- 安全に留意しながら、可変速制御とスロットルトリガーの機能を確認します。部品に傷がある場合は交換します。停止スイッチが正しく機能することを確認します。必要に応じて交換します。
- エアフィルターを清掃します。必要に応じて交換します。
- 125B_X-SERIES および 125BV_X-SERIES: インレットカバーが閉鎖位置でロックされることを確認します。ファンインペラーに汚れがないことを、安全に留意しながら確認します。がれきを収集する集じん機としてブロワーを使用する際には、特に念入りに確認します。
- ナットおよびネジがしっかり締まっていることを確認します。
- ハウジングにひびなどの傷がないことを確認します。傷がある場合は交換します。
- 125B_X-SERIES および 125BV_X-SERIES: 収集バッグに損傷がなく、ジッパーが使えることを確認します。必要に応じて交換します。

メンテナンス

毎週のメンテナンス

- スターター装置、スターターロープ、テンションスプリングの状態を確認します。傷がある場合は交換します。
- スターター装置のエアーインテークの状態を確認します。詰まりがある場合は、異物を取り除きます。
- スパークプラグの外側の汚れを落とします。スパークプラグを取り外し、電極の隙間を確認します。隙間を 0.6 mm に調整、またはスパークプラグを交換します。レジスタースパークプラグは、Champion RCJ-6Y または相当品を使用します。
- フライホイールのファンブレードを清掃します。
- スパークアレスタースクリーンを清掃または交換します（触媒コンバーター付マフラーのもの以外）。
- キャブレター部を清掃します。
- エアーフィルターを清掃します。

毎月のメンテナンス

- 燃料タンクを清掃します。
- キャブレターの外側と周辺部を清掃します。
- フライホイールのファンブレードと周辺部を清掃します。
- 燃料ラインにひびやその他の損傷がないことを確認します。必要に応じて交換します。
- 燃料タンク内の燃料フィルターを交換します。
- すべてのケーブルと接続部を確認します。傷がある場合は交換します。
- スパークプラグを交換します。スパークプラグは、Champion RCJ-6Y または相当品を使用します。
- エアーフィルターを交換します。

テクニカルデータ

テクニカルデータ

	125B	125B _{X-SERIES}	125BV _{X-SERIES}
エンジン			
シリンダー排気量、cm ³	28	28	28
シリンダーボア、mm	35	35	35
ストローク、mm	28.7	28.7	28.7
アイドリング回転数、min ⁻¹	2800~3200	2800~3200	2800~3200
最大回転数-送風、min ⁻¹	8600	8600	8600
最大回転数-集じん、min ⁻¹	—	7500	7500
最大エンジン出力、ISO 8893 準拠、kW	0.8	0.8	0.8
触媒コンバーターマフラー	搭載	搭載	搭載
イグニッションシステム			
スパークプラグ	Champion RCJ-6Y	Champion RCJ-6Y	Champion RCJ-6Y
電極の隙間、mm	0.6	0.6	0.6
燃料・潤滑油システム			
燃料タンク容量、L	0.5	0.5	0.5
重量			
燃料なし、ブロワーチューブ および標準ノズル装着時、kg	4.3	4.4	4.4
騒音排出 (注1参照)			
実測音響レベル dB(A)	106	106	106
保証音響レベル L _{WA} dB(A)	107	107	107
音響レベル (注2参照)			
使用者聴覚での等価音圧レベル ISO 22868 に準拠し計測、dB(A) ブロワーチューブおよびノズル (付属)装着時	94	99	99
バキュームチューブ(付属)装着時	—	99	99
振動レベル (注3参照)			
ハンドル位置での等価振動レベル (a _{hv,eq}) ISO 22867 に準拠し計測、m/s ² ブロワーチューブおよびノズル (付属)装着時	8.3	8.3	8.3
バキュームチューブ(付属)装着時、 左右	—/—	6.4/8.3	6.4/8.3

テクニカルデータ

注1:環境内騒音排出はEC指令 2000/14/EC に準拠した音響 (L_{WA}) として計測。ブローアの音響レベルは、付属のアタッチメントを使い、最高レベルで計測。保証音響レベルと実測音響レベルの異なる点は、保証音響レベルはEC 指令 2000/14/EC に準拠して測定結果の分散および同じモデルの異なるブローア間の違いを含めていることです。

注2:ブローアの等価音圧レベルの報告データには、典型的に 1 dB(A) の統計的分散 (標準偏差) が見られます。

注3:等価振動レベルの報告データには、典型的に 1 m/s^2 の統計的分散 (標準偏差) が見られます。

ファン	125B	125B _{X-SERIES}	125BV _{X-SERIES}
タイプ	ラジアルファン	ラジアルファン	ラジアルファン
最大風速、m/s(km/h)、標準ノズル	60 (217)	60 (217)	60 (217)
最大風速、m/s(km/h)、高速度ノズル	76 (273)	76 (273)	76 (273)
風量 - 送風、 m^3/h (cfm)	722 (425)	722 (425)	722 (425)
風量 - 集じん、 m^3/h (cfm)	—	756 (445)	756 (445)

モデル 125B、125B _{X-SERIES} 、125BV _{X-SERIES}	
純正アクセサリ	部品番号
ガタークリーニングキット	952 711 918

モデル 125B _{X-SERIES} 、125BV _{X-SERIES}	
純正アクセサリ	部品番号
バキュームキット	952 711 913

モデル 125B	
純正アクセサリ	部品番号
高速度ノズル	545 119 501

適合宣言

EC適合宣言(ヨーロッパのみに適用)

Husqvarna AB、SE-561 82 Huskvarna、スウェーデン、電話: +46-36-146500は、2009年のシリアル番号以降(製造年はシリアル番号と共に銘板に明記)のガーデンブロワー/バキューム **Husqvarna 125B**、**125B_{X-SERIES}** および **125BV_{X-SERIES}** が、評議会指令の規定に従うことをここに宣言します。

- 2006年5月17日付け「機械類に関する」**2006/42/EC**。

- 2004年12月15日付け「電磁波適合性に関する」**2004/108/EC**と適用補足文書。

- 2000年5月8日付け「環境への騒音排出に関する」**2000/14/EC**、付録 V。騒音排出に関する詳細は「テクニカルデータ」を参照してください。

次の標準規格にも適合しています: **EN12100-1:2003**、**EN12100-2:2003**、**CISPR 12:2005**

SMP, The Swedish Machinery Testing Institute (Fyrisborgsgatan 3 S--754 50 Uppsala, Sweden) が Husqvarna AB 社に代わり型式試験を実施しました。承認証番号: **SEC/09/2022**

2009年11月1日

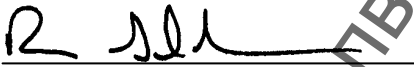

Ronnie E. Goldman、技術部長
Husqvarna AB 社認定代理人、技術文書責任者

Ташев-Галвинг ООД
www.tashev-galving.com

Ташев-Галвинг ООД
www.tashev-galving.com

Original instructions
Instrucciones originales
Bruksanvisning i original
Alkuperäiset ohjeet
Originale instruktioner
Originale instruksjoner
Istruzioni originali
Instruções originais
Αρχικές οδηγίες
Původní pokyny
Pôvodné pokyny
Izvirna navodila
Eredeti útmutatás
Instrukvja oryginalna
Originaljuhend
Instrukcijas oriinvalod
Originalios instrukcijos
Originalne upute
Оригинални инструкции
Instructions d'origine
Originalanweisungen
Originele instructies
Orijinal talimatlar
Instrucțiuni inițiale

1154393-27



2011-06-01